



**Manual do Proprietário
CT200h**



A LEXUS RECOMENDA O USO DE LUBRIFICANTES GENUÍNOS.

MOTOR	Gasolina: Óleo para Motor Genuíno Toyota
TRANSMISSÃO AUTOMÁTICA	Fluido Genuíno Toyota ATF tipo WS
FLUIDO DE FREIO	Fluido de Freio Genuíno Toyota DOT 3
SISTEMA DE ARREFECIMENTO	Fluido de Arrefecimento Toyota Super Long Life Coolant
DIFERENCIAL	Óleo genuíno Toyota LT 75W-85 GL-5
Pontos a graxa: utilizar Ronex MP	



TOTAL ASSISTANCE

Ligue para

0800.539.87.27

NO EXTERIOR (5511) 4126-1938*

(*) No exterior, solicite ligação a cobrar para a telefonista local

Em caso de emergência devido a falha mecânica, elétrica, pneu furado, colisão ou acidente com o seu veículo, entre em contato imediato com a Lexus Total Assistance. A Lexus Total Assistance está disponível 24 horas por dia, 365 dias por ano.

“Consulte o Manual do Proprietário”.

USE O CINTO DE SEGURANÇA.

Este veículo está em conformidade com o PROCONVE.

BATERIA HÍBRIDA (HV)



A Reciclagem da Bateria Híbrida (HV) é obrigatória.

Consulte uma Concessionária Autorizada ou Posto de Serviço Autorizado Lexus para substituição ou descarte dessa bateria.

SAC
 **LEXUS**
0800-539-87-27

O Serviço de Assistência ao Cliente Lexus possui profissionais treinados, prontos para fornecer orientações e informações sobre produtos e serviços Lexus, colocando à sua disposição um atendimento personalizado de segunda à sexta, das 9:00 às 16:30 para reclamações e das 8:00 às 20:00 para informações, através do e-mail: clientes@sac.lexusbrasil.com.br ou pelo telefone 0800-539-87-27.



TOTAL ASSISTANCE

O Lexus Total Assistance é um programa que oferece serviços exclusivos de socorro e auxílio para proprietários de veículos Lexus quando uma pane e/ou acidente impossibilite o veículo de se locomover. O cliente Lexus pode contar com a assistência 24 horas, em todos os dias do ano, inclusive sábados, domingos e feriados. O serviço atende todo o território nacional, Argentina, Uruguai, Paraguai e Chile. Este serviço é gratuito e possui validade de 4 anos a partir da data de compra de seu veículo Lexus.

Ligações do Brasil
0800-539-87-27

Ligações do Exterior*
(5511) - 4126-1938

(*) No exterior, solicite ligação a cobrar para a telefonista local.

LEXUS TOTAL ASSISTANCE

O Lexus Total Assistance é um serviço de assistência em caso de pane ou acidentes, disponibilizado aos proprietários e usuários dos veículos das marcas LEXUS, em todo território nacional, Argentina, Uruguai, Paraguai e Chile, mediante a observância das seguintes condições e requisitos:

1. CONDIÇÕES GERAIS

1.1. VEÍCULOS ASSISTIDOS

Veículos automotores de passeio comercializados no Brasil pela LEXUS através de sua rede de concessionárias.

1.2. BENEFICIÁRIOS

Toda pessoa condutora ou proprietário do veículo assistido, assim como toda pessoa transportada no momento da pane ou acidente, a título gratuito, observado o limite máximo de capacidade do veículo. Os proprietários de veículos de uso comercial (taxistas, locadoras de veículos, frotistas, etc.), bem como as pessoas transportadas nos mesmos não poderão usufruir do benefício do carro reserva, fazendo jus aos demais serviços oferecidos.

1.3. VALIDADE

O Lexus Total Assistance é válido gratuitamente por 48 (quarenta e oito) meses, contados a partir da data de venda constante na nota fiscal ao primeiro proprietário do veículo.

1.4. PANE E ACIDENTE

O Lexus Total Assistance destina-se a assistência em caso de pane (defeito espontâneo de origem mecânica ou elétrica) ou acidente (colisão, abaloamento ou capotagem com envolvimento direto ou indireto do veículo) que impeçam a locomoção do veículo assistido por seus próprios meios. Equiparam-se à pane e ao acidente para fins desta assistência os casos de falta de combustível, pneus furados ou avariados, quebra ou perda de chaves, desde que impeçam a locomoção do veículo por seus próprios meios.

2. COMO ACIONAR O LEXUS TOTAL ASSISTANCE

Para assistência no Brasil ligue gratuitamente para o Lexus Total Assistance através do 0800-539-87-27. Para assistência na Argentina, Uruguai, Paraguai e Chile, ligue (5511) 4126-1938. Neste último caso, contatar a telefonista internacional e solicitar “cobro revertido” (chamada a cobrar).

Tenha à mão os seguintes dados:

- I. Número do chassi (VIN);
- II. Nome completo e endereço do proprietário;
- III. Telefone para contato;
- IV. Localização precisa do veículo;
- V. Motivo da chamada;
- VI. Quilometragem do veículo.

3. SERVIÇOS

Os serviços serão prestados de acordo com as disponibilidades locais para atendimento ao veículo no local, solicitação de carro reserva, transporte alternativo para retorno ou continuação de viagem, ou ainda, hospedagem.

3.1. REBOQUE / TRANSPORTE DO VEÍCULO

Na ocorrência de pane ou acidente o Lexus Total Assistance providenciará o reboque ou o transporte do veículo até a concessionária mais próxima. Os serviços de reboque ou transporte para veículos que estejam transportando carga, somente serão prestados após a retirada da mesma pelo beneficiário ou por outra pessoa por ele designada. O Lexus Total Assistance não transportará qualquer tipo de carga.

Caso a necessidade de utilização do reboque ou do transporte ocorrer em feriados, finais de semana ou após o horário comercial, o veículo assistido será rebocado / transportado até um local seguro e será removido para a concessionária mais próxima no próximo dia útil.

O serviço de reboque será oferecido uma única vez por evento.

3.2. CARRO RESERVA

Em caso de pane ou acidente que imobilize o veículo de passeio assistido por um período superior a 24 (vinte e quatro) horas para a realização do devido reparo, o beneficiário terá direito a um carro reserva, desde que o veículo tenha sido rebocado ou transportado inicialmente pela Lexus Total Assistance.

A Lexus Total Assistance colocará a disposição do beneficiário um veículo locado, se possível similar ao Toyota Corolla Automático, por um período máximo de 4 (quatro) dias consecutivos, contados a partir da data de retirada do veículo locado. Não havendo disponibilidade local para um veículo locado similar ao Toyota Corolla, a escolha do modelo do veículo ficará a critério do Lexus Total Assistance.

O Lexus Total Assistance arcará com as despesas referentes às diárias e a proteção contra danos do veículo locado (com franquia a cargo do usuário, sendo 10% do valor dos reparos em caso de danos parciais e 20% em caso de Perda Total do veículo).

O beneficiário será responsável pela apresentação de cartão de crédito e/ou cheque caução para garantias das despesas extras, tais como combustível, pedágio, franquia em caso de acidente e/ou avaria, diárias excedentes, quilometragem excedente sobre eventuais limites estipulados pela empresa locadora, multas, horas adicionais de locação, eventuais despesas de devolução, bem como pela contratação de seguros adicionais oferecidos pela respectiva locadora

O beneficiário também será responsável por quaisquer danos materiais e/ou pessoais, decorrentes do mau uso ou de acidentes decorridos com os veículos locados, bem como custos adicionais e de opção do beneficiário.

O beneficiário está sujeito às normas e procedimentos estabelecidos pela locadora indicada, inclusive no que tange aos horários para devolução do veículo.

Observações:

- Este serviço não será fornecido aos veículos utilizados para fins comerciais.
- Caso a locação do carro reserva encerrar no final de semana ou feriado, o beneficiário deverá devolver o mesmo no dia útil subsequente. Em caso de pane ou acidente ocorridos na sexta-feira após o horário comercial, sábados, domingos e feriados, o beneficiário terá direito a um transporte alternativo conforme item 3.6.
- O Lexus Total Assistance não fornecerá carro reserva blindado.
- A efetiva disponibilidade do carro reserva está subordinada ao cumprimento, pelo beneficiário, das normas internacionais de locação de veículos, bem como às normas internas das respectivas locadoras.

3.3. FALTA DE COMBUSTÍVEL (PANE SECA)

Na ocorrência de pane por falta de combustível o Lexus Total Assistance enviará um reboque ou transporte ao local do evento para conduzir o veículo até o posto de abastecimento mais próximo, ficando por conta do beneficiário o pagamento referente ao valor do combustível.

3.4. BATERIA

Na ocorrência de pane por falta de carga na bateria, o Lexus Total Assistance providenciará o reboque do veículo até a Concessionária mais próxima.

3.5. TROCA DE PNEU

Para os casos de pneus furados ou quebra de roda, o Lexus Total Assistance enviará um prestador de serviço para efetuar a substituição do mesmo pelo estepe do veículo. Este serviço não cobre o reparo do pneu ou roda, nem substituição dos mesmos por novos ou a aquisição de pneu ou roda novos.

3.6. TRANSPORTE ALTERNATIVO

Em caso de pane ou acidente inicialmente rebocado ou transportado pelo Lexus Total Assistance e constatada a impossibilidade de consertar o veículo no mesmo dia, será providenciado o retorno dos beneficiários até o domicílio de residência do proprietário (constante no registro do Lexus Total Assistance) ou até destino desejado, desde que o custo ou distância para o local de destino seja equivalente à distância entre o local do evento e a do referido domicílio. Caso o custo seja superior, o beneficiário poderá optar pela complementação do valor.

O meio de transporte alternativo será escolhido em função da disponibilidade nas linhas de transporte regulares que operem no trajeto estabelecido, comprometendo-se o Lexus Total Assistance em transportar os beneficiários, preferencialmente, de acordo com a seguinte ordem: (I) via aérea, (II) rodoviária, (III) ferroviária, (IV) fluvial e (V) marítima. O retorno poderá incluir a combinação de mais de um dos meios de transporte mencionados, ficando a critério exclusivo do Lexus Total Assistance tal combinação.

O beneficiário não terá direito ao serviço de transporte alternativo caso o veículo sofra pane ou acidente no seu endereço residencial.

3.7. CHAVEIRO

Ocorrendo perda ou quebra da chave do veículo, tentativa de roubo, ou ainda permanência da chave no interior do veículo trancado, o Lexus Total Assistance providenciará o envio de um chaveiro ao local, ocasião em que arcará com os custos relativos à mão-de-obra e ao deslocamento do profissional. A confecção da chave é realizada exclusivamente em uma concessionária e o seu custo será suportado pelo beneficiário.

3.8. HOSPEDAGEM

Na impossibilidade de fornecer um meio de transporte alternativo em tempo hábil, devido a estrutura local ou ao horário do evento, o Lexus Total Assistance arcará com o pagamento de 3 (três) diárias em hotel, preferencialmente de 5 estrelas, em sua rede credenciada mais próxima, para todos os ocupantes do veículo no momento da ocorrência de pane ou do acidente, de acordo com a disponibilidade da infra-estrutura hoteleira local. Será coberta a diária do hotel, correndo as demais despesas por conta dos beneficiários.

3.9. RETIRADA DO VEÍCULO

Caso o veículo seja reparado fora do domicílio do proprietário, num raio mínimo de 50 (cinquenta) quilômetros da concessionária, o Lexus Total Assistance colocará a disposição do proprietário ou da pessoa por ele designada (através de autorização por escrito), uma passagem de ida relativa ao trecho compreendido entre seu domicílio e a respectiva concessionária, para a devida retirada do veículo. O meio de transporte utilizado obedecerá a ordem descrita no item 3.6.

O beneficiário poderá optar pelo transporte do veículo reparado para seu domicílio, por via rodoviária (transportadora), desde que os valores sejam equivalentes à passagem relativa ao trecho compreendido entre o domicílio e o local da respectiva concessionária. Caso o custo do transporte seja superior, o beneficiário poderá optar pela complementação do valor (opção válida somente para território brasileiro).

3.10. TRANSMISSÃO DE MENSAGEM URGENTE

O Lexus Total Assistance, através de sua Central de Atendimento, auxiliará o beneficiário na transmissão de todas as mensagens de caráter urgente que se façam necessárias.

3.11. ENVIO DE MOTORISTA

Caso o beneficiário permaneça hospitalizado em decorrência de acidente, fisicamente impedido de conduzir o veículo para retorno ao domicílio, ou em caso de falecimento e não houver pessoas habilitadas para conduzir o veículo, o Lexus Total Assistance colocará a disposição, desde que haja disponibilidade, um motorista profissional para conduzir o veículo, ou disponibilizará meio de transporte alternativo nos termos do item 3.6.

3.12. REMOÇÃO MÉDICA

Em caso de sinistro ocorrido a mais de 50 km do município de domicílio do segurado, do qual decorra ferimento do segurado/conduzidor e/ou dos acompanhantes em que, após serem prestados os primeiros socorros ao(s) ferido(s) em unidades de pronto socorro ou equivalentes, seja necessária a remoção do(s) ferido(s) para uma unidade hospitalar mais apropriada, a Assistência deverá providenciar tal remoção pelo meio de transporte mais adequado para a situação (ambulância, avião em linha normal, avião UTI, etc.). A remoção do segurado e/ou de seu(s) acompanhante(s) ferido(s) será feita quando tal providência for julgada necessária a juízo do:

- a) médico encarregado do atendimento emergencial;
- b) a equipe médica da Assistência;
- c) eventualmente, o médico do próprio segurado e/ou de seu(s) acompanhante(s) ferido(s).

O meio de transporte a ser oferecido será também definido por consenso entre os médicos acima referidos, que ainda deverão estabelecer a unidade hospitalar para a qual será(ão) transportado(s) o(s) ferido(s). A Assistência não é responsável pelo ingresso do(s) ferido(s) na unidade hospitalar previamente contatada.

3.13. PROLONGAMENTO DE ESTADIA

Se após ocorrência de acidente ou doença súbita e por prévia recomendação do médico afiliado responsável pelo atendimento, e o estado do cliente não justificar hospitalização ou remoção médica e se seu regresso não se puder realizar na data inicialmente prevista, a Central de Atendimento encarrega-se das despesas a serem realizadas com estadia em hotel, sendo excluídas da garantia quaisquer despesas que não integrem a diária, tais como, telefonemas, frigobar e similares.

3.14. HOSPEDAGEM DE ACOMPANHANTE E TRANSPORTE DE ACOMPANHANTE

Em consequência do acidente ocorrido e no caso a lesão ou doença do Segurado não permitir a continuidade da viagem ou o regresso ao seu domicílio pelo meio inicialmente previsto, a Central de Atendimento assumirá os seguintes serviços aos acompanhantes:

- Transporte em linha regular, dos acompanhantes, até a residência habitual do Segurado ou até o local onde o mesmo se encontre hospitalizado;
- Caso exista apenas uma única pessoa como acompanhante e o local de hospitalização seja o mesmo onde ocorreu o sinistro ou evento que gerou a Assistência, poderá optar por permanecer no local para acompanhar o tratamento do Segurado hospitalizado, e neste caso, a Central de Atendimento arcará com os custos de estadia neste local.

3.15. TRASLADO DE CORPOS

Franquia de 50 KM. Na eventualidade de falecimento do segurado durante a viagem, em decorrência de sinistro com o veículo, a Assistência custeará e cuidará das formalidades necessárias ao retorno do(s) corpo(s), inclusive do transporte dos restos mortais para o município de sepultamento no Brasil.

3.16. RETORNO ANTECIPADO POR MORTE DE PARENTE OU RETORNO APÓS ALTA MÉDICA

Franquia de 50 KM. Se durante a viagem do Segurado, falecer seu cônjuge ou algum parente de primeiro grau, a Central de Atendimento organizará e assumirá as despesas adicionais resultantes da volta antecipada do cliente ao local da inumação em território nacional. O meio de transporte será o disponível no local, a critério da Assistência, sempre que o Segurado não puder retornar pelo meio inicialmente utilizado na viagem ou que este não o conduza em tempo hábil. Este serviço também se aplica ao cliente que tiver alta médica para que retorne ao seu domicílio.

4. SERVIÇOS ADICIONAIS

Serviços disponíveis gratuitamente para o modelo LS460L.

Consulte condições gerais para modelos IS300 / ES350 / RX350 / CT200h através do Serviço de Assistência ao Cliente Lexus - 0800-539-87-27.

4.1. MOTORISTA PROFISSIONAL PARA VIAGENS

O Lexus Total Assistance disponibilizará um motorista profissional previamente cadastrado para dirigir o veículo de propriedade do usuário por período pré-determinado, exclusivamente para viagens de longa distância. O usuário deverá solicitar o serviço com antecedência mínima de 48 (quarenta e oito) horas.

O serviço estará disponível exclusivamente nas seguintes cidades:

São Paulo-SP, Rio de Janeiro-RJ, Belo Horizonte-MG, Curitiba-PR, Porto Alegre-RS, Florianópolis-SC, Salvador-BA, Brasília-DF.

4.2. REMOÇÃO PROGRAMADA DO VEÍCULO

Para a realização de reparos no veículo ou instalação de acessórios, o usuário poderá solicitar o serviço de remoção do veículo de sua propriedade do local de sua residência até uma concessionária, e posteriormente o mesmo serviço para o trajeto de retorno.

O usuário deverá solicitar o serviço com antecedência mínima de 48 (quarenta e oito) horas.

5. EXCLUSÕES

O Lexus Total Assistance estará automaticamente desobrigado da prestação dos serviços de assistência nas seguintes hipóteses:

- I. Na ocorrência de casos fortuitos ou eventos de força maior, tais como: greves, convulsões sociais, interdição dos meios ou vias de transporte ou comunicação, calamidade pública (incêndios, inundações, etc), acidentes que impliquem em retardamento na execução dos serviços, atos ou determinações do Poder Público que impeçam a execução dos serviços, etc.
- II. Na ocorrência de panes ou acidentes decorrentes da participação do beneficiário em competições automobilísticas, provas preparatórias, rachas, jogos, concursos, etc.
- III. No caso de falta de comunicação adequada do veículo ou uso indevido do mesmo, sendo que, se constatada tal hipótese, após o primeiro atendimento do veículo, não serão fornecidos o atendimento e/ou serviços complementares.
- IV. Caso o veículo se locomova por seus próprios meios, ou seja rebocado / transportado por terceiros não autorizados, já que o Lexus Total Assistance é um serviço de atendimento para casos de emergências.
- V. Caso ocorra pane e/ou acidente envolvendo o veículo, mesmo que indiretamente, decorrente de atos culposos ou dolosos praticados pelo beneficiário.
- VI. Na hipótese de pane ou acidente em decorrência do uso abusivo de álcool (embriaguez e alcoolismo), uso de drogas ou entorpecentes pelo beneficiário. Ou de participação do mesmo em apostas, duelos, crimes, disputas, salvo em caso de legítima defesa.

Adicionalmente o Lexus Total Assistance não se responsabiliza por:

- I. Reembolso de despesas de conserto, após a entrada do veículo na concessionária.
- II. Objetos deixados no veículo quando reparados no local ou rebocado.
- III. Reembolso ou indenização de serviços solicitados diretamente pelo beneficiário, sem a intervenção ou autorização do Lexus Total Assistance.
- IV. Despesas que o beneficiário teria normalmente suportado, ainda que realizadas em condições previstas neste folheto, tais como: alimentação, despesas extras de hotel e diárias, em casos de estadia anteriormente prevista no local da ocorrência da pane ou acidentes, etc.

O Lexus Total Assistance reserva-se o direito de alterar os termos e as condições de utilização dos serviços aqui previstos sempre que necessário e sem aviso prévio.

ÍNDICE

1	Antes de dirigir	Informações sobre o sistema híbrido e funções de ajuste e operação, tais como travas de portas, espelhos e coluna de direção
2	Ao dirigir	Informações para a condução, estacionamento e uma direção segura
3	Dispositivos Internos	Sistemas de ar-condicionado e áudio, bem como outros dispositivos internos para o conforto na direção.
4	Manutenção e cuidados	Limpeza e proteção do seu veículo, manutenção que você mesmo poderá realizar e informações sobre a manutenção.
5	Quando houver problemas	O que fazer se o veículo precisar de reboque, tiver um pneu furado ou se envolver em um acidente
6	Especificações do veículo	Informações detalhadas do veículo
7	Índice	Lista em ordem alfabética das informações encontradas neste manual

Consulte o “Manual do Sistema Multimídia” para informações sobre os equipamentos listados abaixo.

- Sistema Multimídia
- Câmera do sistema Lexus de monitoramento de visão traseira
- Controle de temperatura

1 Antes de dirigir

1-1. Sistema híbrido

- Características do sistema híbrido..... 1-1-2
- Precauções do sistema híbrido..... 1-1-7
- Monitor de energia/ tela de consumo..... 1-1-13
- Dicas para a condução de um veículo híbrido..... 1-1-19

1-2. Informações sobre a chave

- Chaves 1-2-2

1-3. Abrir, fechar e travar as portas

- Sistema Inteligente de Entrada e Partida 1-3-2
- Botão de sistema de partida 1-3-14
- Controle remoto..... 1-3-19
- Portas 1-3-24
- Tampa do Porta-malas 1-3-29

1-4. Componentes ajustáveis (bancos, espelhos, volante)

- Bancos dianteiros..... 1-4-2
- Bancos traseiros..... 1-4-3
- Memória de posição de condução 1-4-5
- Apoios de cabeça..... 1-4-8
- Cintos de segurança 1-4-11
- Volante 1-4-17
- Espelho retrovisor interno 1-4-18
- Espelhos retrovisores externos..... 1-4-20

1-5. Abrir e fechar os vidros e teto solar

- Vidros elétricos..... 1-5-2
- Teto solar..... 1-5-6

1-6. Reabastecimento

- Abrir a tampa do tanque de combustível.. 1-6-2

1-7. Sistema de alarme

- Sistema imobilizador do motor.... 1-7-2
- Alarme..... 1-7-5

1-8. Informações de segurança

Postura correta na direção	1-8-2
Airbags	1-8-4
Informações de segurança para crianças.....	1-8-17
Sistemas de segurança para crianças.....	1-8-18
Instalar sistemas de segurança para crianças.....	1-8-22

2 Ao dirigir

2-1. Procedimentos de direção

Ao dirigir o veículo.....	2-1-2
Interruptor de ignição	2-1-14
Modo de direção EV.....	2-1-19
Transmissão	2-1-22
Alavanca de seta.....	2-1-31
Freio de estacionamento.....	2-1-32
Buzina	2-1-33

2-2. Painel de instrumentos

Instrumentos e medidores	2-2-2
Indicadores e luzes de advertência	2-2-7
Mostrador multi-função..	2-2-11

2-3. Operar as luzes e limpadores do para-brisas

Interruptor dos faróis	2-3-2
Interruptor do farol de neblina	2-3-7
Limpadores e lavador do para-brisas	2-3-10
Lavador e limpador do vidro traseiro	2-3-16
Interruptor do limpador de faróis	2-3-18

2-4. Uso de outros sistemas de direção

Controle de cruzeiro	2-4-2
Sensor de auxílio a estacionamento Lexus ..	2-4-6
Sistemas de Suporte à Condução	2-4-14
Controle de suporte a partidas em active	2-4-19

2-5. Informações de direção

Carga e bagagem.....	2-5-2
Reboque de trailer.....	2-5-5

ÍNDICE

3 Dispositivos Internos

3-1. Uso das luzes internas

Lista de luzes internas..... 3-1-2

3-2. Uso dos compartimentos de estocagem

Lista de
compartimentos de
estocagem 3-2-2

3-3. Outros dispositivos Internos

Para-sóis 3-3-2
Espelhos do para-sol..... 3-3-3
Relógio 3-3-4
Saída de energia 3-3-5
Aquecedores de bancos.. 3-3-6
Tapete do assoalho 3-3-8
Dispositivos do
porta-malas 3-3-10

Índice

4 Manutenção e cuidados

4-1. Manutenção e cuidados

Limpar e proteger a
parte exterior do veículo 4-1-2

Limpar e proteger o
interior do veículo..... 4-1-7

4-2. Manutenção

Requisitos de
manutenção 4-2-2

Manutenção programada 4-2-6

4-3. Manutenção que você mesmo poderá realizar

Cuidados com a manutenção que você mesmo poderá realizar	4-3-2
Capô.....	4-3-6
Posicionar um macaco hidráulico	4-3-8
Compartimento do motor.....	4-3-10
Bateria de 12 volts.....	4-3-24
Pneus	4-3-31
Pressão de inflagem dos pneus	4-3-35
Rodas.....	4-3-37
Filtro do ar-condicionado	4-3-39
Bateria da chave eletrônica	4-3-43
Verificar e substituir fusíveis.....	4-3-48
Lâmpadas.....	4-3-61

5 Quando houver problemas

5-1. Informações importantes

Pisca-alertas.....	5-1-2
Se seu veículo precisar ser rebocado	5-1-3
Se você achar que algo está errado.....	5-1-10

5-2. O que fazer em uma emergência

Se uma luz de advertência acender ou o aviso sonoro soar	5-2-2
Se uma mensagem de advertência for exibida.....	5-2-10
Se um pneu furar.....	5-2-31
Se o sistema híbrido não ligar	5-2-44
Se você perder suas chaves	5-2-46
Se a chave eletrônica não funcionar corretamente.....	5-2-47
Se a bateria de 12 volts descarregar	5-2-50
Se seu veículo superaquecer	5-2-57
Se o veículo atolar.....	5-2-62
Se você precisar parar o veículo em uma emergência	5-2-64
Em caso de incêndio.....	5-2-65

6 Especificações do veículo

6-1. Especificações

- Dados de
manutenção
(combustível, nível
do óleo, etc.) 6-1-2
- Informações de
combustível 6-1-14

6-2. Personalização

- Funções personalizáveis. 6-2-2

7 Índice

7-1. Lista de abreviações

- Lista de
abreviações/Acrônimos. 7-1-2

7-2. Índice alfabético

- Índice alfabético 7-2-2

7-3. O que fazer se...

- O que fazer se..... 7-3-2

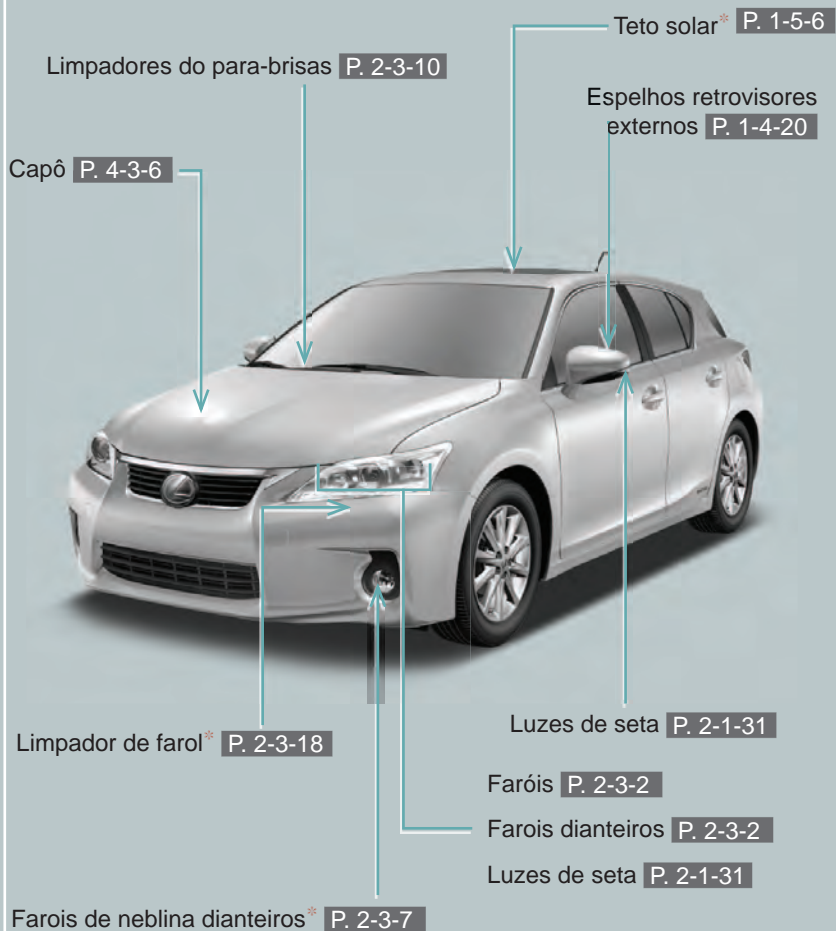

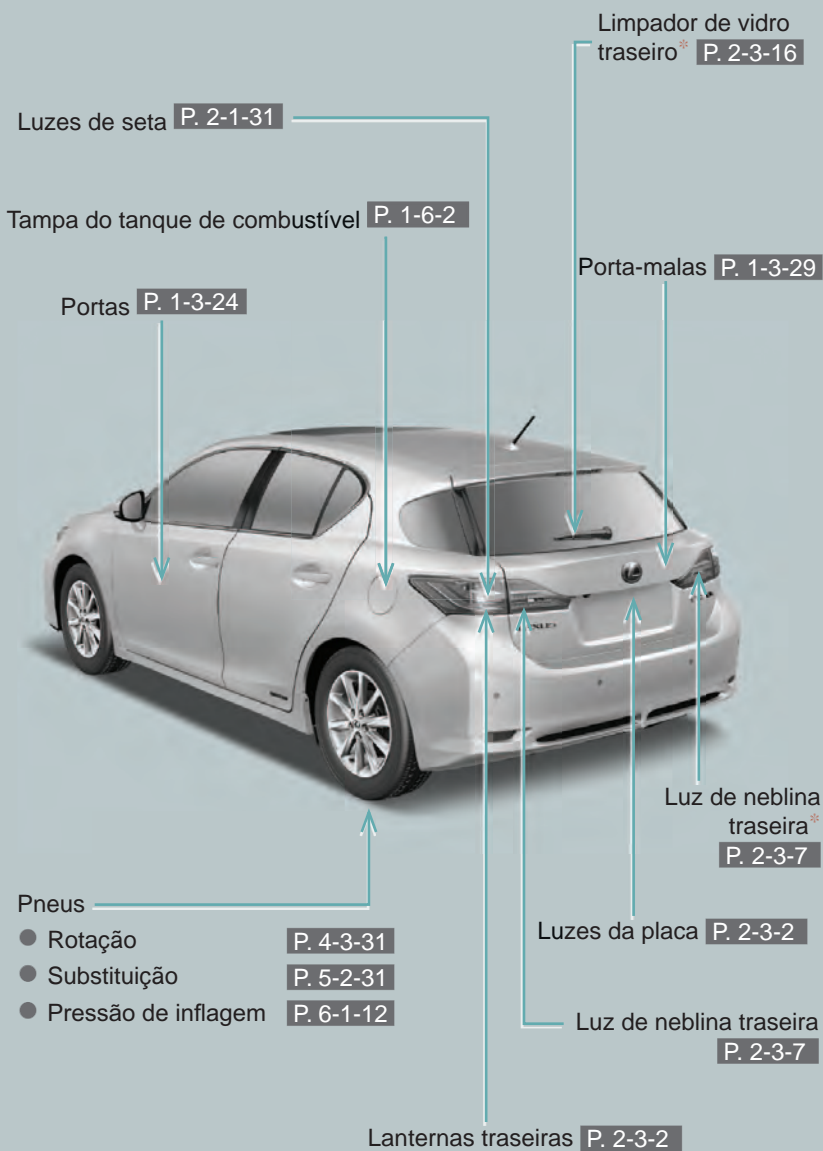

*: Se equipado

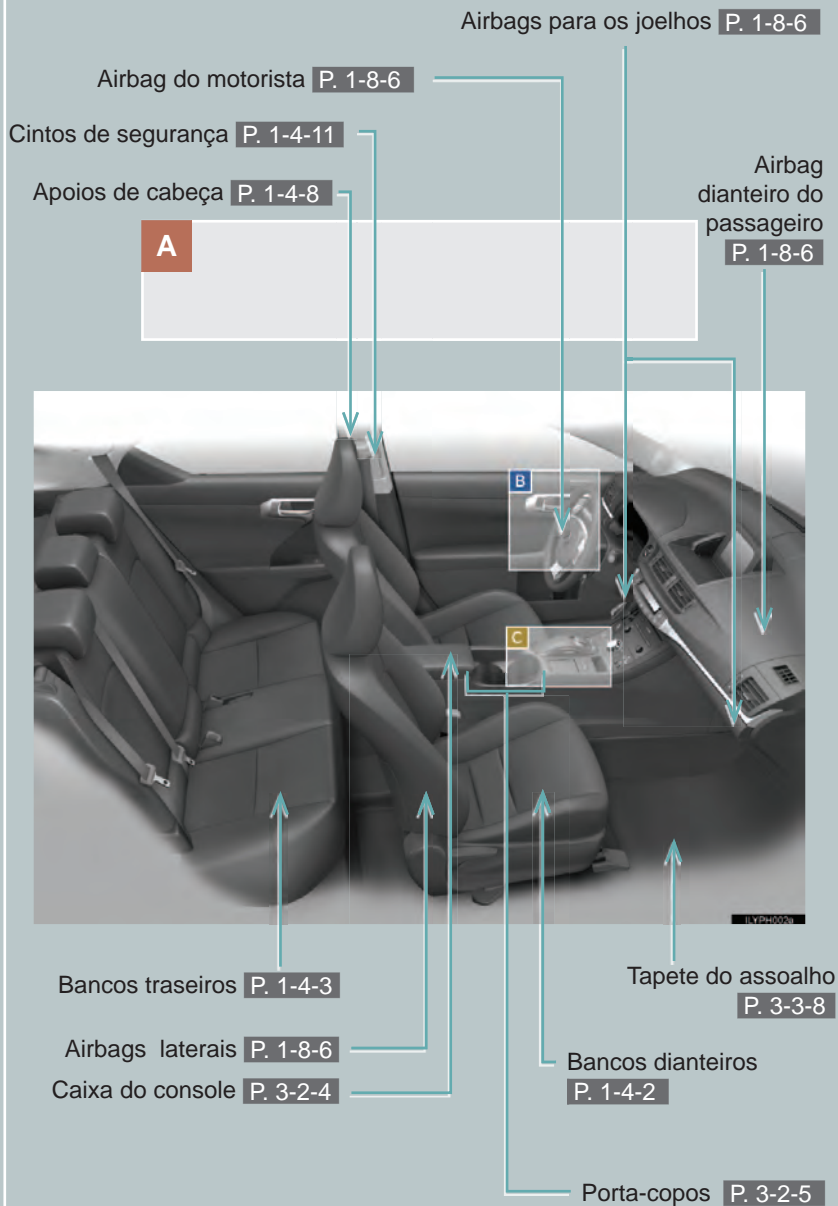

A

Espelho retrovisor interno antiofuscamento P. 1-4-18

Para-sóis P. 3-3-2

Interruptor do teto solar* P. 1-5-6

Luz interna P. 3-1-4

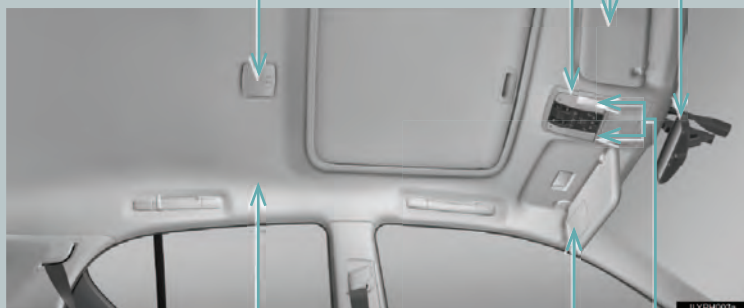

Airbags de cortina P. 1-8-6

Espelhos do para-sol P. 3-3-3

Luzes internas P. 3-1-3

Luzes internas individuais P. 3-1-3

*: Se equipado

B

Botão de travamento interno P. 1-3-25

Interruptor de memória de posição de condução*

P. 1-4-5

Botão de travamento interno P. 1-5-2

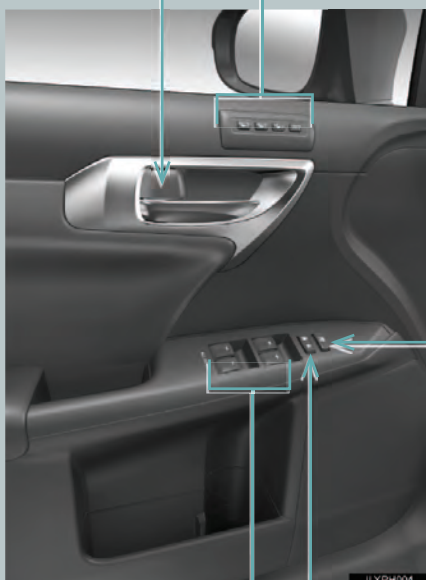

Interruptor da trava da porta P. 1-3-24

Interruptores dos vidros elétricos P. 1-5-2

C

Interruptor de inclinação da tela do sistema multimídia^{*1}

Interruptor de abertura e fechamento da tela do sistema multimídia^{*1}

Touch Remoto^{*1}



Console auxiliar
P. 3-2-7

Porta AUX/porta USB^{*1}

Saída de energia P. 3-3-5

*: Se equipado

*1: Consultar o “Manual do Sistema Multimídia”.

Instrumentos e medidores

P. 2-2-2

Mostrador multi-função

P. 2-2-11

Interruptor dos faróis P. 2-3-2

Alavanca de seta P. 2-1-31

Interruptor do farol de neblina* P. 2-3-7

Alavanca dos limpadores e lavador do para-brisa P. 2-3-10

Alavanca do limpador e lavador do vidro traseiro* P. 2-3-16

Relógio*¹ P. 3-3-4

Porta-luvas P. 3-2-3

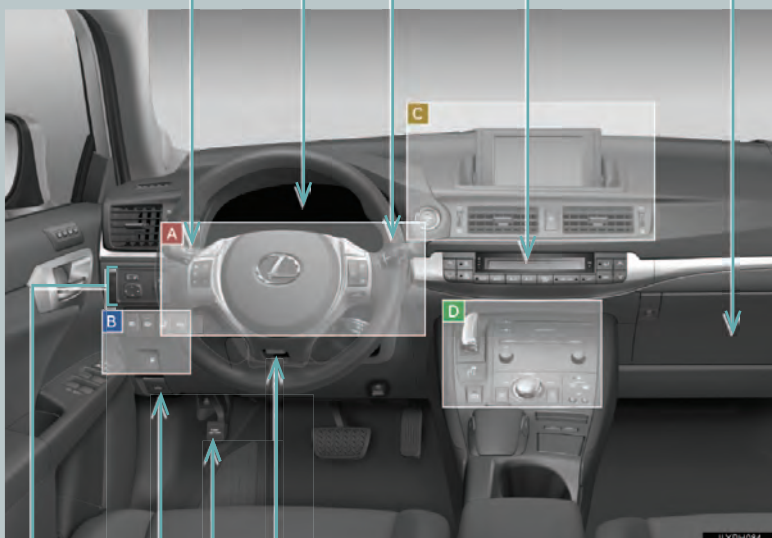

Alavanca de controle de altura e profundidade do volante P. 1-4-17

Pedal do freio de estacionamento P. 2-1-32

Alavanca de liberação do capô P. 4-3-6

Mostrador de controle da luz do painel de instrumentos P. 2-2-4

Interruptores do espelho retrovisor externo P. 1-4-20

A



*: Se equipado

*1: Consultar o "Manual do Sistema Multimídia".

B

Interruptor do limpador de faróis* P. 2-3-18



Sensor de auxílio a estacionamento Lexus* P. 2-4-6

Tampa do tanque de combustível* P. 1-6-2

C

Sistema multimídia*¹



Interruptor de ignição P. 2-1-14

Interruptor do pisca-alerta P. 5-1-2

*: Se equipado

*¹: Consultar o "Manual do Sistema Multimídia".

D

Alavanca de mudança de marcha P. 2-1-22

Indicador de Segurança P. 1-7-2, 1-7-5

Interruptor de posição
em P P. 2-1-25Interruptores do aquecedor
de banco* P. 3-3-6Interruptor de seleção do modo
de condução P. 2-1-24

Interruptor do modo de direção EV P. 2-1-19

*: Se equipado

*1: Consultar o "Manual do Sistema Multimídia".

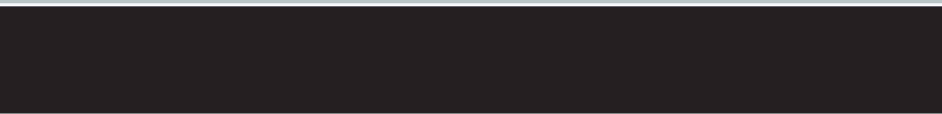

Para sua informação

Manual Principal do Proprietário

Este manual contém explicações sobre todos os equipamentos, incluindo opcionais. Portanto, pode ser que você encontre explicações para equipamentos não instalados no seu veículo.

Todas as especificações previstas neste manual estão atualizadas de acordo com a época da impressão. Porém, devido à política da Lexus de buscar uma melhoria contínua do produto, nos reservamos o direito de fazer alterações a qualquer momento sem aviso.

Dependendo das especificações, o veículo ilustrado nas imagens pode ser diferente do seu no que diz respeito a cor e equipamentos em razão do modelo adquirido.

Acessórios, peças de reposição e modificações do seu Lexus

Atualmente o mercado disponibiliza uma ampla variedade de peças de reposição e acessórios não genuínos Lexus. Utilizar essas peças de reposição e acessórios que não são produtos genuínos Lexus pode afetar negativamente a segurança do seu veículo, mesmo que essas peças sejam aprovadas por certos órgãos reguladores do seu país. Portanto a Lexus não será responsável pela qualidade ou garantia de peças de reposição e acessórios não genuínos Lexus, ou homologados pela Lexus incluindo a substituição ou instalação envolvendo estas peças.

Este veículo não deverá ser modificado com produtos que não são originais da Lexus. A modificação com produtos não genuínos Lexus pode afetar o desempenho, segurança ou durabilidade do veículo, podendo até violar a legislação vigente. Além disso, danos ou problemas de desempenho resultantes da modificação podem não ser cobertos pela garantia.

Instalação de um sistema móvel de rádio de duas vias

A instalação de um sistema móvel de rádio de duas vias no seu veículo pode afetar os sistemas eletrônicos, como:

- Sistema de injeção eletrônica /sistema de injeção eletrônica sequencial
- Sistema de controle de cruzeiro
- Sistema de freios antitravamento
- Sistema de airbag
- Sistema de pré-tensionadores dos cintos de segurança

Certifique-se de consultar sua Concessionária Autorizada Lexus para medidas preventivas ou instruções especiais a respeito da Instalação de um sistema móvel de rádio de duas vias.

Peças e cabos de alta tensão dos veículos híbridos emitem, aproximadamente, a mesma quantidade de ondas eletromagnéticas que veículos convencionais movidos à gasolina ou que eletrodomésticos.

Ruídos indesejáveis na recepção do rádio bidirecional móvel podem ocorrer.

Registros de dados do veículo

Seu Lexus está equipado com diversos computadores sofisticados que registrarão determinados dados, como:

- Velocidade do motor
- Velocidade do motor elétrico (velocidade do motor de tração)
- Estado do acelerador
- Estado do freio
- Velocidade do veículo
- Posição da marcha
- Estado da bateria híbrida (bateria de tração)

Os dados registrados variam conforme a versão do veículo e opcionais equipados. Entretanto, esses computadores não registram conversas, sons ou imagens.

● Utilização dos dados

A Lexus pode utilizar os dados registrados nos computadores para fazer o diagnóstico da impropriedade, realizar pesquisas e desenvolvimento, e aprimorar a qualidade.

A Lexus não divulgará os dados registrados a terceiros, exceto:

- Com o consentimento do proprietário do veículo ou com o consentimento do locatário, caso o veículo seja alugado
- Para responder a uma solicitação oficial da polícia, de um tribunal ou de um órgão governamental.
- Para utilização da Lexus em uma ação judicial
- Para fins de pesquisa, na qual os dados não estão associados a um veículo ou proprietário específico

Gravador de dados

Este veículo está equipado com um gravador de dados (EDR). O principal objetivo de um EDR é registrar, em certas situações de acidente ou próximas de um caso de acidente, tais como o acionamento do airbag ou colisão com um obstáculo na estrada, os dados que irão auxiliar a entender como os sistemas do veículo atuaram. O EDR foi projetado para gravar dados relacionados à dinâmica do veículo e sistemas de segurança por um curto período de tempo, geralmente 30 segundos ou menos.

- O EDR neste veículo foi projetado para gravar dados como:
- Como diversos sistemas do seu veículo estavam operando;
- O quanto (se estava) o motorista estava pressionando o pedal do acelerador e/ou freio; e,
- Em qual velocidade o veículo estava trafegando.

Estes dados podem ajudar a fornecer um melhor entendimento das circunstâncias em que a colisão ou ferimento aconteceram.

NOTA: Os dados EDR são gravados pelo seu veículo apenas se uma situação de colisão não trivial ocorrer; nenhum dado é gravado pelo EDR em condições normais de direção e nenhum dado pessoal é gravado (por exemplo: nome, sexo, idade, e local da colisão). Entretanto, outros órgãos, como órgãos públicos legais, podem combinar os dados EDR com dados de identificação pessoal, obtidos rotineiramente durante uma investigação de colisão.

Para ler os dados registrados por um EDR, um equipamento especial é exigido, e acesso ao veículo ou ao EDR é necessário. Além do fabricante do veículo, outros órgãos, como órgãos públicos legais, que possuem tais equipamentos especiais, podem ler as informações se tiverem acesso ao veículo ou ao EDR.

● **Divulgação de dados do EDR**

A Lexus não divulgará os dados registrados em um EDR a terceiros, exceto:

- Se houver a obtenção de um acordo com o proprietário do veículo (ou da empresa locatária, caso seja um veículo alugado)
- Para responder a uma solicitação oficial da polícia, de um tribunal ou de um órgão governamental.
- Para utilização da Lexus em uma ação judicial

Entretanto, se for necessário, a Lexus pode:

- Utilizar os dados para pesquisa de desempenho da segurança em veículos
- Divulgar os dados a terceiros para fins de pesquisa sem divulgar detalhes sobre o veículo ou proprietário do veículo

Sucateamento do seu Lexus

Os aparelhos do airbag e do pré-tensionador dos cintos de segurança do seu Lexus contêm substâncias explosivas. Se o veículo for sucateado sem que os airbags e os pré-tensionadores dos cintos de segurança tenham sido removidos, isto pode causar acidentes, como um incêndio. Antes de sucatear seu veículo providencie a remoção e inutilização dos sistemas do airbag e do pré-tensionador do cinto de segurança na sua Concessionária Autorizada Lexus.



ATENÇÃO

■ Precauções gerais ao dirigir

Dirigir sob o efeito de álcool ou medicamentos: nunca dirija seu veículo sob o efeito de álcool ou medicamentos que comprometam sua capacidade de operar o veículo. O álcool e certos medicamentos retardam o tempo de reação, comprometem a capacidade de julgamento e reduzem a coordenação, o que pode causar um acidente resultando em ferimentos graves ou fatais.

Direção defensiva: Sempre dirija de maneira defensiva. Preveja os erros que outros motoristas ou pedestres possam cometer e esteja preparado para evitar acidentes.

Distração do motorista: Sempre preste atenção máxima à direção. Qualquer coisa que distraia o motorista, tal como ajustar os controles, falar ao telefone celular ou ler pode causar uma colisão resultando em ferimentos graves ou fatais a você, aos ocupantes do seu veículo ou a outros.



ATENÇÃO

■ Precauções gerais para a segurança de crianças

Nunca deixe crianças desacompanhadas no veículo, e nunca permita que crianças segurem ou utilizem a chave.

Crianças desacompanhadas de um adulto poderão dar partida no veículo ou posicionar a transmissão em neutro. Poderá ser fatal para as crianças brincar com os vidros, o teto solar ou com outros dispositivos do veículo. Além disso, o acúmulo de calor ou temperaturas extremamente frias dentro do veículo também poderão ser fatais para crianças.

■ Bateria híbrida (bateria de tração)

Nunca revenda, transfira ou modifique a bateria híbrida. A fim de evitar acidentes, as baterias híbridas removidas de um veículo sucateado são coletadas pela Concessionárias Autorizadas Lexus. Não descarte a bateria por conta própria.

Se a bateria híbrida não for coletada da maneira correta, as seguintes situações poderão ocorrer, resultando em ferimentos graves ou fatais:

- A bateria híbrida pode ser descartada ou despejada em um aterro de forma ilegal, e alguém pode tocar em uma peça com alta tensão, resultando em um choque elétrico.
- A bateria híbrida é planejada para ser utilizada apenas com o seu veículo híbrido. Caso a bateria híbrida seja utilizada fora do seu veículo ou seja modificada de qualquer forma, podem ocorrer acidentes, tais como choque elétrico, geração de calor, geração de fumaça, explosão e vazamento de eletrólitos.

Ao revender ou emprestar seu veículo a possibilidade de um acidente é extremamente alta, uma vez que a pessoa que receber o veículo pode não estar ciente destes riscos.

■ Sucatear a bateria híbrida (bateria de tração)

Caso seu veículo seja sucateado sem que a bateria híbrida seja removida, há o risco de choques elétricos graves se peças com alta tensão, cabos e seus conectores forem tocados. No caso de seu veículo precisar ser sucateado, a bateria híbrida deve ser sucateada pela sua Concessionária Autorizada Lexus. Se a bateria híbrida não for sucateada de maneira correta, pode causar choques elétricos que resultarão em ferimentos graves ou fatais.

Símbolos utilizados ao longo do manual

Cuidados e Avisos

ATENÇÃO

Este é um alerta contra algo que pode causar ferimentos graves ou fatais, caso seja ignorado. Você é informado sobre o que fazer ou não para reduzir o risco de ferimentos graves ou fatais a você e a outros.

AVISO

Este é um alerta contra algo que pode causar danos ao seu veículo ou seus equipamentos caso seja ignorado. Você é informado sobre o que fazer ou não para evitar ou reduzir o risco de danos ao seu Lexus e ao seu equipamento.

Símbolos utilizados nas ilustrações





Símbolo de segurança

O símbolo representado por um círculo com uma barra dentro significa “Proibido”, “Não faça” ou “Não deixe acontecer.”



Setas indicando operações

-  Indica as ações (empurrar, virar, etc.) utilizadas para operar interruptores e outros dispositivos.
-  Indica o resultado de uma operação (ex. abertura da tampa).

1-1. Sistema híbrido

- Características do sistema híbrido..... 1-1-2
- Precauções do sistema híbrido..... 1-1-7
- Monitor de energia/tela de consumo 1-1-13
- Dicas para a condução de um veículo híbrido..... 1-1-19

1-2. Informações sobre a chave

- Chaves 1-2-2

1-3. Abrir, fechar e travar as portas

- Sistema Inteligente de Entrada e Partida ... 1-3-2
- Botão de sistema de partida 1-3-14
- Controle remoto..... 1-3-19
- Portas 1-3-24
- Tampa do Porta-malas .. 1-3-29

1-4. Componentes ajustáveis (bancos, espelhos, volante)

- Bancos dianteiros..... 1-4-2
- Bancos traseiros..... 1-4-3
- Memória de posição de condução .. 1-4-5
- Apoios de cabeça..... 1-4-8
- Cintos de segurança ... 1-4-11
- Volante 1-4-17

- Espelho retrovisor interno 1-4-18
- Espelhos retrovisores externos... 1-4-20

1-5. Abrir e fechar os vidros e teto solar

- Vidros elétricos..... 1-5-2
- Teto solar..... 1-5-6

1-6. Reabastecimento

- Abrir a tampa do tanque de combustível... 1-6-2

1-7. Sistema de alarme

- Sistema imobilizador do motor.. 1-7-2
- Alarme 1-7-5

1-8. Informações de segurança

- Postura correta na direção 1-8-2
- Airbags 1-8-4
- Informações de segurança para crianças..... 1-8-17
- Sistemas de segurança para crianças..... 1-8-18
- Instalar sistemas de segurança para crianças 1-8-22

Seção 1-1 Sistema híbrido

- Características do sistema híbrido
- Precauções do sistema híbrido
- Monitor de energia/tela de consumo
- Dicas para a condução de um veículo híbrido

Características do sistema híbrido

Seu veículo é um veículo híbrido. Possui características diferentes de veículos convencionais. Certifique-se de estar familiarizado com as características do seu veículo e o opere com cuidado.

O sistema híbrido combina a utilização de um motor a gasolina e de um motor elétrico (motor de tração) de acordo com as condições de direção, melhorando a eficiência de consumo do combustível e reduzindo as emissões de gases poluentes.

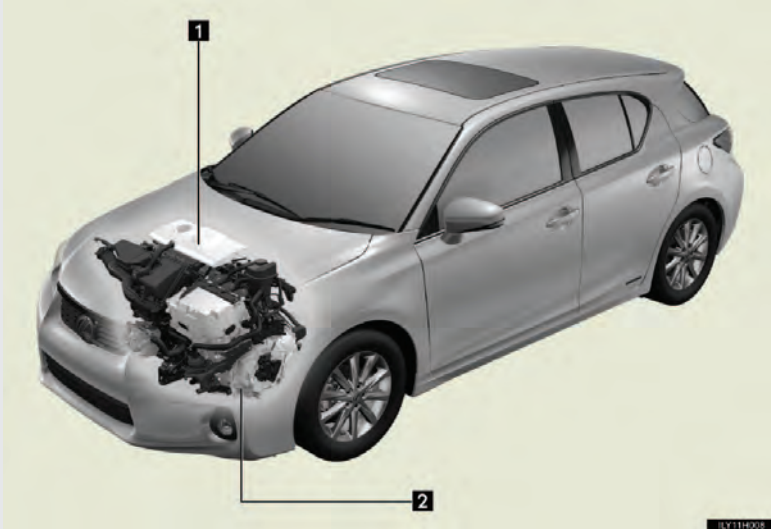

1 Motor a gasolina

2 Motor elétrico (motor de tração)

■ Quando parado/durante a partida

O motor a gasolina é desligado* quando o veículo estiver parado. Durante a partida o motor elétrico (motor de tração) impulsiona o veículo. Em velocidades mais baixas ou ao trafegar por uma ligeira inclinação, o motor é desligado* e o motor elétrico (motor de tração) é utilizado.

Quando a posição da marcha estiver em N, a bateria híbrida (bateria de tração) não será carregada. Portanto, mude para P quando o veículo estiver parado. Além disso, ao dirigir em tráfego intenso, utilize D ou B.

*: Porém, quando a bateria híbrida (bateria de tração) precisa ser substituída ou enquanto o motor estiver sendo aquecido, o motor a gasolina pode não parar automaticamente.

■ Durante a condução normal

O motor a gasolina é utilizado de forma predominante. O motor elétrico (motor de tração) carrega a bateria híbrida (bateria de tração) conforme for necessário.

■ Ao acelerar bruscamente

Quando o pedal do acelerador é pressionado excessivamente, a potência da bateria híbrida (bateria de tração) é adicionada à potência do motor a gasolina por meio do motor elétrico (motor de tração).

■ Ao frear (frenagem regenerativa)

O motor elétrico (motor de tração) carrega a bateria híbrida (bateria de tração).

■ **Frenagem regenerativa**

Nas situações a seguir, a energia cinética é convertida para energia elétrica e pode-se obter força de desaceleração em conjunto com a recarga da bateria híbrida (bateria de tração).

- O pedal do acelerador é solto ao dirigir com a posição da marcha em D ou B.
- O pedal do freio é pressionado ao dirigir com a posição da marcha em D ou B.

■ **Indicador de EV**



O Indicador de EV se acende ao dirigir o veículo utilizando apenas o motor elétrico (motor de tração).

■ **Condições nas quais o motor a gasolina pode não parar**

O motor a gasolina é acionado e desligado. Entretanto, este pode não ser desligado automaticamente nas seguintes condições:

- Durante o aquecimento do motor a gasolina
- Durante o carregamento da bateria híbrida (bateria de tração)
- Quando a temperatura da bateria híbrida (bateria de tração) estiver alta ou baixa
- Quando o aquecedor estiver ligado

■ Carregar a bateria híbrida (bateria de tração)

- Uma vez que o motor a gasolina carrega a bateria híbrida (bateria de tração), esta não precisa ser carregada por meio de uma fonte externa. Porém, se o veículo ficar estacionado por um período longo a bateria híbrida irá descarregar lentamente. Por isso, dirija seu veículo pelo menos uma vez no período de alguns meses por 30 minutos ou 16 km. Se a bateria híbrida descarregar completamente e você não conseguir dar partida no veículo com a bateria de 12 volts, entre em contato com sua Concessionária Autorizada Lexus.
- Se a posição da marcha estiver em N, a bateria híbrida (bateria de tração) não será carregada. Sempre mude a posição da marcha para P quando o veículo estiver parado. Ao dirigir em tráfego pesado, opere o veículo com a posição da marcha em D ou B a fim de evitar que a bateria híbrida (bateria de tração) descarregue.

■ Carregar a bateria de 12 volts

→P. 5-2-53

■ Após descarga, substituição ou remoção da bateria de 12V

O motor a gasolina pode não parar mesmo se o veículo estiver funcionando com a bateria híbrida (bateria de tração). Se esta situação permanecer por alguns dias, entre em contato com sua Concessionária Autorizada Lexus.

■ Sons e vibrações específicas de um veículo híbrido

Pode não haver sons ou vibrações no motor mesmo que o veículo seja capaz de se mover. Por segurança, utilize o freio de estacionamento e certifique-se de mudar a posição da marcha para “P” quando estiver estacionado.

Os seguintes sons ou vibrações podem ocorrer quando o sistema híbrido estiver em operação e não são uma impropriedade:

- Sons do motor podem ser ouvidos do compartimento do motor.
- Sons podem ser ouvidos da bateria híbrida (bateria de tração) atrás dos bancos traseiros quando o sistema híbrido liga ou desliga.
- Sons podem ser ouvidos da transmissão quando o motor a gasolina liga ou desliga, ao dirigir em baixas velocidades ou em ponto morto.
- Sons do motor podem ser ouvidos ao acelerar bruscamente.
- Sons podem ser ouvidos devido à frenagem regenerativa quando o pedal do freio estiver pressionado e o acelerador estiver solto.
- Outros sons, como ruídos do motor e mecânicos, podem ser ouvidos do sistema de freio quando o pedal do freio estiver pressionado.
- Uma vibração pode ser sentida quando o motor a gasolina liga ou desliga.
- Sons da ventoinha podem ser ouvidos pela entrada de ar na lateral direita do encosto traseiro.

■ Manutenção, reparo, reciclagem e descarte

Entre em contato com sua Concessionária Autorizada Lexus para informações a respeito de manutenção, reparo, reciclagem e descarte.

Não descarte o veículo por conta própria.

■ Personalização

As configurações (ex. operação de ligar/desligar do indicador de EV) podem ser modificadas.

(Funções personalizáveis →P. 6-2-2)

Precauções do sistema híbrido

Tome cuidado ao manusear o sistema híbrido, pois ele contém um sistema de alta tensão (cerca de 650V no máximo) e as peças ficam extremamente quentes quando o sistema híbrido está operando. Obedeça as etiquetas de alerta fixadas no veículo.

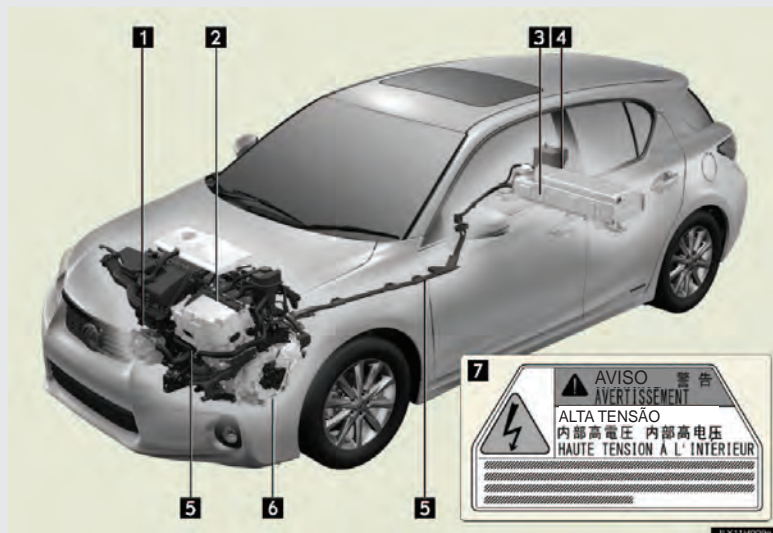

1 Compressor do ar-condicionado

2 Unidade de controle de potência

3 Bateria híbrida (bateria de tração)

4 Tomada de serviço

5 Cabos de alta tensão (laranja)

6 Motor elétrico (motor de tração)

7 Etiqueta de alerta

Passagem de ar da bateria híbrida



Há uma entrada de ar na lateral direita do encosto do banco traseiro com o propósito de refrigerar a bateria híbrida (bateria de tração). Se a passagem de ar for bloqueada, a bateria híbrida pode superaquecer, levando a uma redução de potência na bateria híbrida.

Sistema de desligamento de emergência

Quando um certo nível de impacto é detectado pelo sensor de impacto, o sistema de desligamento de emergência bloqueia a corrente de alta tensão e para a bomba de combustível a fim de minimizar o risco de eletrocussão e vazamento de combustível. Se o sistema de desligamento de emergência for ativado, seu veículo não será reiniciado. Para reiniciar o sistema híbrido, entre em contato sua Concessionária Autorizada Lexus.

Mensagem de advertência do sistema híbrido

Uma mensagem é exibida automaticamente quando ocorre uma impropriedade no sistema híbrido ou se houver uma tentativa incorreta de operação.

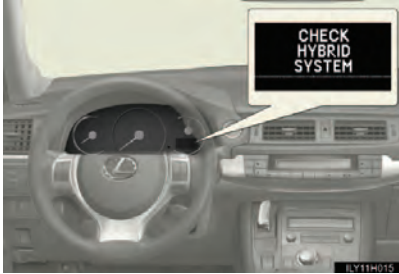

Se aparecer uma mensagem de advertência no mostrador multifunção, leia a mensagem e siga as instruções. (→P. 5-2-10)

1

Antes de dirigir

- **Se uma luz de advertência acender, uma mensagem de advertência será exibida ou a bateria de 12 volts será desconectada.**

O sistema híbrido pode não ser iniciado. Nesse caso, tente reiniciar o sistema. Se o indicador "READY" não acender, entre em contato com sua Concessionária Autorizada Lexus.

- **Sem combustível**

Quando o veículo estiver sem combustível e o sistema híbrido não puder ser iniciado, reabasteça o veículo com o mínimo de gasolina suficiente para que a luz de advertência de nível baixo de combustível (→P. 5-2-6) se apague. Se houver apenas uma pequena quantidade de combustível, o sistema híbrido pode não ser capaz de iniciar. (A quantidade mínima de combustível a ser abastecido para que a luz de advertência de nível baixo de combustível se apague é de aproximadamente 11,8 L, se o veículo estiver em um nível plano. Este valor pode variar quando o veículo estiver em um active.)

■ Ondas eletromagnéticas

- As peças e cabos de alta tensão dos veículos híbridos incorporam uma blindagem eletromagnética, portanto, emitem aproximadamente a mesma quantidade de ondas eletromagnéticas que veículos convencionais movidos a gasolina ou eletrodomésticos.
- Seu veículo pode causar interferência de som em alguma peças de rádio produzidas por terceiros.

■ Bateria híbrida (bateria de tração)

A bateria híbrida (bateria de tração) possui uma vida útil limitada. A duração da bateria híbrida (bateria de tração) pode variar de acordo com o estilo e as condições de condução.

⚠ ATENÇÃO

■ Precauções com a alta tensão

O veículo possui sistemas de CC e CA de alta tensão assim como um sistema de 12 volts. A alta tensão de CC e CA é muito perigosa e pode causar queimaduras graves e choques elétricos que podem resultar em ferimentos graves ou fatais.

- Nunca toque, desmonte, remova ou substitua as peças, cabos ou seus conectores de alta tensão.
- O sistema híbrido se tornará quente após a partida, pois utiliza alta tensão. Tome cuidado com a alta tensão e a alta temperatura e sempre obedeça as etiquetas de alerta fixadas no veículo.



- NÃO mexa na trava de acesso à tomada de serviço localizado no porta-malas. A tomada de serviço é utilizada apenas quando o veículo passa por manutenção e deve ser acessada somente por um técnico especializado, pois está sujeita à alta tensão.



ATENÇÃO

■ Cuidados com acidentes na via

Se seu veículo estiver envolvido em um acidente, observe as precauções a seguir para reduzir o risco de ferimentos graves ou fatais.

- Pare o veículo em um local seguro para evitar outros acidentes. Enquanto pressiona o pedal do freio, utilize o freio de estacionamento, e mude a posição da marcha para “P” para parar o sistema híbrido. Em seguida, solte o pedal do freio lentamente.
- Não toque nas peças, cabos e conectores de alta tensão.
- Podem ocorrer choques elétricos se houver fios elétricos expostos no interior ou exterior do veículo. Nunca toque em fios elétricos expostos.
- Se houver vazamento de fluido não toque neste, pois pode ser um eletrólito alcalino forte da bateria híbrida (bateria de tração). Se este fluido entrar contato com sua pele ou seus olhos, lave o local imediatamente com grande quantidade de água ou com água boricada, se possível. Busque atendimento médico imediatamente.
- Se houver incêndio no veículo híbrido, deixe-o o mais rápido possível. Nunca utilize um extintor de incêndio que não seja próprio para incêndios elétricos. Até mesmo a utilização de uma pequena quantidade de água pode ser perigosa.
- Se seu veículo necessitar de reboque, faça-o com as rodas dianteiras levantadas. Se as rodas conectadas ao motor elétrico (motor de tração) estiverem no solo ao rebocar o veículo, o motor pode continuar gerando eletricidade. Isso pode causar um vazamento de eletricidade iniciando um incêndio. (→P. 5-1-3)
- Verifique cuidadosamente o solo abaixo do veículo. Se perceber que houve vazamento de líquido no solo, o sistema de combustível pode ter sido danificado. Deixe o veículo o mais rápido possível.

■ Bateria híbrida (bateria de tração)

Seu veículo possui uma bateria de hidreto metálico de níquel vedada. Caso seja descartada incorretamente, ela é perigosa ao meio ambiente e há o risco de queimaduras graves e choques elétricos que podem resultar em ferimentos graves ou fatais.



AVISO

■ Passagem de ar da bateria híbrida

- Não coloque objetos estranhos próximo à passagem de ar. A bateria híbrida (bateria de tração) pode superaquecer e ser danificada.
- Limpe a passagem de ar regularmente para evitar que a bateria híbrida (bateria de tração) superaqueça.
- Não molhe ou permita que substâncias estranhas entrem na passagem de ar, pois isto pode causar curto-circuito e danificar a bateria híbrida (bateria de tração).
- Não carregue no veículo grandes quantidades de água como garrafas d'água. A bateria híbrida (bateria de tração) pode ser danificada se água for derramada nela. Leve o veículo para ser inspecionado pela sua Concessionária Autorizada Lexus.

Monitor de energia/tela de consumo

Você pode visualizar o estado do seu sistema híbrido no mostrador multi-função e na tela do sistema multimídia.

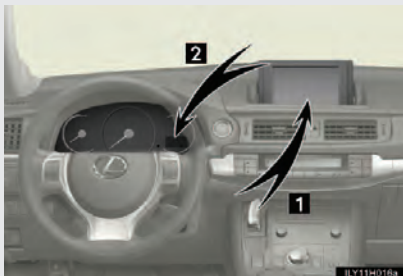

- 1 Tela do sistema multimídia (se equipado)
- 2 Mostrador multi-função

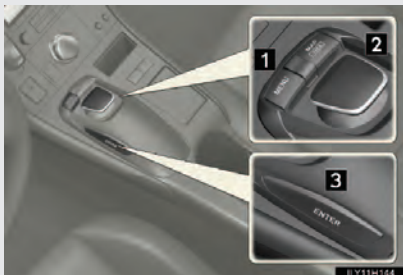

Touch Remoto*

- 1 Botão "MENU"
- 2 Botão Touch Remoto
- 3 Botão "ENTER"

*: Para utilizar o Touch Remoto, consulte o "Manual do Proprietário Para o Sistema Multimídia".

Monitor de energia

Tela do sistema multimídia (se equipado)



Pressione o botão “MENU” no Touch Remoto.











Selecione “Info.” na tela “Menu”.

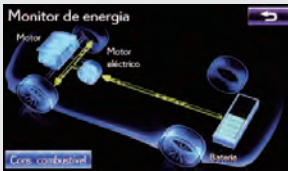

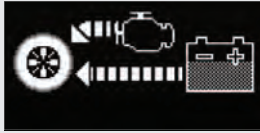
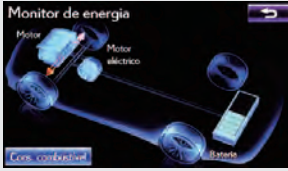

Se a tela “Monitor de energia” não for exibida, selecione “Energia”.

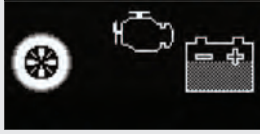
Mostrador multi-função

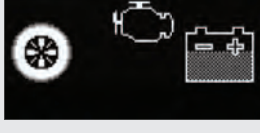

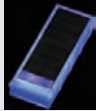
Pressione o interruptor “DISP” no volante diversas vezes para selecionar a tela do monitor de energia

	Tela do sistema multimídia	Mostrador multi-função
Quando o veículo é movido pelo motor elétrico (motor de tração).	 <p>Monitor de energia</p> <p>Motor Motor eléctrico Bateria</p> <p>Coos. conectivel</p>	
Quando o veículo é movido tanto pelo motor a gasolina quanto pelo motor elétrico (motor de tração).	 <p>Monitor de energia</p> <p>Motor Motor eléctrico Bateria</p> <p>Coos. conectivel</p>	
Quando o veículo é movido pelo motor a gasolina.	 <p>Monitor de energia</p> <p>Motor Motor eléctrico Bateria</p> <p>Coos. conectivel</p>	
Quando o veículo está carregando a bateria híbrida (bateria de tração).	 <p>Monitor de energia</p> <p>Motor Motor eléctrico Bateria</p> <p>Coos. conectivel</p>	
	 <p>Monitor de energia</p> <p>Motor Motor eléctrico Bateria</p> <p>Coos. conectivel</p>	
Quando não há fluxo de energia	 <p>Monitor de energia</p> <p>Motor Motor eléctrico Bateria</p> <p>Coos. conectivel</p>	

	Tela do sistema multimídia		Mostrador multi-função	
	Baixo	Cheio	Baixo	Cheio
Estado da bateria híbrida (bateria de tração)				

Estas imagens são apenas exemplos e podem variar em condições reais.

Consumo (veículos com um sistema multimídia)

Pressione o botão "MENU" no Touch Remoto e selecione "Info." na tela "Menu".

Se a tela "Consumo" não aparecer, selecione "Cons. combustível" na tela "Monitor de Energia" ou "Consumo" na tela "Reg. anterior".

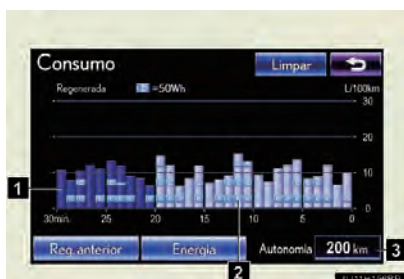

- 1 Consumo de combustível por minuto
- 2 Energia regenerada por minuto
- : Um símbolo indica 50 Wh.
- 3 Autonomia

Esta imagem é apenas um exemplo e pode variar sutilmente das condições reais.

Registros (veículos com sistema multimídia)

Pressione o botão “MENU” no Touch Remoto e selecione “Info.” na tela “Menu”.

Se a tela “Reg. anterior” não aparecer, selecione “Cons. combustível” na tela “Monitor de Energia” ou “Reg. anterior” na tela “Consumo”.



1 Melhor consumo de combustível passado

2 Consumo de combustível médio
Utilize a média de consumo de combustível exibida como referência.

Esta imagem é apenas um exemplo e pode variar sutilmente das condições reais.

■ **Restaurar os dados**

Selecionar “Limpar” na tela “Consumo” irá restaurar os dados de consumo de combustível por minuto e de energia regenerada por minuto.

Selecionar “Limpar” na tela “Reg. anterior” irá restaurar os dados de melhor consumo de combustível e média de consumo de combustível.

■ **Autonomia**

Exibe a distância máxima estimada que pode ser percorrida com a quantidade de combustível restante.

Esta distância é computada com base na média de consumo de combustível.

Portanto, a distância real que pode ser percorrida pode ser diferente da distância exibida.

Para uma condução ecológica e econômica, preste atenção nos seguintes pontos:

■ **Utilizar o modo de Direção ecológica e econômica**

Ao utilizar o modo de Direção ecológica e econômica, o torque correspondente à pressão exercida no pedal do acelerador pode ser gerada de forma mais suave do que nas condições normais. Além disso, a operação do sistema de ar-condicionado aquecimento/refrigeração) será minimizada, aumentando a economia de combustível. (→P. 2-1-24)

■ **Utilização do Indicador de Sistema Híbrido**

É possível realizar uma condução ecológica ao manter o Indicador de Sistema Híbrido dentro da área econômica. (→P. 2-2-5)

■ **Ao frear o veículo**

Opere os freios suavemente e em tempo útil. Uma grande quantidade de energia elétrica pode ser retida ao diminuir a velocidade.

■ **Direção em rodovia**

Controle e mantenha uma velocidade constante. Também, antes de parar em uma cabine de pedágio ou em outro local semelhante, dê tempo suficiente para soltar o acelerador e use os freios suavemente. Uma grande quantidade de energia elétrica pode ser retida ao diminuir a velocidade.

■ **Ar-condicionado**

Use o ar-condicionado somente quando necessário. Isso ajuda a controlar o consumo excessivo de gasolina.

No verão: Em temperaturas altas, utilize o modo de recirculação do ar. Isso ajudará a reduzir a sobrecarga no ar-condicionado e também reduzirá o consumo de combustível.

■ **Verificando a inflagem do pneu**

Verifique a inflagem dos pneus com frequência. A inflagem incorreta do pneu pode levar a um mau consumo de combustível.

■ **Bagagem**

Carregar bagagem pesada pode levar a um mau consumo de combustível. Evite carregar bagagem desnecessária.

■ **Aquecer o motor antes de dirigir**

Uma vez que o motor a gasolina aciona e desliga automaticamente, o aquecimento do motor não é necessário. Além do mais, percorrer com frequência distâncias curtas fará com que o motor aqueça repetidamente, o que pode levar a um mau consumo de combustível.

Seção 1-2

Informações sobre a chave

■ Chaves

1-2. Informações sobre a chave

Chaves

As seguintes chaves são fornecidas com o veículo.

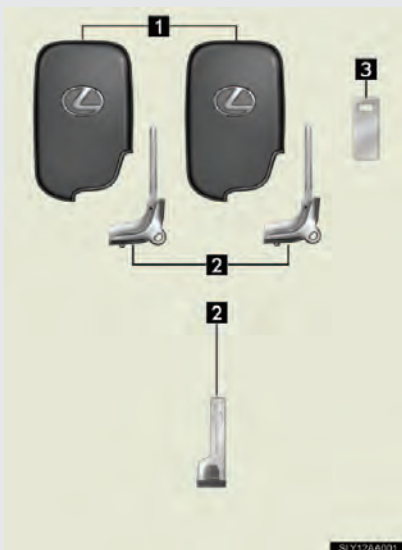

1 Chaves eletrônicas

- Operar o sistema inteligente de entrada e partida (se equipado) (→P. 1-3-2)
- Operar o botão de sistema de partida (se equipado) (→P. 1-3-14)
- Operar a função de controle remoto (→P. 1-3-19)

2 Chaves mecânicas

3 Placa com o número da chave

As configurações da chave eletrônica, dos sensores de trava das maçanetas das portas dianteiras e das travas das portas traseiras são as mesmas, independente do sistema inteligente de entrada e partida estar instalado ou não. Em veículos sem o sistema inteligente de entrada e partida, os sensores de trava das maçanetas das portas dianteiras e as travas das portas traseiras não irão operar. Para mais informações sobre os sensores de trava das maçanetas das portas dianteiras e as travas das portas traseiras, consulte a página 1-3-2.

Uso da chave mecânica



Para remover a chave mecânica:

Chaves eletrônicas: Deslize a alavanca de liberação e remova a chave.

A chave mecânica pode ser inserida em apenas uma direção, já que possui ranhuras em apenas um lado. Se a chave não puder ser inserida no cilindro de trava, vire-a e tente inseri-la novamente.

Após utilizar a chave mecânica, guarde-a na chave eletrônica. Carregue a chave mecânica junto da chave eletrônica. Você precisará da chave mecânica caso a bateria da chave eletrônica se esgote ou a função de entrada não opere adequadamente. (→P. 5-2-47)

1

Antes de dirigir

■ **Quando for solicitado que a chave seja deixada com um manobrista**

Tranque o porta-luvas como demandam as circunstâncias. (→P. 3-2-3)

Remova a chave mecânica para o seu próprio uso e entregue ao manobrista apenas a chave eletrônica.

■ **Placa com o número da chave**

Mantenha a placa em um local seguro, não no veículo. Caso a chave mecânica seja perdida, uma nova chave pode ser feita por sua Concessionária Autorizada Lexus utilizando a placa com o número da chave. (→P. 5-2-46)

■ **Ao voar em um avião**

Ao carregar uma chave eletrônica em um avião, não pressione nenhum botão da chave enquanto estiver dentro dele. Se estiver carregando uma chave eletrônica na sua bolsa, certifique-se de que não há a possibilidade dos botões serem pressionados acidentalmente. Pressionar um botão pode fazer a chave eletrônica emitir ondas de rádio que podem interferir na operação do avião.

**AVISO****■ Para evitar danos à chave**

Observe as seguintes precauções:

- Não deixe as chaves caírem, serem submetidas a choques fortes ou dobradas.
- Não deixe as chaves expostas a temperaturas altas por períodos longos.
- Não molhe as chaves ou lave-as em uma máquina de lavar etc.
- Não fixe qualquer material metálico ou magnético às chaves ou coloque-as perto de tais materiais.
- Não desmonte as chaves.
- Não cole adesivos ou qualquer outra coisa na superfície da chave eletrônica.
- Não coloque as chaves próximas de objetos que produzam campos magnéticos, como TVs, sistemas de áudio e fogões elétricos, ou de equipamentos médicos elétricos, tais como equipamentos de terapia de baixa frequência.

■ Transportar a chave eletrônica

Mantenha a chave eletrônica a uma distância mínima de 10 cm de aparelhos elétricos ligados. Ondas de rádio emitidas por aparelhos elétricos em um raio de 10 cm da chave eletrônica podem causar interferência, fazendo com que ela não funcione adequadamente.

■ Em caso de impropriedade do sistema inteligente de entrada e partida ou de outros problemas com chaves

Leve seu veículo com todas as chaves eletrônicas fornecidas para sua Concessionária Autorizada Lexus.

■ Quando uma chave do veículo é perdida

Se a chave for perdida, procure uma Concessionária Autorizada Lexus imediatamente. Visite sua Concessionária Autorizada Lexus imediatamente com todas as chaves eletrônicas restantes que foram fornecidas com o veículo.

Seção 1-3

Abrir, fechar e travar as portas

- Sistema Inteligente de Entrada e Partida
- Botão de sistema de partida
- Controle remoto
- Portas
- Tampa do Porta-malas

As seguintes operações podem ser realizadas simplesmente transportando a chave eletrônica consigo, como por exemplo no seu bolso.

(O motorista deve sempre transportar a chave eletrônica.)

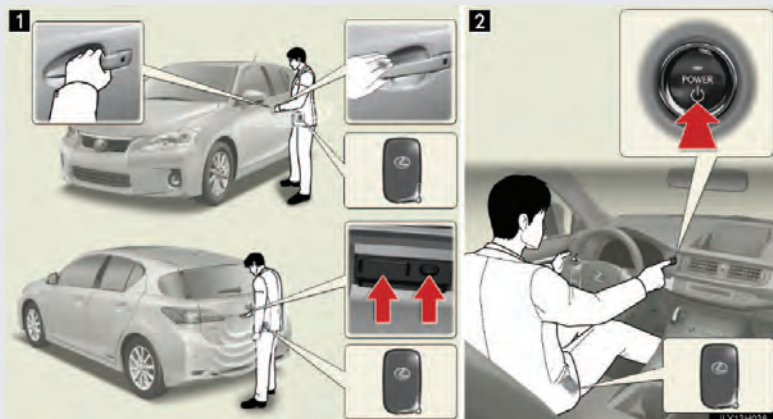

1 Trava e destrava as portas (→P. 1-3-3)

2 Inicia e para o sistema híbrido (→P. 2-1-14)

*: Se equipado

Destravar e travar as portas

Maçanetas da porta dianteira



Segure a maçaneta para destravar as portas.

Certifique-se de tocar o sensor na parte de trás da maçaneta.

As portas não podem ser destravadas por 3 segundos após o travamento.



Toque no sensor de trava (na parte superior da maçaneta) para travar as portas.

1

Antes de dirigir

Tampa do Porta-malas



Pressione o interruptor de destravamento da porta traseira para destravar todas as portas.

As portas não podem ser destravadas por 3 segundos após o travamento.



Pressione o botão de travamento para travar todas as portas.

Localização da antena e alcance efetivo

Localização da antena

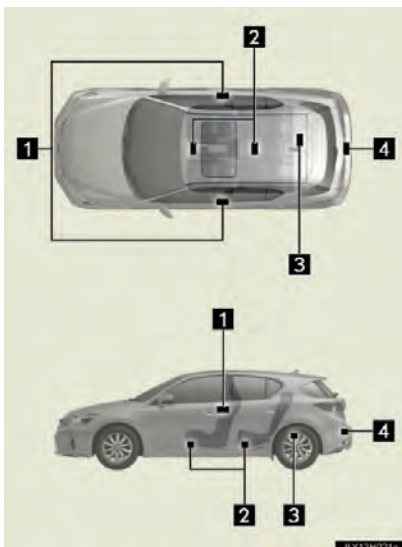

- 1 Antenas no exterior da cabine
- 2 Antenas no interior da cabine
- 3 Antena no interior do porta-malas
- 4 Antena no exterior do porta-malas

1

Antes de dirigir

■ **Alcance efetivo (áreas nas quais a chave eletrônica é detectada)**

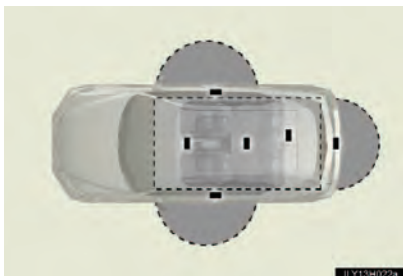

- Ao travar e destravar as portas

O sistema pode ser operado quando a chave eletrônica estiver dentro de uma faixa de 0,7m das maçanetas externas das portas dianteiras e traseiras. (Apenas as portas que detectam a chave podem ser operadas.)

- Ao iniciar o sistema híbrido ou alterar o modo POWER. O sistema pode ser operado quando a chave eletrônica estiver dentro do veículo.

■ **Sinais de operação**

Um aviso soa e os pisca-alertas acendem para indicar que as portas foram travadas/destravadas. (Travada: Uma vez; Destravada: Duas vezes)

■ **Quando a porta não pode ser travada pelo sensor na parte superior da maçaneta**



Se a porta não travar quando o sensor da parte superior for tocado, tente tocar as áreas do sensor superior e inferior ao mesmo tempo.

■ Alarmes e mensagens de advertência

Uma combinação de alarmes externos e internos juntamente com mensagens de advertência são exibidas no mostrador multi-função para prevenir o furto do veículo e acidentes resultantes de operações erradas. Tome as medidas necessárias em relação a qualquer mensagem de advertência no mostrador multi-função. (→P. 5-2-10)

A tabela a seguir descreve as circunstâncias e os procedimentos de correção quando apenas os alarmes soam.

Alarme	Situação	Procedimento de correção
Alarme externo soa uma vez por 10 segundos	Foi feita uma tentativa de travar o veículo enquanto uma porta estava aberta	Feche todas as portas e trave-as novamente.
O alarme interno soa repetidamente	O interruptor POWER foi alternado para o modo ACESSÓRIOS enquanto a porta do motorista estava aberta (A porta do motorista foi aberta enquanto o interruptor POWER estava no modo ACESSÓRIOS)	Desligue o interruptor POWER e feche a porta do motorista.

■ Função de segurança

→P. 1-3-20

■ Função de economia da bateria

A função de economia da bateria será ativada para impedir que a bateria da chave eletrônica e a bateria de 12 volts descarreguem quando o veículo ficar inativo por um longo período.

- Nas situações a seguir, o sistema Inteligente de entrada e partida pode levar algum tempo para destravar as portas.
 - A chave eletrônica foi deixada em uma área de aproximadamente 2m do exterior do veículo por mais de 10 minutos.
 - O sistema inteligente de entrada e partida não foi utilizado há 5 dias ou mais.

- Se o sistema inteligente de entrada e partida não foi utilizado há 14 dias ou mais, as portas não podem ser destravadas com a exceção da porta do motorista. Neste caso, utilize a maçaneta da porta do motorista, o controle remoto ou a chave mecânica para destravar as portas.

■ Condições que afetam a operação

→P. 1-3-21

■ Aviso para a função de entrada

- Mesmo que a chave eletrônica esteja dentro do alcance efetivo (áreas de detecção), o sistema pode não operar corretamente nos seguintes casos:
 - A chave eletrônica se encontra muito próxima do vidro ou da maçaneta da porta, próxima ao chão ou em um local elevado quando as portas são travadas ou destravadas.
 - A chave eletrônica está no painel de instrumentos, no porta-malas, no chão, no porta-objetos ou no porta-luvas quando o sistema híbrido for iniciado ou quando o modo POWER é alterado.
- Não deixe a chave eletrônica em cima do painel de instrumentos ou próxima dos porta-objetos ao sair do veículo. Dependendo das condições de recepção das ondas de rádio, elas podem ser detectadas pela antena no exterior da cabine e a porta poderá ser travada pelo lado de fora, possivelmente prendendo a chave eletrônica dentro do veículo.
- Sempre que a chave eletrônica estiver dentro do alcance efetivo, as portas podem ser travadas ou destravadas por qualquer um.
- Mesmo se a chave eletrônica não estiver dentro do veículo, é possível iniciar o sistema híbrido caso a chave esteja próxima ao vidro.
- As portas podem ser destravadas se uma grande quantidade de água espirrar na maçaneta da porta, como durante uma chuva ou na lavagem do veículo, quando a chave eletrônica estiver dentro do alcance efetivo. (A porta será travada automaticamente após cerca de 30 segundos caso as portas não forem abertas e fechadas.)
- Se o controle remoto for utilizado para travar as portas quando a chave eletrônica estiver perto do veículo, há a possibilidade de que a porta não possa ser destravada pela função de entrada. (Utilize o controle remoto para destravar as portas.)

■ Nota sobre o travamento de portas

- Tocar o sensor de trava da porta com luvas nas mãos pode atrasar ou impedir a operação da trava. Retire as luvas e toque o sensor de trava novamente.
- Quando a operação de travamento for realizada por meio do sensor de trava, sinais de reconhecimento serão mostrados até duas vezes consecutivas. Depois disso, não haverá mais sinais de reconhecimento.
- Se a maçaneta da porta estiver molhada enquanto a chave eletrônica estiver dentro do alcance efetivo, a porta pode travar e destravar repetidamente. Deixe a chave a uma distância de 2 m ou mais do veículo quando ele estiver em processo de lavagem. .
- Se a chave eletrônica estiver dentro do veículo e uma maçaneta ficar molhada durante a lavagem do veículo, uma mensagem pode ser exibida no mostrador multi-função e um aviso soar no exterior do veículo. Para desligar o alarme, trave todas as portas.
- O sensor de trava pode não funcionar corretamente se entrar em contato com lama. Limpe o sensor de trava e tente operá-lo novamente, ou utilize o sensor de trava da parte inferior da maçaneta.
- As unhas da mão podem raspar a porta durante a utilização da maçaneta. Tome cuidado para não ferir as unhas ou danificar a superfície da porta.

■ Nota sobre a função de destravamento

- Uma aproximação repentina do alcance efetivo ou da maçaneta da porta pode impedir que as portas sejam destravadas. Neste caso, coloque a maçaneta da porta na sua posição original e verifique se a porta está destrancada antes de puxar a maçaneta novamente.
- Segurar a maçaneta da porta utilizando luvas pode não destravar a porta. Retire as luvas e toque no sensor na parte de trás da maçaneta novamente.
- Se a maçaneta da porta estiver molhada enquanto a chave eletrônica estiver dentro do alcance efetivo, a porta pode travar e destravar repetidamente. Deixe a chave a uma distância de 2 m ou mais do veículo quando ele estiver em processo de lavagem. .
- Se houver outra chave eletrônica na área de detecção, pode levar um tempo ligeiramente maior para destravar as portas após a maçaneta ter sido apertada.
- As unhas da mão podem raspar a porta durante a utilização da maçaneta. Tome cuidado para não ferir as unhas ou danificar a superfície da porta.

■ Quando o veículo não é conduzido por períodos longos

- Para prevenir o furto do veículo, não deixe a chave eletrônica em um raio de 2 m do veículo.
- O sistema inteligente de entrada e partida pode ser desativado com antecedência. (→P. 6-2-2)

■ Alarme (se equipado)

Utilizar o sistema inteligente de entrada e partida para travar as portas irá acionar o sistema de alarme. (→P. 1-7-5)

■ Para operar o sistema corretamente

Certifique-se de carregar a chave eletrônica ao operar o sistema. Não deixe a chave eletrônica muito perto do veículo ao operar o sistema pelo lado de fora.

Dependendo da posição e da condição em que a chave eletrônica está sendo segurada, ela pode não ser detectada de forma correta e o sistema pode não operar adequadamente. (O alarme pode ser acionado acidentalmente, ou a trava preventiva pode não funcionar.)

■ Se o sistema inteligente de entrada e partida não funcionar corretamente

- Travar e destravar as portas: Utilize a chave mecânica. (→P. 5-2-47)
- Iniciar o sistema híbrido: →P. 5-2-48

■ Descarga da bateria da chave eletrônica

→P. 1-3-22

■ Quando a bateria da chave eletrônica estiver completamente descarregada

→P. 4-3-43

■ Personalização

As configurações (ex.: sistema inteligente de entrada e partida) podem ser alteradas.

(Funções personalizáveis →P. 6-2-2)

■ **Certificação para o sistema inteligente de entrada e partida**

Este equipamento está homologado pela ANATEL de acordo com os procedimentos regulamentados pela Resolução 242/2000 e atende aos requisitos técnicos aplicados.

Este equipamento opera em caráter secundário, isto é, não tem direito a proteção contra interferência prejudicial, mesmo de estações do mesmo tipo, e não pode causar interferência a sistemas operando em caráter primário.





ATENÇÃO

■ Cuidado relacionado à interferência com aparelhos eletrônicos

- Pessoas que possuem marca-passo ou desfibriladores cardíacos devem manter-se distantes das antenas do Sistema Inteligente de Entrada e Partida. (→P. 1-3-5).

As ondas de rádio podem afetar o desempenho de tais dispositivos médicos. Caso seja necessário, a função de entrada pode ser desativada. Peça detalhes à sua Concessionária Autorizada Lexus, como a frequência e o tempo de emissão das ondas de rádio. Em seguida, consulte o médico para verificar se você deve desativar a função de entrada.

- Usuários de qualquer dispositivo médico elétrico além de marca-passos ou desfibriladores cardíacos implantados deverão consultar o fabricante do dispositivo para informações acerca de sua operação sob a influência de ondas de rádio. As ondas de rádio podem ter efeitos inesperados no desempenho de tais dispositivos médicos.

Peça detalhes à sua Concessionária Autorizada Lexus acerca da desativação da função de entrada.

1-3. Abrir, fechar e travar as portas Botão de sistema de partida*

Iniciar e parar o sistema híbrido pode ser realizado simplesmente transportando a chave eletrônica consigo, como por exemplo no seu bolso.

(→P. 2-1-14)

(O motorista deve sempre transportar a chave eletrônica.)

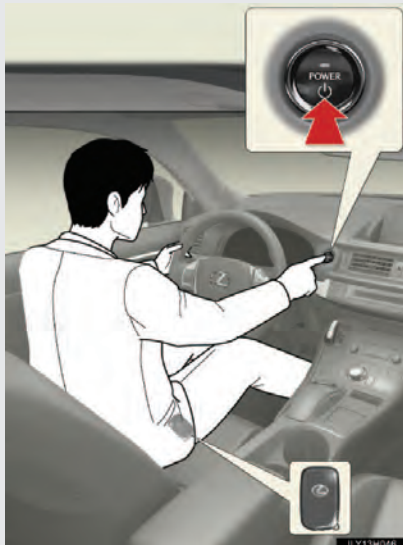

*: Se equipado

Localização da antena e alcance efetivo

Localização da antena

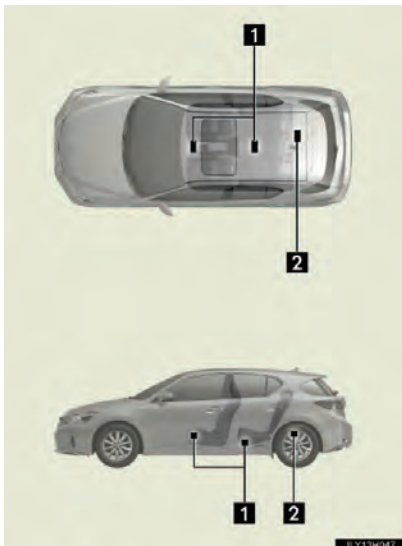

- 1 Antena no interior da cabine
- 2 Antena no interior do porta-malas

1

Antes de dirigir

Alcance efetivo (áreas nas quais a chave eletrônica é detectada)



Ao iniciar o sistema híbrido ou alterar o modo POWER

O sistema pode ser operado quando a chave eletrônica estiver dentro do veículo.

■ **Condições que afetam a operação**

→P. 1-3-21

■ **Descarga da bateria da chave eletrônica**

→P. 1-3-22

■ **Para operar o sistema corretamente**

Certifique-se de carregar a chave eletrônica ao operar o sistema.

Dependendo da posição e da condição em que a chave eletrônica está sendo segurada, ela pode não ser detectada de forma correta e o sistema pode não operar adequadamente. (O alarme pode ser acionado acidentalmente, ou a trava preventiva pode não funcionar.)

■ **Nota para o botão de sistema de partida**

- Mesmo que a chave eletrônica esteja dentro do alcance efetivo (áreas de detecção), o sistema pode não operar corretamente.

Por exemplo, a chave eletrônica está no painel de instrumentos, na cobertura do porta-malas, no chão ou no porta-luvas quando o sistema híbrido é iniciado ou quando os modos POWER são alterados.

- Mesmo se a chave eletrônica não estiver dentro do veículo, é possível iniciar o sistema híbrido caso a chave esteja próxima ao vidro.

■ Alarmes e mensagens de advertência

Um alarme interior é utilizado para prevenir o roubo do veículo e acidentes imprevisíveis resultantes de operações incorretas. Tome as medidas necessárias de acordo com a mensagem de advertência exibida no mostrador multi-função. (→P. 5-2-10)

A tabela a seguir descreve as circunstâncias e os procedimentos de correção quando apenas os alarmes soam.

Alarme	Situação	Procedimento de correção
O alarme interno soa repetidamente	O interruptor POWER foi alternado para o modo ACESSÓRIOS enquanto a porta do motorista estava aberta (A porta do motorista foi aberta enquanto o interruptor POWER estava no modo ACESSÓRIOS)	Desligue o interruptor POWER e feche a porta do motorista.

■ Se o Sistema Inteligente de Entrada e Partida não funcionar corretamente

→P. 5-2-48

■ Quando a bateria da chave eletrônica estiver completamente descarregada

→P. 4-3-43

■ Personalização

As configurações (ex.: botão de sistema de partida) podem ser alteradas. (Funções personalizáveis →P. 6-2-2)



ATENÇÃO

■ Cuidado relacionado à interferência com aparelhos eletrônicos

- Pessoas que possuem marca-passo ou desfibriladores cardíacos devem manter-se distantes das antenas do botão de sistema de partida. (→P. 1-3-15)

As ondas de rádio podem afetar o desempenho de tais dispositivos. Caso seja necessário, a função de entrada pode ser desativada. Peça detalhes à sua Concessionária Autorizada Lexus, como a frequência e o tempo de emissão das ondas de rádio. Em seguida, consulte o médico para verificar se você deve desativar a função de entrada.

- Usuários de qualquer dispositivo médico elétrico além de marca-passos ou desfibriladores cardíacos implantados deverão consultar o fabricante do dispositivo para informações acerca de sua operação sob a influência de ondas de rádio. As ondas de rádio podem ter efeitos inesperados no desempenho de tais dispositivos médicos.

Peça detalhes à sua Concessionária Autorizada Lexus acerca da desativação do botão de sistema de partida.

Controle remoto

O controle remoto pode ser utilizado para travar e destravar o veículo.



- 1 Trava todas as portas
- 2 Fecha os vidros (pressione e segure)*
- 3 Destrava todas as portas
- 4 Abre os vidros (pressione e segure)*
- 5 Soa o alarme (pressione e segure) (se equipado) (→P. 1-3-20)

*: Essas configurações devem ser personalizadas na sua Concessionária Autorizada Lexus.

■ Sinais de operação

Portas: Um aviso soa e os pisca-alertas acendem para indicar que as portas foram travadas/destravadas. (Travada: Uma vez; Destravada: Duas vezes)

Vidros: Um alerta soa para indicar que os vidros estão abrindo.

■ Campainha da trava da porta

Se for feita uma tentativa de travar a porta quando ela não estiver totalmente fechada, uma campainha irá soar de forma contínua por 10 segundos. Feche a porta completamente para parar o som e trave o veículo mais uma vez.

■ Modo pânico (se equipado)



Ao pressionar  por um tempo maior do que um segundo, um alarme irá soar de forma intermitente e os faróis do veículo irão piscar para inibir qualquer pessoa de tentar arrombar ou danificar seu veículo.

Para parar o alarme, pressione qualquer botão na chave eletrônica.

■ Função de segurança

Se uma porta não for aberta em aproximadamente 30 segundos após o veículo ter sido destravado, a função de segurança trava novamente o veículo automaticamente.

■ Alarme (se equipado)

Utilizar o controle remoto para travar as portas ativará o sistema de alarme. (→P. 1-7-5)

■ Condições que afetam a operação

O Sistema Inteligente de Entrada e Partida, o botão de sistema de partida, o controle remoto e o sistema imobilizador do motor utilizam ondas de rádio fracas. Nas seguintes situações, a comunicação entre a chave eletrônica e o veículo pode ser afetada, impedindo que o Sistema Inteligente de entrada e partida, o sistema do botão de partida, o controle remoto e o sistema imobilizador do motor operem adequadamente. (Soluções: →P. 5-2-47)

- Quando a bateria da chave eletrônica estiver descarregada
- Próximo a torres de TV, centrais elétricas, postos de gasolina, estações de rádio, telões, aeroportos ou outras instalações que gerem ondas de rádio fortes ou ruído elétrico
- Ao carregar um rádio portátil, telefone celular, telefone sem fio ou outros aparelhos de comunicação sem fio
- Quando a chave eletrônica estiver em contato ou coberta pelos seguintes objetos metálicos
 - Cartões com papel alumínio
 - Maços de cigarro forrados com papel alumínio
 - Carteiras ou bolsas metálicas
 - Moedas
 - Aquecedores de mãos feitos de metal
 - Mídias como CDs e DVDs
- Quando outra chave eletrônica (que emite ondas de rádio) estiver sendo utilizada nas proximidades
- Ao carregar a chave eletrônica junto aos seguintes aparelhos que emitem ondas de rádio
 - A chave eletrônica de outro veículo ou uma chave eletrônica que emita ondas de rádio
 - Computadores pessoais ou assistentes pessoais digitais (PDAs)
 - Aparelhos de áudio digitais
 - Vídeo games portáteis
- Se houver filme de proteção com elementos metálicos ou objetos metálicos fixados no vidro traseiro

■ Se o controle remoto não funcionar corretamente

Travar e destravar as portas: Utilize a chave mecânica. (→P. 5-2-47)

■ Descarga da bateria da chave eletrônica

- A vida útil padrão da bateria é de 1 a 2 anos.
- Se a bateria ficar fraca, um alarme irá soar na cabine quando o sistema híbrido parar. (→P. 5-2-22)
- Uma vez que a chave eletrônica sempre recebe ondas de rádio, a bateria descarregará mesmo que a chave eletrônica não seja utilizada. Os seguintes casos indicam que a bateria da chave eletrônica pode estar descarregando. Substitua a bateria quando for necessário. (→P. 4-3-43)
 - O sistema inteligente de entrada e partida ou o controle remoto não funciona.
 - A área de detecção diminui.
 - O indicador de LED na superfície da chave não acende.
- Para evitar uma deterioração grave, não deixe a chave eletrônica dentro de 1 m dos seguintes aparelhos elétricos que produzem um campo magnético.
 - TVs
 - Computadores
 - Celulares, telefones sem fio e carregadores de bateria
 - Celulares ou telefones sem fio sendo recarregados
 - Fogões elétricos
 - Abajures de mesa

■ Quando a bateria da chave eletrônica estiver completamente descarregada

→P. 4-3-43

■ Personalização

As configurações (ex. função de destravamento das portas) podem ser alteradas.

(Funções personalizáveis →P. 6-2-2)



ATENÇÃO

■ Ao fechar os vidros utilizando o controle remoto

Observe as precauções a seguir. A negligência pode resultar em ferimentos graves ou fatais.

- Verificar se todos os passageiros não têm qualquer parte do corpo em uma posição que possa ficar presa quando o vidro for acionado.
- Para prevenir qualquer operação de vidro elétrico não intencional, nunca deixe crianças pequenas utilizarem o controle remoto.

■ Função de proteção antiesmagamento

- Nunca tente interferir com parte do seu corpo para ativar intencionalmente a função de proteção antiesmagamento.
- A função de proteção antiesmagamento pode não funcionar se algo ficar preso antes que o vidro feche completamente.

Portas

O veículo pode ser travado e destravado por meio da função de entrada, controle remoto ou interruptor de trava da porta.

■ **Função de entrada (se equipado)**

→P. 1-3-2

■ **Controle remoto**

→P. 1-3-19

■ **Interruptor de trava da porta**



1 Trava todas as portas

2 Destrava todas as portas

■ Botões da trava interna

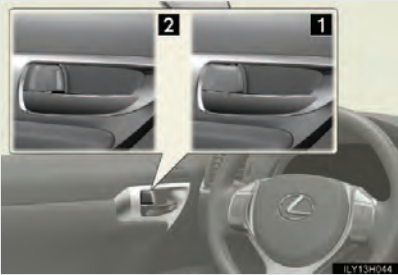

1 Trava a porta

2 Destrava a porta

As portas dianteiras podem ser abertas puxando a maçaneta interna mesmo que o botão de travamento esteja na posição travada.

1

Antes de dirigir

Travar as portas dianteiras do lado de fora sem uma chave

PASSO 1 Mova o botão de trava interna para a posição travada.

PASSO 2 Feche a porta enquanto puxa a maçaneta.

A porta não pode ser travada se o interruptor POWER estiver no modo ACESSÓRIOS ou LIGADO, ou se a chave eletrônica for deixada dentro do veículo.

A chave pode não ser detectada corretamente e a porta pode não ser travada.

Trava de proteção da porta traseira para crianças



A porta não pode ser aberta pelo lado de dentro do veículo quando a trava está acionada.

Estas travas podem ser acionadas para impedir que crianças abram as portas traseiras. Empurre para baixo o pino de cada porta traseira para travá-las.

■ Sistema de detecção de impacto e destravamento de porta

No caso do veículo receber um forte impacto, todas as portas são destravadas.

No entanto, dependendo da força do impacto ou do tipo de acidente, o sistema pode não funcionar.

■ Uso da chave mecânica

As portas também podem ser travadas e destravadas com a chave mecânica. (→P. 5-2-47)

■ Se uma chave errada for utilizada

O cilindro da chave gira livremente para isolar o mecanismo interno.

■ Personalização

As configurações (ex. função de destravamento utilizando uma chave) podem ser alteradas.

(Funções personalizáveis →P. 6-2-2)



ATENÇÃO

■ Para prevenir acidentes

Observe as precauções a seguir ao dirigir o veículo.

A negligência pode resultar na abertura de uma porta e na queda de um passageiro, levando à ferimentos graves ou fatais.

- Sempre utilize o cinto de segurança.
- Sempre trave todas as portas.
- Certifique-se de que todas as portas estão fechadas corretamente.
- Não puxe as maçanetas internas das portas ao dirigir.

As portas podem se abrir e os passageiros podem ser jogados para fora do veículo, o que pode resultar em ferimentos graves ou fatais.

Seja cuidadoso, especialmente com as portas dianteiras, pois elas podem se abrir mesmo que os botões de trava internos estejam na posição travada.

- Acione as travas de proteção das portas traseiras para crianças quando houver crianças sentadas nos bancos traseiros.

■ Ao abrir ou fechar uma porta

Verifique os arredores do veículo, como por exemplo se o veículo está em uma inclinação, se há espaço suficiente para abrir a porta e se há a presença de ventos fortes. Ao abrir ou fechar a porta, segure a maçaneta firmemente, preparando-se para qualquer movimento imprevisível.

1-3. Abrir, fechar e travar as portas

Tampa do Porta-malas

1

Antes de dirigir

A tampa do porta-malas pode ser travada/destravada e aberta pelos seguintes procedimentos.

■ Travar e destravar a tampa do porta-malas

Função de entrada (se equipado)

→P. 1-3-2

Controle remoto

→P. 1-3-19

Interruptor da trava da porta

→P. 1-3-24

■ Abrir a tampa do porta-malas pelo lado de fora do veículo



Levante a tampa do porta-malas, empurrando o interruptor de abertura para cima.

Ao fechar a tampa do porta-malas



Abaixe a tampa do porta-malas utilizando a maçaneta, e certifique-se de empurrá-la para baixo do lado de fora para fechá-la.

■ Luz do porta-malas

A luz do porta-malas acende quando sua tampa é aberta com o interruptor da luz do porta-malas ligado.



1 Ligado

2 Desligado

■ Se o botão de abertura da tampa do porta-malas não estiver funcionando

O porta-malas pode ser aberto pelo lado de dentro.



Levante a caixa auxiliar central e então empurre para baixo a alavanca no buraco.



ATENÇÃO

■ Cuidados ao dirigir

- Mantenha a tampa do porta-malas fechada ao dirigir.

Se a tampa do porta-malas for mantida aberta, ela pode atingir objetos próximos quando o veículo estiver em movimento ou a bagagem pode ser arremessada para fora inesperadamente, causando acidentes.

Além disso, os gases de escape podem entrar no veículo, causando ferimentos graves ou fatais. Certifique-se de fechar a tampa do porta-malas antes de dirigir.

- Antes de dirigir o veículo, certifique-se de que a tampa do porta-malas está completamente fechada. Se a tampa do porta-malas não estiver completamente fechada, pode abrir inesperadamente quando o veículo estiver em movimento, causando acidentes.
- Nunca permita que alguém sente no porta-malas. Em casos de frenagem e desvio repentinos ou colisão, a pessoa estará suscetível a ferimentos graves ou fatais.

■ Quando houver crianças no veículo

Observe as precauções a seguir.

A negligência pode resultar em ferimentos graves ou fatais.

- Não deixe crianças sozinhas no porta-malas.

Se uma criança ficar trancada acidentalmente no porta-malas, ela pode sofrer exaustão térmica.

- Não deixe que uma criança abra ou feche a tampa do porta-malas. Isto pode fazer com que a tampa do porta-malas se mova de forma inesperada, ou fazer com que o corpo da criança seja prensado pela porta ao fechar.

ATENÇÃO

■ Operar a tampa do porta-malas

Observe as precauções a seguir.

A negligência pode resultar em partes do corpo sendo presas, levando a ferimentos graves ou fatais.

- Remova qualquer carga pesada da tampa do porta-malas antes de abri-la. Caso contrário, a tampa do porta-malas pode se fechar subitamente após ser aberta.
- Ao abrir ou fechar a tampa do porta-malas, verifique se a área ao redor é segura.
- Se houver alguém nas proximidades, certifique-se de que está seguro e informe que a tampa do porta-malas está prestes a abrir ou fechar.
- Tome cuidado ao abrir ou fechar a tampa do porta-malas com ventania, pois ela pode se mover de forma brusca sob ventos fortes.



- A tampa do porta-malas pode se fechar subitamente se não estiver completamente aberto. É mais difícil abrir ou fechar a tampa do porta-malas em um ângulo do que em um nível plano, portanto tenha cuidado, pois ela pode abrir ou fechar inesperadamente.

Certifique-se de que a tampa do porta-malas está completamente aberta e segura antes de utilizá-la.



- Ao fechar a tampa do porta-malas, preste atenção especial para prevenir seus dedos e outras partes de serem presos.
- Ao fechar a tampa do porta-malas, pressione-a levemente sobre sua superfície exterior. Se a maçaneta da tampa do porta-malas for utilizada para fechá-la completamente, como consequência, mãos ou braços podem ficar presos

⚠ ATENÇÃO

■ Operar a tampa do porta-malas

- Não puxe ou se pendure no suporte amortecedor da porta para fechar a tampa do porta-malas.

Isto pode fazer com que as mãos fiquem presas ou que o suporte amortecedor da tampa do porta-malas se quebre, causando acidentes.

- Se houver um suporte para bicicleta ou outro objeto pesado semelhante preso à tampa do porta-malas, este poderá se fechar subitamente após ser aberto, prendendo e ferindo as mãos, a cabeça ou o pescoço de alguém. Ao instalar um acessório no porta-malas, é recomendada a utilização de uma peça genuína Lexus.

⚠ AVISO

■ Suportes amortecedores da tampa do porta-malas

A tampa do porta-malas é equipada com suportes amortecedores que a mantêm no lugar.

Observe as precauções a seguir.

A negligência pode resultar em danos ao suporte amortecedor da tampa do porta-malas, levando a uma impropriedade.

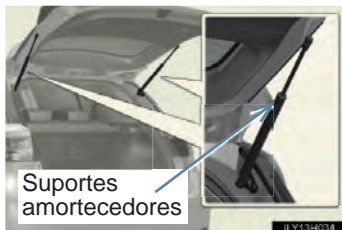

- Não cole objetos estranhos como etiquetas, folhas de plástico ou adesivos na haste do suporte amortecedor.
- Não toque na haste do suporte amortecedor com luvas ou outros materiais em tecido.
- Não prenda qualquer acessório à tampa do porta-malas que não seja uma peça genuína Lexus.
- Não coloque as mãos sobre o suporte amortecedor ou exerça força lateral nele.

Seção 1-4

Componentes ajustáveis (bancos, espelhos, volante)

- Bancos dianteiros
- Bancos traseiros
- Memória de posição de condução
- Apoios de cabeça
- Cintos de segurança
- Volante
- Espelho retrovisor interno
- Espelhos retrovisores externos

1-4. Componentes ajustáveis (bancos, espelhos, volante) Bancos dianteiros

Banco elétrico



- 1 Interruptor de ajuste da posição do banco
- 2 Interruptor de ajuste de ângulo do assento (frente) do banco (lado do motorista)
- 3 Interruptor de ajuste de altura vertical (lado do motorista)
- 4 Interruptor de ajuste do ângulo do encosto
- 5 Interruptor de ajuste do suporte da lombar (lado do motorista)

⚠ ATENÇÃO

■ Ajuste do banco

- Para reduzir o risco de escorregar por debaixo do cinto de cintura durante uma colisão, não recline o banco mais do que o necessário. Se o banco estiver muito reclinado, o cinto de cintura pode passar pelos quadris e exercer forças de restrição diretamente no abdômen, ou seu pescoço pode entrar em contato com o cinto diagonal, aumentando o risco de ferimento grave ou fatal no caso de acidente. Não ajuste o banco enquanto dirige, pois ele pode se mover inesperadamente, causando a perda de controle do veículo.

1-4. Componentes ajustáveis (bancos, espelhos, volante)

Bancos traseiros

Os encostos dos bancos traseiros podem ser dobrados para baixo.



Levante a alavanca de liberação do encosto até que a trava seja liberada.

1

Antes de dirigir

Retornar os apoios dos bancos traseiros



Para evitar que o cinto de segurança fique preso entre o banco e a parte de dentro do veículo, passe o cinto de segurança por dentro da guia e então retorne o encosto de forma segura à posição de travamento.

ATENÇÃO

■ Ao abaixar os encostos dos bancos traseiros

Observe as precauções a seguir. A negligência pode resultar em ferimentos graves ou fatais.

- Não abaixe os encostos dos bancos enquanto dirige.
- Pare o veículo em terreno plano, acione o freio de estacionamento e mude a posição da marcha para P.
- Não permita que ninguém sente em um encosto de banco abaixado ou no porta-malas enquanto dirigir.
- Não permita que crianças entrem no porta-malas.

■ Ao retornar o encosto traseiro para a posição vertical

Não coloque a sua mão na guia do cinto de segurança

Isso pode fazer com que sua mão fique presa entre a guia e a coluna, causando um ferimento.

■ Após retornar o encosto traseiro para a posição vertical

Observe as precauções a seguir. A negligência pode resultar em ferimentos graves ou fatais.



- Assegure-se de que o encosto está seguramente travado, empurrando-o levemente para frente e para trás.

Se os encostos não estiverem travados de forma segura, a marcação vermelha ficará visível na parte de trás da alavanca de liberação de trava do encosto. Assegure-se que a marcação vermelha não esteja visível.

- Certifique-se que os cintos de segurança não estão torcidos ou presos no encosto dos bancos.

1-4. Componentes ajustáveis (bancos, espelhos, volante) Memória de posição de condução*

Sua posição de condução favorita (a posição do banco do motorista e dos espelhos retrovisores externos) podem ser memorizadas e lembradas com o toque de um botão.

Também é possível configurar essa função para ativar automaticamente quando as portas estiverem destravadas.

Três posições de condução diferentes podem ser inseridas na memória.

■ Inserir uma posição na memória

PASSO 1 Ajuste o interruptor "POWER" para o modo LIGADO.

PASSO 2 Ajuste o banco do motorista e espelhos retrovisores externos na posição desejada.

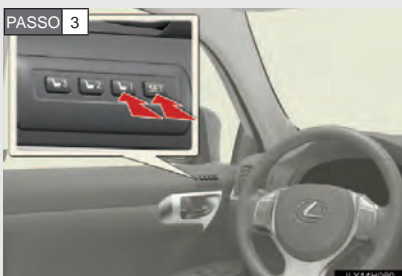

Ao pressionar o botão "SET", ou dentro de 3 segundos após o botão "SET" ter sido pressionado, pressione o botão 1, 2 ou 3 até que haja um sinal sonoro.

Se o botão selecionado já tiver sido configurado, o registro de posição anterior será substituído.

■ Lembrar uma posição memorizada

PASSO 1 Ajuste o interruptor "POWER" para o modo LIGADO.



Pressione o botão 1, 2 ou 3 para lembrar a posição desejada.

*: Se equipado

Ligar a memória de posição de condução com a operação de destravamento de porta (banco do motorista apenas)

Grave sua posição de condução no botão 1, 2 ou 3 antes de realizar o seguinte:

Carregue apenas a chave para a qual você quer guardar a posição de condução. Se duas ou mais chaves estiverem no veículo, a posição de condução não poderá ser ligada da forma apropriada.

PASSO 1 Feche a porta do motorista e ajuste o interruptor "POWER" para o modo DESLIGADO.

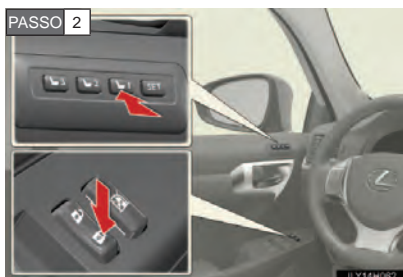

Pressione o botão desejado (1, 2 ou 3) para lembrar a posição. Então, enquanto pressiona o botão, pressione o interruptor de trava da porta do motorista (tanto para travar quanto para destravar) até que haja um sinal sonoro.

A posição de condução é lembrada quando a porta do motorista é destravada utilizando a função de entrada ou o controle remoto e a porta do motorista é aberta.

Para prevenir o disparo não intencional do alarme, abra e feche a porta uma vez após uma posição de condução ter sido gravada. (se uma porta não for aberta dentro de 30 segundos após o interruptor da trava ter sido pressionado, as portas se travarão novamente e o alarme será configurado automaticamente.)

No caso do alarme disparar, pare-o imediatamente. (→P. 1-7-6)

■ Operar a memória de posição de condução após desligar o interruptor “POWER”

Posições memorizadas podem ser ativadas até 180 segundos após a porta do motorista ter sido aberta e mais 60 segundos após ter sido fechada novamente, mesmo após o interruptor “POWER” ter sido desligado.

■ Cancelar a operação de ligação com o destravamento de porta

PASSO 1 Ajuste o interruptor “POWER” para o modo LIGADO e feche a porta do motorista.

PASSO 2 Enquanto pressiona o interruptor “SET”, pressione o interruptor de trava da porta do motorista (tanto para travar quanto para destravar) até que haja um sinal de bipe.

■ Interromper a operação de posicionamento do banco durante o processo

Realize qualquer uma das seguintes operações:

- Pressione o botão “SET”.
- Pressione o botão 1, 2 ou 3.
- Ajuste o banco utilizando os interruptores (apenas cancela a posição lembrada).

■ Posição correta do banco

Quando o banco estiver na posição frontal ou traseira máxima e estiver sendo movido nessas direções, o sistema pode não reconhecer corretamente a posição atual e a posição memorizada não será lembrada corretamente.



ATENÇÃO

■ Precauções no ajuste do banco

Tome cuidado durante o ajuste do banco para que ele não acerte o passageiro de trás ou comprima seu corpo contra o volante.

1-4. Componentes ajustáveis (bancos, espelhos, volante)

Apoios de cabeça

Apoios de cabeça são fornecidos para todos os bancos.

Bancos dianteiros



- 1** Para cima
Puxe os apoios de cabeça para cima.
- 2** Para baixo
Empurre o apoio de cabeça para baixo enquanto aperta o botão de liberação da trava.

Banco central traseiro



- 1** Para cima
Puxe os apoios de cabeça para cima.
- 2** Para baixo
Empurre o apoio de cabeça para baixo enquanto aperta o botão de liberação da trava.

Bancos laterais traseiros



- 1** Para cima
Puxe os apoios de cabeça para cima.
- 2** Para baixo
Empurre o apoio de cabeça para baixo enquanto aperta o botão de liberação da trava.

■ Remover os apoios de cabeça



Puxe o apoio de cabeça para cima enquanto pressiona o botão de travamento.

■ Instalar os apoios de cabeça



Alinhe o apoio de cabeça com os furos de instalação e empurre-o para baixo, até a posição de travamento.

Pressione e segure o botão de liberação da trava quando abaixar o apoio de cabeça.

■ Ajustar a altura dos apoios de cabeça (bancos dianteiros)



Assegure-se que os apoios de cabeça estejam ajustados de modo que o centro do apoio esteja mais perto da parte superior de suas orelhas.

■ Ajustar o apoio de cabeça dos bancos traseiros

Sempre suba o apoio de cabeça um nível acima da posição mais baixa quando for usá-lo.



ATENÇÃO

■ Precauções com o apoio de cabeça

Tome as precauções a seguir a respeito dos apoios de cabeça. A negligência pode resultar em ferimentos graves ou fatais.

- Utilize os apoios de cabeça projetados para seus respectivos bancos.
- Ajuste os apoios de cabeça para corrigir a postura todas as vezes.
- Após ajustar os apoios de cabeça, empurre-os para baixo e certifique-se de que estão travados na posição.
- Não dirija com os apoios de cabeça removidos.

1-4. Componentes ajustáveis (bancos, espelhos, volante) Cintos de segurança

Certifique-se que todos os ocupantes usem cintos de segurança antes de dirigir o veículo.

■ Uso correto dos cintos de segurança



- Distenda o cinto diagonal de forma que ele passe completamente sobre o ombro, mas que não entre em contato com o pescoço ou que deslize fora do ombro.
- Posicione o cinto de cintura tão baixo quanto possível sobre os quadris.
- Ajuste a posição do encosto. Sente-se ereto e encostado no banco.
- Não torça o cinto de segurança. Cintos torcidos podem romper em caso de acidente, deixando o ocupante sem proteção.

■ Apertar e soltar o cinto de segurança



- 1 Para apertar o cinto de segurança, empurre a trava na fivela até que o som de um clique seja ouvido.
- 2 Para soltar o cinto de segurança, aperte o botão de liberação.

■ Ajustar o regulador de altura do cinto de segurança (bancos dianteiros)



1 Empurre o regulador de altura do cinto de segurança para baixo enquanto pressiona o botão de travamento.

2 Empurre o regulador de altura do cinto de segurança para cima.

Mova o regulador para cima e para baixo conforme necessário até ouvir um clique.

Pré-tensionadores do cinto de segurança (bancos dianteiros)



O pré-tensionador ajuda o cinto de segurança a conter rapidamente o ocupante retraindo o cinto quando o veículo estiver sujeito a determinados tipos de colisões frontais e laterais severas.

O pré-tensionador pode não ser ativado no evento de um impacto frontal menor, um impacto lateral menor, um impacto traseiro ou capotagem.

Após utilizar o cinto de segurança do banco central traseiro



Coloque o cinto no local de armazenamento na almofada do banco.

■ Mecanismo retrator de emergência (ELR)

O retrator irá travar o cinto durante uma parada súbita ou em um impacto. Também pode travar se você se inclinar para frente muito rápido. Um movimento lento e suave permitirá que o cinto se estenda, de modo que você possa se mover livremente.

■ Uso do cinto de segurança em crianças

Os cintos de segurança do seu veículo foram projetados em princípio para uso de adulto.

- Use o sistema de segurança para crianças, conforme determinação legal (Resoluções CONTRAN 277/08 e 278/08 - Uso obrigatório da cadeirinha), até que a criança tenha idade suficiente para usar o cinto de segurança do veículo. (→P. 1-8-18)
- Para o uso do sistema de segurança para crianças de forma adequada, observar a legislação que determina o tipo de assento obrigatório de acordo com a idade da criança. Para o uso do cinto de segurança do veículo, observe as instruções na P. 1-4-11

■ Substituir o cinto após o pré-tensionador ter sido ativado

Se o veículo se envolver em múltiplas colisões, o pré-tensionador será ativado para a primeira colisão, mas não para a segunda nem para as colisões subsequentes, devendo ser substituído em uma Concessionária Autorizada Lexus, após primeira colisão.

■ Regulamentos sobre uso do cinto de segurança

Se existirem regulamentos sobre o uso do cinto de segurança no país onde você reside, entre em contato com a sua Concessionária Autorizada Lexus para instalação ou substituição do cinto de segurança.



ATENÇÃO

Tome as precauções a seguir para reduzir o risco de ferimentos no caso de frenagem súbita, manobra repentina ou acidente.

A negligência pode causar ferimentos graves ou fatais.

■ **Uso do cinto de segurança**

- Certifique-se que todos os passageiros estejam utilizando o cinto de segurança.
- Sempre utilize o cinto de segurança corretamente.
- Cada cinto de segurança deve ser usado apenas por uma pessoa. Não utilize um cinto de segurança por mais de uma pessoa ao mesmo tempo, inclusive crianças.
- A Lexus recomenda que crianças sentem no banco de trás e sempre usem o cinto de segurança e/ou sistema de segurança adequado para crianças.
- Para alcançar uma posição sentada adequada, não recline o banco mais do que o necessário.
O cinto de segurança é mais eficaz quando os ocupantes estão sentados eretos e o máximo para trás possível nos bancos.
- Não utilize o cinto diagonal sob seu braço.
- Sempre utilize o seu cinto de segurança em posição baixa e bem rente ao seu quadril.

⚠️ ATENÇÃO**■ Mulheres grávidas**

Procure orientação médica e use o cinto de forma correta. (→P. 1-4-11)

Gestantes deverão posicionar o cinto de cintura o mais baixo possível sobre os quadris assim como os demais ocupantes. Distenda o cinto diagonal totalmente sobre o ombro e posicione o cinto ao longo do tórax.

Evite o contato do cinto ao redor da área do abdômen.

Se o cinto não for usado corretamente, não apenas a gestante, mas também o feto estará sujeito a ferimentos graves ou fatais como resultado de frenagem súbita ou colisão.

■ Pessoas enfermas

Procure orientação médica e use o cinto de forma correta. (→P. 1-4-11)

■ Quando houver crianças no veículo

Não permita que crianças brinquem com o cinto de segurança. Se o cinto enrolar no pescoço de uma criança, pode provocar sufocamento ou outras lesões graves que podem resultar em um ferimento fatal.

Se isto ocorrer e a fivela não se soltar, deve-se usar uma tesoura para cortar o cinto.

■ Regulador de altura

Certifique-se sempre de que o cinto de segurança está posicionado sobre o centro do seu ombro. O cinto de segurança deverá ser mantido afastado do pescoço, sem deslizar pelo seu ombro.

A negligência pode resultar na diminuição de proteção em um acidente e causar ferimentos graves ou fatais em caso de parada brusca, desvio súbito ou acidente. (→P. 1-4-12)

■ Pré-tensionadores do cinto de segurança

Se o pré-tensionador for ativado, a luz de advertência SRS se acenderá. Neste caso, o cinto de segurança não pode ser usado novamente e deve ser substituído na sua Concessionária Autorizada Lexus.



ATENÇÃO

■ Dano e desgaste do cinto de segurança

- Não danifique os cintos de segurança deixando que o cinto, trava ou fivela fiquem presos na porta.
- Inspeccione o sistema de cinto de segurança periodicamente. Procure por cortes, partes desfiadas ou soltas.

Não utilize um cinto de segurança danificado. Cintos de segurança danificados não protegem um ocupante contra ferimentos graves ou fatais.

- Assegure-se que o cinto e a fivela estão presos e que o cinto não está torcido.

Se o cinto de segurança não funcionar corretamente, entre em contato imediatamente com sua Concessionária Autorizada Lexus.

- Substitua o conjunto dos cintos, se o seu veículo tiver se envolvido em um acidente grave, mesmo que não haja danos evidentes.
- Não tente instalar, remover, modificar, desmontar ou descartar os cintos de segurança.

Faça todos os reparos necessários em uma Concessionária Autorizada Lexus. O uso inapropriado do pré-tensionador pode fazer com que ele não funcione corretamente, resultando em ferimentos graves ou fatais.

1-4. Componentes ajustáveis (bancos, espelhos, volante) Volante

1

Antes de dirigir

O volante pode ser ajustado a uma posição confortável.

PASSO 1



Segure o volante e empurre a alavanca para baixo.

PASSO 2



Ajuste até a posição ideal movendo o volante horizontalmente e verticalmente.

Após o ajuste, puxe a alavanca para cima para travar o volante.



ATENÇÃO

■ Cuidados ao dirigir

Não ajuste o volante enquanto dirige.

Poderá resultar na perda de controle do veículo, levando a ferimentos graves ou fatais.

■ Após ajustar o volante

Certifique-se que o volante está seguramente travado.

Caso contrário, o volante pode mover-se subitamente, possivelmente causando um acidente e resultando em ferimentos graves ou fatais.

1-4. Componentes ajustáveis (bancos, espelhos, volante)

Espelho retrovisor interno

O brilho dos faróis de veículos atrás pode ser reduzido ao se operar as seguintes funções:

Espelho retrovisor interno antiofuscamento manual

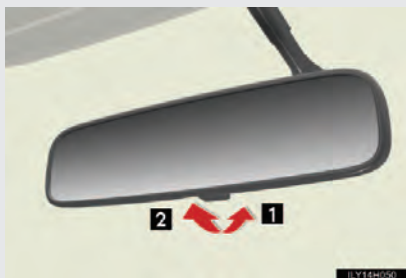

- 1 Posição normal
- 2 Posição antiofuscamento

Espelho retrovisor interno com antiofuscamento automático

No modo "AUTO", sensores são usados para detectar faróis de veículos atrás e a luz refletida é reduzida automaticamente.



Liga/ desliga o modo automático

O indicador se acende quando o modo automático é ligado.

O retrovisor entrará no modo automático sempre que o interruptor "POWER" for colocado no modo LIGADO.

Ajustar a altura do espelho retrovisor



Ajuste a altura do espelho retrovisor movendo-o para cima e para baixo.

1

Antes de dirigir

- Para prevenir erro do sensor (veículos com espelho retrovisor interno com antiofuscamento automático)



Para garantir o funcionamento correto dos sensores, não os toque nem os cubra.

⚠ ATENÇÃO

■ Ao dirigir

Não ajuste a posição do retrovisor enquanto dirige.

Isto poderá levar à perda o controle do veículo, resultando em ferimentos graves ou fatais.

1-4. Componentes ajustáveis (bancos, espelhos, volante)

Espelhos retrovisores externos



Para selecionar o retrovisor a ser ajustado, aperte o interruptor.

- 1** Esquerda
- 2** Direita



Para ajustar o retrovisor, aperte o interruptor.

- 1** Para cima
- 2** Direita
- 3** Para baixo
- 4** Esquerda

Retrair e expandir os espelhos



- 1** Expande os retrovisores
- 2** Retrai os retrovisores

Ao se colocar o interruptor de retração de espelho traseiro na posição neutra, configura os espelhos para modo automático. O modo automático permite a retração ou expansão dos espelhos conectados ao travamento/destravamento das portas.

■ O ângulo do espelho pode ser ajustado quando

O interruptor "POWER" estiver no modo ACESSÓRIOS ou LIGADO.

■ Função de posicionamento do espelho ao dar ré (veículos com memória de posição de condução)

Quando o interruptor de seleção do retrovisor estiver na posição "L" ou "R", os espelhos retrovisores externos automaticamente se posicionarão em um ângulo para baixo quando o veículo estiver dando ré, para dar uma visão melhor do chão. Para desabilitar essa função, mova o interruptor de seleção do retrovisor para a posição neutra (entre "L" e "R").

■ Retrovisor hidrofílico (se equipado)

Quando gotas de água se acumulam na superfície do espelho, por exemplo, na chuva, o efeito de limpeza de chuva (hidrofílico) dos retrovisores faz com que as gotas se espalhem em uma película, deixando o retrovisor limpo. Nos seguintes casos, o efeito de limpeza de chuva será reduzido temporariamente, mas retornará após 1 ou 2 dias de exposição à luz solar direta.

- Após limpar sujeira dos retrovisores
- Quando os retrovisores embaçarem
- Após encerrar seu veículo em lavadores automáticos
- Após o seu veículo ter ficado estacionado por um longo período em estacionamentos subterrâneos, onde não haja luz solar direta

■ Ajuste automático do ângulo do retrovisor (veículos com memória de posição de condução)

Um ângulo de retrovisor desejado pode ser inserido na memória e lembrado automaticamente através de uma memória de posição de condução.

(→P. 1-4-5)

■ Função automática antiofuscante (se equipado)

Quando o espelho retrovisor interno antiofuscamento for ajustado no modo automático, os espelhos retrovisores externos serão ativados em conjunto com o espelho retrovisor interno antiofuscamento para reduzir a luz refletida.

(→P. 1-4-18)



ATENÇÃO

■ Ao dirigir o veículo

Tome as precauções a seguir ao dirigir.

A negligência pode resultar em perda de controle e causar um acidente levando a ferimentos graves ou fatais.

- Não ajuste os retrovisores enquanto dirige.
- Não dirija com os retrovisores retraídos.
- Os retrovisores, tanto do lado do motorista quanto do lado do passageiro, devem estar na posição original e corretamente ajustados antes de dirigir.

■ Quando o retrovisor estiver se movendo

Para evitar ferimentos ou causar impropriedade, não coloque a mão no retrovisor quando este estiver em movimento.

■ Quando os desembaçadores do retrovisor estiverem operando

Não toque na superfície dos espelhos retrovisores, pois podem estar muito quentes e causar queimaduras.

Seção 1-5

Abrir e fechar os vidros e teto solar

- Vidros elétricos
- Teto solar

Vidros elétricos

Os vidros elétricos podem ser abertos e fechados utilizando os botões.

A operação do interruptor move os vidros como se segue:



- 1 Fechamento
- 2 Fechar em um toque*
- 3 Abertura
- 4 Abrir em um toque*

*: Apertar o interruptor na direção oposta ocasionará a parada parcial do percurso do vidro.



Interruptor de trava do vidro



Pressione o interruptor para baixo para travar o vidro do passageiro.

Use esse interruptor para evitar que crianças abram ou fechem acidentalmente o vidro do passageiro.

1

Antes de dirigir

■ Os vidros elétricos podem ser operados quando

O interruptor "POWER" estiver no modo LIGADO.

■ Operar os vidros elétricos após desligamento do sistema híbrido.

Os vidros elétricos podem ser operados por aproximadamente 43 segundos, mesmo após o interruptor "POWER" ter sido alterado para modo ACESSÓRIOS ou desligado. Eles não podem, contudo, ser operados uma vez que uma das portas dianteiras estiver aberta.

■ Função de proteção antiesmagamento

Se um objeto for pressionado entre o vidro e a moldura do vidro, o percurso do vidro é parado e o vidro é aberto vagarosamente.

■ Quando o vidro elétrico não fecha normalmente

Se a função de proteção antiesmagamento está operando de forma anormal e o vidro não puder ser fechado, execute as seguintes operações utilizando o interruptor do vidro elétrico na porta apropriada.

- Depois de parar o veículo, o vidro pode ser fechado segurando o interruptor do vidro elétrico na posição de fechar em um toque enquanto o interruptor "POWER" está no modo LIGADO.
- Se o vidro ainda não puder ser fechado mesmo realizando a operação explicada acima, inicie a função executando o seguinte procedimento.

PASSO 1 Segure o interruptor do vidro elétrico na posição de fechar em um toque. Continue segurando o interruptor por mais 6 segundos depois que o vidro for fechado.

PASSO 2 Segure o interruptor do vidro elétrico na posição de abrir em um toque. Continue segurando o interruptor por mais 2 segundos depois da abertura completa do vidro.

PASSO 3 Segure o interruptor do vidro elétrico na posição de abrir em um toque. Continue segurando o interruptor por mais 2 segundos depois que o vidro for fechado.

Se você liberar o interruptor enquanto o vidro se move, inicie o processo novamente.

Se o vidro continuar fechando e, em seguida, reabrindo devagar mesmo depois de executar o procedimento acima corretamente, leve o seu veículo para ser inspecionado pela sua Concessionária Autorizada Lexus.

■ Operação do vidro ao travar a porta

- Os vidros elétricos podem ser abertos e fechados utilizando a chave mecânica.* (→P. 5-2-47)
- Os vidros elétricos podem ser abertos e fechados utilizando o controle remoto.* (→P. 1-3-19)

*: Essas configurações devem ser personalizadas na sua Concessionária Autorizada Lexus.

■ Personalização

As configurações (ex. função de travamento das portas) podem ser alteradas.

(Funções personalizáveis →P. 6-2-2)



ATENÇÃO

■ Fechar os vidros

Observe as precauções a seguir.

A negligência pode resultar em ferimentos graves ou fatais.

- Verificar se todos os passageiros não têm qualquer parte do corpo em uma posição que possa ficar presa quando o vidro for acionado.
- Não permita que crianças operem os vidros elétricos.
Fechar o vidro elétrico em alguém pode causar ferimentos graves, e em alguns casos, até fatais.

■ Função de proteção antiesmagamento

- Nunca use nenhuma parte do seu corpo para ativar intencionalmente a função de proteção antiesmagamento.
- A função de proteção antiesmagamento pode não funcionar se algo ficar preso antes que o vidro feche completamente.

Teto solar*

Use os interruptores no teto para abrir e fechar o teto solar e incliná-lo para cima e para baixo.

■ Abrir e fechar

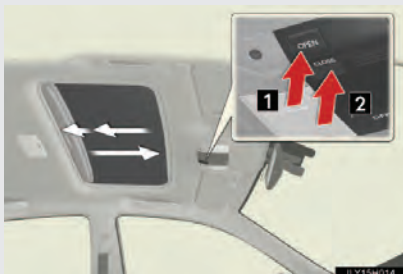

1 Abre o teto solar*

Pressione e segure o botão “OPEN” por mais de um segundo. O teto solar irá se inclinar para cima e abrirá automaticamente.

2 Fecha o teto solar*

Pressione e segure o botão “CLOSE” por mais de um segundo. O teto solar se fecha automaticamente para a posição inclinada para cima (o teto solar para momentaneamente antes de alcançar a posição de inclinação para cima). Pressione e segure o botão “CLOSE” novamente para fechar o teto solar completamente.

*: Pressione levemente qualquer um dos interruptores do teto solar para a parada parcial do mesmo.

■ Inclinado para cima e para baixo



1 Inclina o teto solar para cima*

2 Inclina o teto solar para baixo*

*: Pressione levemente qualquer um dos interruptores do teto solar para a parada parcial do mesmo.

*: Se equipado

■ O teto solar pode ser operado quando

O interruptor "POWER" estiver no modo LIGADO.

■ Operar o teto solar após desligar o sistema híbrido

O teto solar pode ser operado por aproximadamente 45 segundos, mesmo depois que o interruptor "POWER" estiver no modo ACESSÓRIOS ou desligado. Contudo, não pode ser operado uma vez que uma das portas dianteiras esteja aberta.

■ Função de proteção antiesmagamento

Se um objeto é detectado entre o teto solar e a estrutura, ao fechá-lo ou incliná-lo, o processo é interrompido e o teto solar abre ligeiramente.

■ Para-sol

O para-sol pode ser aberto e fechado manualmente. Entretanto, o para-sol irá abrir automaticamente pouco antes da posição de abertura total quando o teto solar estiver aberto.

■ Quando o teto solar não fecha normalmente

Execute o seguinte procedimento:

- Se o teto solar se fecha, mas então abre um pouco novamente

PASSO 1 Pare o veículo.

PASSO 2 Pressione e segure o interruptor “CLOSE”.*1

O teto solar irá fechar, abrir novamente e parar por aproximadamente 10 segundos.*2 Então, este se fechará novamente e se inclinará para baixo. Por fim, será levemente ajustado e irá parar por completo.

PASSO 3 Certifique-se de que o teto solar parou por completo e então solte o interruptor.

- Se o teto solar se inclinar para baixo, mas depois se inclinar para cima novamente

PASSO 1 Pare o veículo.

PASSO 2 Pressione e segure o interruptor “DOWN”.*1

O teto solar irá fechar, abrir novamente e parar por aproximadamente 10 segundos na posição inclinada para cima.*2 Então, se fechará novamente e se inclinará para baixo. Por fim, será levemente ajustado e irá parar por completo.

PASSO 3 Certifique-se de que o teto solar parou por completo e então solte o interruptor.

*1: Se o interruptor for solto no tempo incorreto, o procedimento deverá ser feito novamente desde o começo.

*2: Se o interruptor for solto após a pausa de 10 segundos mencionada acima, a operação automática será desabilitada. Nesse caso, pressione e segure o interruptor “CLOSE” ou “DOWN”, e o teto solar se fechará, fará um pequeno ajuste e então irá parar por completo. Certifique-se de que o teto solar parou por completo e então solte o interruptor.

Se o teto solar não fechar completamente, mesmo após o procedimento acima ser realizado corretamente, leve seu veículo para ser inspecionado pela sua Concessionária Autorizada Lexus.

■ Aviso sonoro para quando o teto solar está aberto

O alerta soa e uma mensagem é exibida no mostrador multi-função no conjunto do painel de instrumentos quando o interruptor "POWER" é desligado e a porta do motorista é aberta com o teto solar aberto.

**ATENÇÃO****■ Abrir o teto solar**

Observe as precauções a seguir.

A negligência pode causar ferimentos graves ou fatais.

- Não permita que os passageiros coloquem as mãos ou o corpo para fora do veículo enquanto estiver em movimento.
- Não sente no teto solar.

■ Fechar o teto solar

Observe as precauções a seguir.

A negligência pode resultar em ferimentos graves ou fatais.

- Verifique se todos os passageiros não têm qualquer parte do corpo em uma posição em que possa ser preso quando o teto solar estiver sendo operado.
- Não permita que crianças operem o teto solar.

Fechar o teto solar em alguém pode causar ferimentos graves ou fatais.

■ Função de proteção antiesmagamento

- Nunca use nenhuma parte do seu corpo para ativar intencionalmente a função de proteção antiesmagamento.
- A função de proteção antiesmagamento poderá não funcionar se algo ficar preso antes que o teto solar feche completamente.

Seção 1-6 Reabastecimento

- Abrir a tampa do tanque de combustível

Abrir a tampa do tanque de combustível

Execute os seguintes passos para abrir a tampa do tanque de combustível:

■ **Antes de reabastecer o veículo**

- Desligue o interruptor “POWER” e feche todas as portas e vidros.
- Confirme o tipo de combustível. (→P. 1-6-4)

■ **Abrir a tampa do tanque de combustível**

PASSO 1

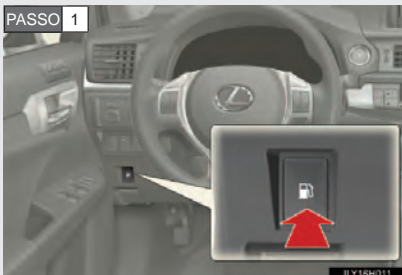

Pressione o botão para abrir a porta do tanque de combustível.

PASSO 2



Gire lentamente a tampa do tanque de combustível para abri-la.

PASSO 3



Segure a tampa do tanque de combustível pela parte de trás.

Fechar a tampa do tanque de combustível



Após reabastecer, gire a tampa do tanque de combustível até ouvir um clique. Uma vez que a tampa é solta, ela irá girar levemente na direção oposta.

1

Antes de dirigir

- Quando a porta do tanque de combustível não puder ser aberta ao pressionar o interruptor interno



Remova a tampa dentro do porta-malas e puxe a alavanca.

- Tipos de combustível

Gasolina sem chumbo, com octanagem de 95 ou superior.

- Teor de etanol anidro na gasolina

A Lexus permite o uso de gasolina que contenha etanol anidro quando o volume de etanol for de 18 a 25%. Certifique-se que a qualidade do combustível utilizado está adequada às legislações vigentes.



ATENÇÃO

■ Ao reabastecer o veículo

Observe as precauções a seguir ao reabastecer o veículo. A negligência pode resultar em ferimentos graves ou fatais.

- Após sair do veículo e antes de abrir a tampa do tanque de combustível, toque alguma superfície de metal sem pintura para descarregar qualquer energia estática. É importante descarregar a energia estática antes do reabastecimento, pois fagulhas resultantes dessa energia podem causar a ignição dos vapores de combustível ao reabastecer.

- Sempre segure as laterais da tampa do tanque de combustível e gire lentamente para removê-la.

Um som de sopro pode ser escutado quando a tampa do tanque de combustível é solta. Espere até que o som acabe para terminar de remover a tampa completamente. Em tempo quente, o combustível pressurizado pode jorrar do tanque de combustível e causar ferimentos.

- Não permita que ninguém que não tenha descarregado a energia estática de seu corpo chegue perto de um tanque de combustível aberto.

- Não inale combustível vaporizado.

O combustível contém substâncias que podem ser perigosas se inaladas.

- Não fume enquanto reabastece o veículo.

A negligência pode causar a ignição do combustível e provocar um incêndio.

- Não volte ao veículo ou toque qualquer pessoa ou objeto que estiver carregado estaticamente.

Isso pode causar o surgimento de energia estática, resultando em um possível risco de combustão espontânea.

**ATENÇÃO****■ Ao reabastecer**

Para prevenir o combustível de transbordar do tanque, observe as precauções a seguir:

- Fixe firmemente o bocal de combustível no reservatório de abastecimento.
- Pare de encher o reservatório após o bico de combustível parar automaticamente.
- Não encha o tanque de combustível até transbordar.

■ Ao trocar a tampa do tanque de combustível

Não use nada além da tampa do tanque de combustível genuína Lexus desenvolvida para seu veículo.

Usar outro tipo de tampa pode causar um incêndio, resultando em ferimentos graves ou fatais.

**AVISO****■ Reabastecimento**

Não derrame combustível durante o reabastecimento.

A negligência poderá danificar o seu veículo, causando o funcionamento anormal dos sistemas de escapamento, danos aos componentes do sistema de combustível ou às superfícies pintadas do veículo.

Seção 1-7

Sistema de alarme

- Sistema imobilizador do motor
- Alarme

Sistema imobilizador do motor

As chaves do veículo possuem chips transponders (emissores-receptores) embutidos que impedem o início do sistema híbrido se uma chave não tiver sido registrada anteriormente no computador de bordo do veículo.

Nunca deixe as chaves dentro do veículo ao sair dele.



A luz indicadora pisca após o interruptor “POWER” ter sido desligado para indicar que o sistema está funcionando.

A luz indicadora para de piscar após o interruptor “POWER” ter sido alterado para o modo ACESSÓRIOS ou LIGADO para indicar que o sistema foi cancelado.

■ Manutenção do sistema

O veículo possui um sistema imobilizador que não exige manutenção.

■ Condições que afetam a operação

Dependendo das condições e ambiente ao redor, o sistema imobilizador do motor pode não funcionar adequadamente. Isto pode impedir que o sistema híbrido seja iniciado. (→P. 1-3-21)

■ Certificações para o sistema imobilizador do motor

Este equipamento está homologado pela ANATEL de acordo com os procedimentos regulamentados pela Resolução 242/2000 e atende aos requisitos técnicos aplicados.

Este equipamento opera em caráter secundário, isto é, não tem direito a proteção contra interferência prejudicial, mesmo de estações do mesmo tipo, e não pode causar interferência a sistemas operando em caráter primário.

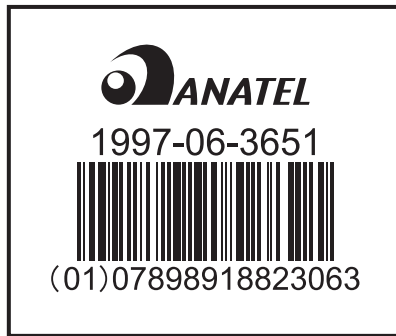



AVISO

■ **Para garantir o funcionamento correto do sistema**

Não modifique ou remova o sistema. O funcionamento adequado do sistema não pode ser garantido se for modificado ou removido.

Alarme*

O sistema soa um alarme e pisca luzes quando uma entrada forçada é detectada.

■ Acionar o alarme

O alarme é acionado nas seguintes situações quando estiver ativado:

- Uma porta travada é destravada ou aberta de qualquer outra maneira que não seja através da função de entrada (veículos com sistema inteligente de entrada e partida), controle remoto ou chave mecânica.

(As portas travarão novamente de forma automática)

- O capô está aberto.
- O sensor de invasão detecta algo se movendo dentro do veículo.
(Um invasor entra no veículo.) (se equipado)
- O sensor de inclinação detecta uma mudança na inclinação do veículo. (se equipado)
- A quebra dos vidros **NÃO** ocasiona o disparo do alarme.

■ Configurar o sistema de alarme



Feche as portas e o capô e trave todas as portas utilizando o sistema de entrada (veículos com sistema inteligente de entrada e partida), controle remoto ou chave mecânica. O sistema será ativado automaticamente após 30 segundos.

A luz do indicador muda de acesa para piscante quando o sistema é ativado.

*: Se equipado

■ Desativar ou parar o alarme

Realize uma das seguintes operações para desativar ou parar o alarme.

- Destrave as portas utilizando o sistema de entrada (veículos com Sistema Inteligente de entrada e partida), controle remoto ou chave mecânica.
- Inicie o sistema híbrido (O alarme será desativado ou parado após alguns segundos.)

Sensor de invasão e de inclinação (se equipado)

O sistema é projetado para deter e prevenir o roubo do veículo, mas não garante segurança absoluta contra todas as invasões.

- O sensor de invasão detecta um invasor ou movimento dentro do veículo. Quando um invasor ou movimento for detectado, o alarme será acionado.
- O sensor de inclinação detecta mudanças na inclinação do veículo, como quando o veículo é rebocado.

O sensor de invasão e de inclinação pode ser cancelado utilizando o interruptor de cancelamento.

■ Manutenção do sistema

O veículo possui um tipo de alarme que não exige manutenção.

■ Itens a serem verificados antes de travar o veículo

Para evitar o acionamento inesperado do alarme do veículo, certifique-se que:

- Ninguém se encontra no veículo.
- Os vidros e o teto solar encontram-se fechados antes da ativação do alarme.
- Itens valiosos ou pessoais não se encontram no veículo.

■ Acionar o alarme

O alarme pode ser acionado nas seguintes situações:

(Parar o alarme desativa o sistema.)



- Uma pessoa dentro do veículo abre uma porta ou o capô.



- A bateria de 12 volts é carregada ou substituída enquanto o veículo está travado. (→P. 5-2-53)

■ Travar as portas operando o alarme

Quando o alarme é ativado, as portas são travadas automaticamente para prevenir invasões.

■ Cancelar e reativar automaticamente o sensor de invasão e de inclinação

- O alarme será acionado mesmo quando o sensor de invasão e de inclinação estiver cancelado.
- Depois que o sensor de invasão e de inclinação estiver cancelado, pressionar o interruptor "POWER" ou destravar as portas utilizando a função de entrada, controle remoto ou chave mecânica reativará novamente o sensor de invasão.
- Quando o sistema de alarme for configurado novamente, o sensor de invasão será ativado.

■ Considerações sobre a detecção do sensor de invasão

O sensor pode acionar o alarme nas seguintes situações:



- Pessoas ou animais estão no veículo.



- Um vidro ou o teto solar (se equipado) é aberto.

Nesse caso, o sensor poderá detectar:

- Vento ou o movimento de objetos como folhas e insetos dentro do veículo
- Ondas ultrassônicas emitidas por dispositivos como o sensor de invasão de outros veículos
- A movimentação de pessoas do lado de fora do veículo



- Itens instáveis, como acessórios pendurados ou roupas penduradas nos ganchos encontram-se dentro do veículo.



- O veículo está estacionado em um local onde ocorrem muitas vibrações e barulhos, como em uma garagem.

- O veículo encontra-se dentro de um lavador automático ou de alta pressão.
- O veículo passa por impactos, como granizo, raios e outros tipos de impactos repetidos ou vibrações.

■ **Considerações sobre a detecção do sensor de inclinação**

O sensor pode acionar o alarme nas seguintes situações:

- O veículo é transportado por uma balsa, reboque, trem, etc.
- O veículo está estacionado em uma garagem.
- O veículo está dentro de um lava-jato que movimenta o veículo.
- Um dos pneus perde pressão de ar.
- O veículo é suspenso.
- Ocorre um terremoto ou a estrada cede.

**AVISO****■ Para garantir o funcionamento correto do sensor de invasão**

- Para garantir o funcionamento correto dos sensores, não os toque nem os cubra.



- Não utilize aromatizadores ou outros produtos sobre o sensor.

■ Para garantir o funcionamento correto do sistema

Não modifique ou remova o sistema. O funcionamento adequado do sistema não pode ser garantido se for modificado ou removido.

Seção 1-8

Informações de segurança

- Postura correta na direção
- Airbags
- Informações de segurança para crianças
- Sistemas de segurança para crianças
- Instalar sistemas de segurança para crianças

1-8. Informações de segurança

Postura correta na direção

Dirija com uma postura correta conforme segue:



- 1** Sente-se ereto e encostado no banco. (→P. 1-4-2)
- 2** Ajuste a posição do banco para frente ou para trás a fim de garantir que os pedais possam ser alcançados e facilmente pressionados na medida necessária. (→P. 1-4-2)
- 3** Ajuste o encosto de forma que os controles sejam facilmente operáveis. (→P. 1-4-2)
- 4** Ajuste as posições de inclinação e altura do volante para baixo de forma que o airbag esteja voltado para seu peito. (→P. 1-4-17)
- 5** Trave o apoio de cabeça com o centro do apoio perto da parte superior de suas orelhas. (→P. 1-4-8)
- 6** Utilize o cinto de segurança corretamente. (→P. 1-4-11)



ATENÇÃO

■ Ao dirigir

- Não ajuste a posição do banco do motorista.
Isto pode fazer com que o motorista perca o controle do veículo.
- Não coloque uma almofada entre o motorista ou o passageiro e o encosto.
A almofada pode impedir uma postura correta e reduz a efetividade do cinto de segurança e do apoio de cabeça, aumentando o risco de ferimentos graves ou fatais ao motorista ou passageiro.
- Não coloque nada embaixo dos bancos dianteiros.
Objetos colocados embaixo dos bancos dianteiros podem se prender nos trilhos do banco, impedindo-o de ser travado. Isto pode causar um acidente, resultando em ferimentos graves ou fatais. O mecanismo de ajuste também pode ser danificado.

■ Ajustar a posição do banco

- Tenha cuidado ao ajustar a posição do banco para que outros passageiros não se machuquem com a movimentação.
- Não coloque suas mãos embaixo do banco ou perto das partes em movimento para evitar ferimentos.
Dedos ou mãos podem se prender no mecanismo do banco.

Airbags

O sistema de airbag foi desenvolvido para oferecer proteção adicional ao motorista e passageiro dianteiro, quando utilizado em conjunto com o sistema de proteção primária, oferecida pelos cintos de segurança.

Dependendo das condições de ângulo e intensidade do choque, poderá haver o acionamento de somente uma das bolsas de airbag. Os cintos podem ser acionados em choques de média intensidade sem que as bolsas inflam.

Em resposta a um impacto frontal severo, os airbags dianteiros funcionam juntamente com os cintos de segurança, inflando, para evitar ou reduzir os ferimentos. Eles ajudam a reduzir, principalmente, ferimentos na cabeça e tórax do motorista e passageiro dianteiro causados pelo impacto direto contra o volante ou painel.

O airbag do passageiro é acionado mesmo que não haja um ocupante no banco.

Certifique-se de que todos os ocupantes usem corretamente os cintos de segurança.



ATENÇÃO

Se o motorista ou passageiro dianteiro estiverem muito próximos do volante ou painel, durante o acionamento do airbag, poderão ocorrer ferimentos graves ou até mesmo fatais. A Lexus recomenda que:

- O motorista se sente o mais distante possível em relação ao volante, sem prejudicar o controle do veículo;
- O passageiro dianteiro se sente o mais distante possível do painel;
- Todos os ocupantes do veículo estejam adequadamente protegidos pelos cintos de segurança.
- O sistema de airbag é projetado somente como um suplemento à proteção básica do sistema dos cintos de segurança no lado do motorista e do passageiro dianteiro. O motorista e o passageiro dianteiro podem sofrer ferimentos graves ou fatais com o disparo do airbag se não estiverem usando os cintos de segurança corretamente. Durante uma frenagem brusca antes de uma colisão, o motorista e o passageiro dianteiro desprotegidos podem ser arremessados para frente diretamente contra o airbag, que então inflará durante a colisão. Para garantir a proteção máxima em caso de acidente, o motorista e todos os passageiros no veículo deverão usar os seus cintos de segurança corretamente. Usar o cinto de segurança apropriadamente durante um acidente reduzirá as probabilidades de ferimentos graves, fatais, ou arremesso para fora do veículo. Para instruções e precauções quanto ao sistema dos cintos de segurança, consulte “Cintos de Segurança” (P. 1-4-11).

**ATENÇÃO**

- Bebês ou crianças incorretamente sentadas e/ou protegidas poderão estar sujeitas a ferimentos graves ou fatais durante a inflagem do airbag. Um bebê ou criança muito pequena para usar o cinto de segurança deverá ser protegida corretamente usando um sistema de segurança adequado. A Lexus recomenda enfaticamente que todos os bebês e crianças sejam acomodados e protegidos no banco traseiro do veículo. O banco traseiro é o mais seguro para crianças e bebês. Para instruções referentes à instalação de um sistema de segurança para crianças, consulte “Sistemas de segurança para crianças” (P. 1-8-18).

Os airbags dianteiros foram projetados para disparar após um impacto frontal severo dentro de uma área de mais ou menos 30° do deslocamento do veículo que causem uma desaceleração dianteira de grande magnitude. Esta desaceleração é de magnitude comparável a um choque frontal na velocidade de 20~30 km/h contra uma barreira fixa indeformável.

Observa-se que acidentes contra elementos que penetrem no veículo como postes, choques contra elementos móveis, impactos em que o veículo segue em movimento, choque contra barreiras deformáveis causam pouca desaceleração, podendo não demandar o acionamento do sistema.

Choques entre veículos em cruzamentos tem a aceleração frontal reduzida muitas vezes não demandando acionamento do sistema.

Dependendo da posição do choque, é possível que apenas uma das bolsas de airbag seja acionada.

Airbags são acionados apenas nas condições informadas, o não acionamento das bolsas de airbag em um acidente não significa que o mesmo não estava corretamente operante.

Danos materiais nem sempre significam que houve desaceleração severa que demandasse o acionamento do sistema.

Os airbags inflam quando o veículo é submetido a certos tipos de impactos graves que possam causar ferimentos sérios a seus ocupantes. Funcionam em conjunto com os cintos de segurança para ajudar a reduzir o risco de ferimentos graves ou fatais.

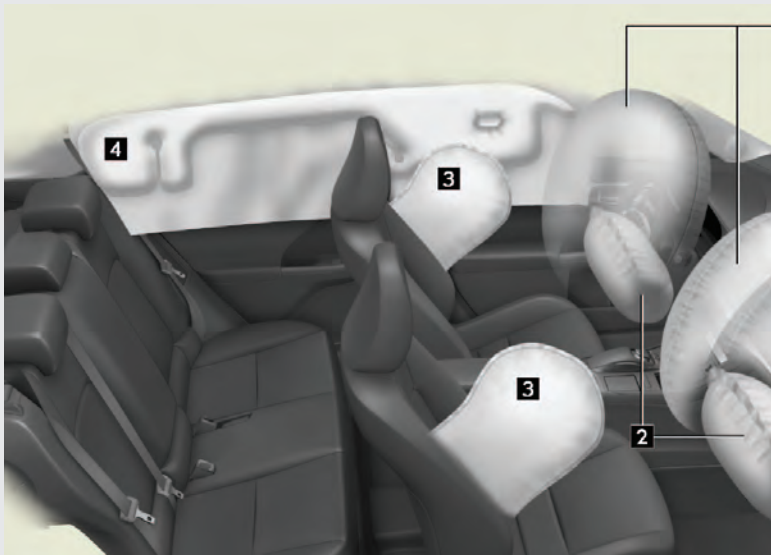

Airbags dianteiros

1 Airbag do motorista/passageiro dianteiro

Podem ajudar a proteger a cabeça e o tórax do motorista e do passageiro da frente do impacto com componentes internos

2 Airbags para os joelhos

Podem ajudar na proteção do motorista e passageiro dianteiro

Airbags de cortina e laterais

3 Airbags laterais

Podem ajudar a proteger o tronco dos ocupantes dos bancos dianteiros

4 Airbags de cortina

Podem ajudar a proteger principalmente a cabeça dos ocupantes dos bancos laterais

Componentes do sistema de airbag

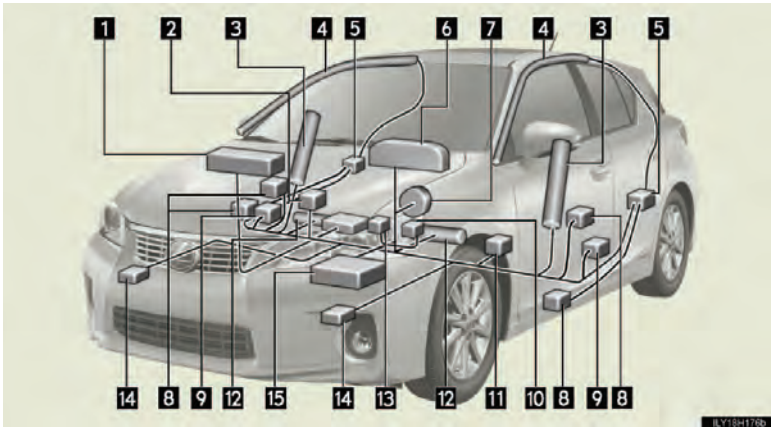

- | | |
|---|---|
| 1 Airbag do passageiro dianteiro | 10 Interruptor da fivela do cinto de segurança do motorista |
| 2 Indicador de “AIRBAG DO PASSAGEIRO” (se equipado) | 11 Sensor de posição do banco do motorista |
| 3 Airbags laterais | 12 Airbags para os joelhos |
| 4 Airbags de cortina | 13 Interruptor da fivela do cinto de segurança do passageiro dianteiro |
| 5 Sensores do airbag de cortina | 14 Sensores do airbag dianteiro |
| 6 Luz de advertência SRS | 15 Conjunto de sensores do airbag |
| 7 Airbag do motorista | |
| 8 Sensores do airbag lateral e de cortina (se equipado) | |
| 9 Pré-tensionadores e limitadores de força dos cintos de segurança | |

Os principais componentes do sistema de airbag estão indicados anteriormente. Os sensores dos airbags dianteiros monitoram constantemente a desaceleração frontal do veículo. Após um impacto frontal severo que ultrapasse o limite da proteção oferecida pelos cintos de segurança ocorre a inflação das bolsas de airbag. Conjuntamente são acionados os mecanismos tensionadores dos cintos de segurança que complementam a proteção oferecida pelo sistema com o objetivo de reduzir possíveis ferimentos na região da cabeça e tórax do motorista e passageiro dianteiro devido a impacto contra a direção e painel frontal e seus elementos.

Estes mecanismos, devido ao seu sistema de funcionamento de proteção contra danos pessoais graves, podem causar ferimentos de pequena gravidade nos ocupantes como hematomas e abrasões.

Neste momento uma reação química nos infladores fará inflar os airbags com gases não tóxicos para ajudar a reduzir o movimento frontal dos ocupantes.

Os airbags dianteiros a seguir desinflam rapidamente, para que dessa forma não haja obstrução na visão do motorista, se houver a necessidade de continuar a direção.

Ao inflar, o airbag gera um ruído muito forte e libera fumaça e resíduos com os gases não tóxicos, isto não significa incêndio. Este poderá permanecer dentro do veículo por um período, e causar irritação leve na pele, olhos ou respiração.

Certifique-se de remover todo resíduo, com água e sabão, assim que possível para eliminar o potencial de irritação de pele.

Se você puder sair do veículo com segurança faça isso assim que possível.

Porém, a força de deflagração do airbag poderá causar ferimentos mais graves, especialmente se as mãos, braços, tórax ou cabeça estiverem próximos ao módulo do airbag no momento de deflagração. Por isso, é importante que os ocupantes evitem colocar qualquer objeto ou parte do corpo entre eles e o módulo do airbag sentando corretamente nos bancos, usando corretamente os cintos de segurança e sentando o mais longe possível do módulo do airbag.

Componentes do módulo do airbag (cubo do volante de direção, capa do airbag e inflador) poderão ficar quentes por alguns minutos após a deflagração, portanto não toque-os! Os airbags inflam somente uma vez. O para-brisas poderá ser danificado devido à força de deflagração do airbag.

■ Caso os airbags sejam acionados (inflem)

- O contato com um airbag acionado (inflado) pode resultar em hematomas e arranhões leves.
- Será emitido um ruído intenso e haverá liberação de um pó branco.
- As peças do módulo de airbag (cubo do volante, tampa e inflador do airbag), assim como os bancos dianteiros, peças das colunas dianteira e traseira e trilhos laterais do teto podem ficar quentes por algum tempo. O próprio airbag pode estar quente.
- O para-brisas pode se quebrar.

■ Condições de acionamento do airbag (airbags dianteiros)

- Os airbags dianteiros serão acionados quando houver um impacto que exceda o nível de limite estabelecido (o nível de força correspondente a uma colisão frontal a 20-30 km/h com uma parede fixa que não se mova ou deforme).

Porém, essa velocidade estabelecida será considerada maior se o veículo bater em um objeto, como um veículo estacionado ou poste, que possa se mover ou deformar com o impacto, ou se o veículo estiver envolvido em uma colisão (por exemplo, na qual a frente do veículo fique presa abaixo da carroceria de um caminhão, etc).

- Dependendo do tipo de colisão, é possível que apenas os pré-tensionadores dos cintos de segurança sejam ativados.

■ Condições de acionamento do airbag (airbags de cortina e laterais)

Os airbags laterais e de cortina serão acionados quando houver um impacto que exceda o nível limite estabelecido (o nível de força correspondente a de um impacto produzido por um veículo de aproximadamente 1.500 kg colidindo com a cabine do veículo, de uma direção perpendicular à direção do veículo, com uma velocidade aproximada de 20-30 km/h).

■ Outras condições nas quais os airbags podem ser acionados (inflados), além de uma colisão

Os airbags laterais também podem ser acionados se houver um impacto grave na face inferior do veículo. A ilustração demonstra alguns exemplos.

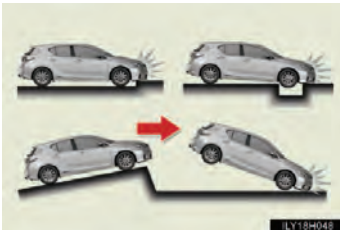

- Impacto em uma guia, borda de calçada ou superfície rígida
- Queda ou salto sobre um buraco profundo
- Queda violenta

■ Tipos de colisão que podem não acionar os airbags (airbags dianteiros)

Os airbags dianteiros geralmente não inflam caso o veículo se envolva em uma colisão lateral ou traseira, capote, ou se envolva em uma colisão frontal em baixa velocidade. No entanto, sempre que qualquer tipo de colisão causar desaceleração suficiente do veículo, o acionamento dos airbags dianteiros pode ocorrer.

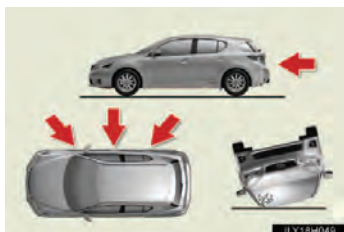

- Colisão lateral
- Colisão traseira
- Capotagem

■ Tipos de colisão que podem não acionar os airbags (airbags de cortina e laterais)

Os airbags laterais e de cortina podem não ser ativados caso o veículo seja submetido a uma colisão lateral em certos ângulos ou na carroceria do veículo em um local que não seja o compartimento de passageiros.



- Colisão na lateral da carroceria do veículo em um local que não seja o compartimento
- Colisão lateral em ângulo

Os airbags laterais e de cortina geralmente não inflam caso o veículo se envolva em uma colisão frontal ou traseira, capote, ou se envolva em uma colisão lateral em baixa velocidade.



- Colisão frontal*
- Colisão traseira
- Capotagem

*: Dependendo das condições e tipo de acidente, existem situações em que os airbags de cortina podem ser acionados (inflados) em um impacto frontal.

■ Quando entrar em contato com sua Concessionária Autorizada Lexus

Nos seguintes casos, entre em contato com sua Concessionária Autorizada Lexus o mais rápido possível.

- Qualquer um dos airbags foi acionado.

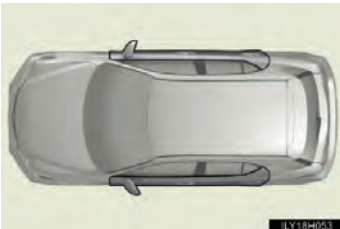
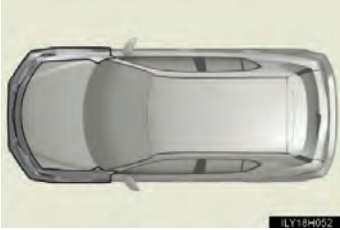

- Danos ou deformações na parte frontal do veículo, ou envolvimento em acidente não suficientemente severo para causar o disparo do airbag.
- Danos ou deformações em partes das portas, ou envolvimento em acidente não suficientemente severo para causar o disparo dos airbags laterais e do airbag de cortina.
- A parte almofadada do volante de direção, o painel na seção próxima ao airbag do passageiro dianteiro ou a parte inferior do painel de instrumentos ficaram riscados, trincados ou danificados de alguma forma.
- A superfície dos bancos com o airbag lateral está riscada, trincada ou danificada de alguma forma.
- A área das guarnições (almofadadas) das colunas dianteira, central e traseira ou do trilho lateral do teto, que abrigam o airbag de cortina, está riscada, trincada ou com outros tipos de danos.



ATENÇÃO

■ Precauções quanto aos airbags

Tome as precauções a seguir a respeito dos airbags.

A negligência pode causar ferimentos graves ou fatais.

- O motorista e todos os passageiros do veículo devem utilizar os cintos de segurança corretamente.

Os airbags são dispositivos suplementares aos cintos de segurança.

- O airbag do motorista é acionado com uma força considerável e pode causar ferimentos graves ou fatais, especialmente se o motorista estiver muito próximo a ele.

A área de risco do airbag do motorista se localiza nos primeiros 5 - 7,5 cm de inflagem, portanto, posicionar-se a uma distância de 25 cm do airbag do motorista propicia uma margem clara de segurança. Esta distância é medida a partir do centro do volante até seu osso esterno. Se você estiver sentado a menos de 25 cm, é possível alterar sua posição na direção de várias formas:

- Mova seu banco para trás o máximo possível enquanto ainda alcança os pedais confortavelmente.
- Recline levemente o encosto do banco.
- Embora o modelo dos veículos varie, muitos motoristas conseguem atingir a distância de 25 cm, mesmo com o banco todo para frente, apenas reclinando o encosto. Se reclinar o encosto do banco dificultar sua visualização da via, utilize uma almofada firme e não escorregadia para levantar sua altura ou levante o banco, caso o veículo possua essa função.
- Se seu volante for ajustável, incline-o para baixo. Isto posiciona o airbag em direção ao seu peito ao invés de apontá-lo para sua cabeça ou pescoço.

O banco deve ser ajustado conforme as recomendações acima, mantendo o controle dos pedais, do volante e da sua visualização dos controles no painel de instrumentos.

**ATENÇÃO****■ Precauções quanto aos airbags**

- O airbag do passageiro dianteiro irá deflagrar com força considerável e causar ferimentos graves ou fatais especialmente se o passageiro dianteiro estiver muito próximo do airbag. O banco do passageiro dianteiro deverá estar o mais distante possível do airbag, com o encosto do banco ajustado, de modo que o passageiro dianteiro esteja sentado ereto.
- Bebês ou crianças inadequadamente acomodados e/ou protegidos podem sofrer ferimentos graves ou fatais pela força de acionamento do airbag. Bebês ou crianças muito pequenas para usar o cinto de segurança devem ser adequadamente protegidos com um sistema de segurança para crianças. A Lexus recomenda que eles sejam colocados no banco traseiro devidamente protegidos. O banco traseiro é mais seguro para bebês e crianças. (→P. 1-8-18)

⚠️ ATENÇÃO

■ Precauções quanto aos airbags



- Não sente na borda do banco ou se incline sobre o painel.



- Não permita que crianças fiquem na frente do airbag dianteiro do passageiro ou se sentem no colo do passageiro.
- Não permita que ocupantes mantenham objetos no colo.



- Não se incline contra a porta, sobre os trilhos do teto ou sobre as colunas dianteira, lateral e traseira.



- Não deixe que se ajoelhem nos bancos do passageiro contra a porta ou coloquem mãos ou cabeça para fora do veículo.

⚠️ ATENÇÃO

■ Precauções quanto aos airbags

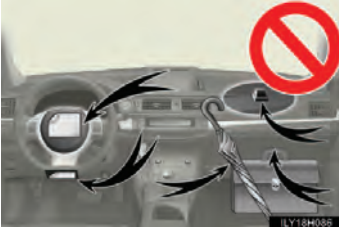

- Não fixe ou apoie objetos em áreas como o painel, a almofada do volante e a parte inferior do painel de instrumentos.

Estes itens podem se tornar projéteis quando os airbags do motorista, do passageiro ou para os joelhos forem acionados.



- Não fixe objetos em áreas como a porta, o vidro do para-brisas, o vidro da porta lateral, a coluna dianteira ou traseira, o trilho do teto e a alça de apoio.

- Não pendure cabides ou objetos pesados nos ganchos. Estes itens podem se tornar projéteis e causar ferimentos graves ou fatais caso os airbags de cortina sejam acionados.

- Se houver uma tampa plástica na área onde os airbags para os joelhos se acionarão, retire-a.
- Não equipe o banco com acessórios que cubram as partes onde os airbags laterais serão acionados, pois os mesmos podem interferir na inflagem dos airbags. Esses acessórios podem impedir a ativação correta dos airbags laterais, desativar o sistema ou fazer com que os airbags laterais inflam acidentalmente, levando a ferimentos graves ou fatais.
- Não golpeie ou aplique grandes níveis de força na área dos componentes do airbag.
Isto pode levar a uma impropriedade dos airbags.
- Não toque nos componentes do airbag após a inflagem do mesmo, pois eles podem estar quentes.



ATENÇÃO

■ Precauções quanto aos airbags

- Se houver dificuldade de respiração após o acionamento dos airbags, abra uma porta ou um vidro para a entrada de ar fresco ou saia do veículo, caso seja seguro. Lave qualquer resíduo o mais rápido possível para evitar irritação da pele.
- Se as áreas onde os airbags estão armazenados, como a almofada do volante e o estofamento das colunas dianteira e traseira, estiverem danificadas ou trincadas, faça a substituição na sua Concessionária Autorizada Lexus.

■ Modificação e descarte dos componentes do sistema de airbag

Não sucateie seu veículo ou faça qualquer uma das seguintes modificações sem consultar sua Concessionária Autorizada Lexus.

Os airbags podem apresentar impropriedade ou serem acionados (inflados) acidentalmente, causando ferimentos graves ou fatais.

- Instalação, remoção, desmontagem e reparo dos airbags
- Reparos, modificações, remoção ou substituição do volante, painel de instrumentos, painel, bancos ou estofamento dos bancos, das colunas dianteira, lateral ou traseira e dos trilhos do teto.
- Reparos ou modificações no para-lama dianteiro, para-choque dianteiro ou na lateral do compartimento
- Instalação de guinchos ou outros dispositivos na grade dianteira (barras de proteção frontal etc.)
- Modificações no sistema de suspensão do veículo
- Instalação de aparelhos eletrônicos como rádios bidirecionais móveis e aparelhos de CD
- Modificações no seu veículo para deficientes físicos

Observe as precauções a seguir quando crianças estiverem no veículo.

Use o sistema de segurança para crianças, conforme determinação legal (Resoluções CONTRAN 277/08 e 278/08 - Uso obrigatório da cadeirinha), até que a criança tenha idade suficiente para usar o cinto de segurança do veículo.

- É recomendado que crianças sentem-se nos bancos traseiros para evitar o contato acidental com a alavanca de marcha, limpador do para-brisas, etc.
- Use a trava de proteção para crianças da porta traseira ou o interruptor de trava do vidro para evitar que crianças abram a porta com o veículo em movimento ou acionem o vidro elétrico acidentalmente.
- Não permita que crianças operem equipamentos que possam prender ou prensar partes do corpo, como o vidro elétrico, capô, porta-malas, bancos etc.



ATENÇÃO

Nunca deixe crianças desacompanhadas no veículo, e nunca permita que crianças segurem ou utilizem a chave.

Crianças desacompanhadas de um adulto poderão dar partida no veículo ou posicionar a transmissão em neutro. Poderá ser fatal para as crianças brincar com os vidros, o teto solar ou com outros dispositivos do veículo. Além disso, o acúmulo de calor ou temperaturas extremamente frias dentro do veículo também poderão ser fatais para crianças.

A Lexus recomenda enfaticamente a utilização de sistemas de segurança para crianças.

Pontos a serem lembrados

Estudos demonstram que instalar um dispositivo de segurança para crianças no banco traseiro é muito mais seguro do que instalá-lo no banco do passageiro dianteiro.

- Escolha um sistema de proteção para crianças que se adapte ao seu veículo e seja adequado para a idade e estatura da criança.
- Para os detalhes de instalação, siga as instruções fornecidas com o sistema de segurança.

Neste manual são fornecidas instruções gerais de instalação.

(→P. 1-8-22)

- Entre em contato com a sua Concessionária Autorizada Lexus quanto à instalação desse sistema.

A Lexus recomenda o uso de um sistema de segurança para crianças compatível com a resolução do CONTRAN 277/08 e 278/08.

Tipos de sistemas de segurança para crianças

Os sistemas de segurança para crianças são classificados nos 3 tipos a seguir, de acordo com a idade e a altura da criança:

■ Cadeira para bebê (bebê conforto)



Crianças até 01 ano de idade (até 13kg): no bebê conforto, presa de costas para o movimento

■ Cadeira para crianças (cadeira conversível)



Crianças de 01 até 04 anos de idade (13 à 18kg): em cadeirinha de segurança

■ Banco auxiliar ou “booster”



Crianças de 4 até 7 anos e meio de idade: em assento auxiliar

Crianças acima de 07 anos e meio de idade*: com cinto de segurança.

*Recomenda-se: Antes de utilizar o cinto de segurança, observe o peso e altura da criança, pois o cinto de segurança do veículo é projetado para um adulto com altura mínima de 1,45 m e peso mínimo de 36 kg.

Observe as orientações do fabricante e utilize somente cadeirinhas certificadas pelo INMETRO.



ATENÇÃO

■ **Uso de um sistema de segurança para crianças**

O uso de um sistema de segurança para crianças inadequado para o veículo pode não manter o bebê ou criança corretamente seguro. Isto pode resultar em ferimentos graves ou fatais (no caso de uma parada ou desvio súbito ou um acidente).

■ **Precauções com o sistema de segurança para crianças**

- Para uma proteção efetiva em acidentes automobilísticos e frenagens repentinas, as crianças devem ser retidas de forma adequada, por meio do cinto de segurança ou de um sistema de proteção para crianças, dependendo da idade e altura da criança. Segurar a criança nos braços não serve como substituição do sistema de segurança. Em caso de acidente, a criança pode ser esmagada contra o para-brisa ou entre você e o interior do veículo.

- A Lexus recomenda enfaticamente a utilização de um sistema de segurança para crianças adequado, que seja compatível ao seu tamanho, instalado no banco traseiro. De acordo com estatísticas de acidentes, é mais seguro quando a criança está devidamente protegida no banco traseiro em comparação ao dianteiro.

A força da inflagem rápida do airbag dianteiro do passageiro pode causar ferimentos graves ou fatais em crianças no caso de um acidente.

Transportar crianças menores de 10 anos no banco dianteiro é proibido por lei.



ATENÇÃO

■ Precauções com o sistema de segurança para crianças

- Não permita que a criança incline a cabeça ou qualquer parte do corpo contra a porta ou as áreas do banco, das colunas dianteira e traseira e trilhos do teto na qual os airbags laterais ou de cortina estejam armazenados, mesmo que a criança esteja sentada no sistema de segurança para crianças. É perigoso, pois o acionamento dos airbags laterais e de cortina, além do impacto, pode causar ferimentos graves ou fatais à criança.
- Siga rigorosamente todas as instruções de instalação fornecidas pelo fabricante do sistema de proteção e que o sistema esteja preso corretamente. Se não estiver preso corretamente, pode causar a ferimentos graves ou fatais à criança em caso de parada, desvio súbito ou de acidente.
- Não utilize um sistema de segurança para crianças depois de envolvido em um acidente.
- A eficiência do sistema de segurança para crianças está na qualidade do assento que deve ser aferida de acordo com as normas do INMETRO em uso.

■ Quando houver crianças no veículo

Não permita que crianças brinquem com o cinto de segurança. Se o cinto enrolar no pescoço de uma criança, pode provocar sufocamento ou outras lesões graves que podem resultar num ferimento fatal. Se isto ocorrer e a fivela não se soltar, deve-se usar uma tesoura para cortar o cinto.

■ Quando o sistema de segurança para crianças não estiver em uso

- Mantenha o sistema de segurança para crianças devidamente preso no banco mesmo que não esteja sendo utilizado. Não deixe o sistema de segurança para crianças solto no compartimento.
- Se for necessário soltar o sistema de segurança para crianças, remova-o do veículo e guarde-o de forma segura no porta-malas. Isto evitará que ele machuque os passageiros no caso de uma frenagem brusca ou de acidente.

1-8. Informações de segurança

Instalar sistemas de segurança para crianças

Siga as instruções do fabricante do sistema de segurança para crianças. Prenda firmemente o sistema de segurança aos bancos com a utilização do cinto de segurança ou de pontos de fixação rígidos ISOFIX. Prenda a alça superior ao instalar um sistema de segurança.



Cintos de segurança (um cinto ELR exige um clipe de segurança).



São fornecidos os pontos de fixação rígidos ISOFIX (Sistema de segurança para crianças ISOFIX) inferiores para as extremidades do banco traseiro. (Botões exibindo a localização dos pontos de fixação são colocados nos bancos.)

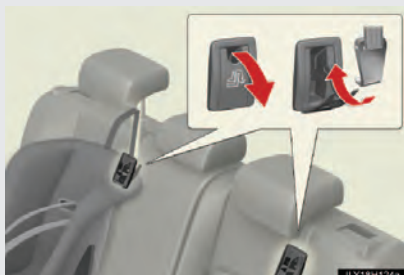

Suportes de fixação (para a correia superior)

Um suporte de fixação é fornecido para as extremidades do banco traseiro.

Instalar o sistema de segurança para crianças utilizando um cinto de segurança

■ Voltada para a traseira — Cadeira para bebê (bebê conforto)/Cadeira para crianças (cadeira conversível)

PASSO 1



Posicione o sistema de segurança para crianças no banco traseiro voltado para a traseira do veículo.

PASSO 2



Passo o cinto de segurança pelo sistema de proteção para crianças e insira a lingueta do cinto na fivela. Assegure-se de que o cinto não está torcido. Mantenha a parte abdominal do cinto ajustada.

PASSO 3

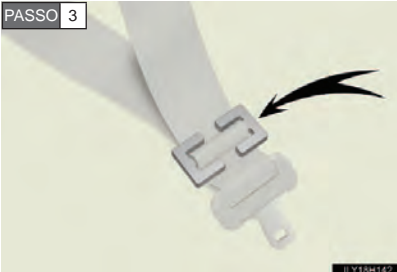

Instale um clipe de segurança próximo à trava dos cintos abdominal e diagonal inserindo as tiras abdominal e diagonal através dos recessos do clipe de segurança.

Certifique-se que não existam folgas no cinto de segurança, para garantir que o sistema de segurança esteja fixado firmemente.

1

Antes de dirigir

■ Voltada para frente — Cadeira para crianças (cadeira conversível)

PASSO 1



Ajuste o apoio de cabeça para a posição mais alta.

PASSO 2



Posicione o sistema de segurança para crianças no banco voltado para frente do veículo.

PASSO 3



Passo o cinto de segurança pelo sistema de proteção para crianças e insira a lingueta do cinto na fivela. Assegure-se de que o cinto não está torcido. Mantenha a parte abdominal do cinto ajustada.

PASSO 4

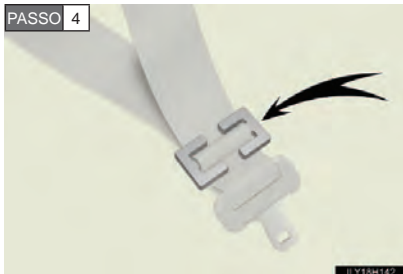

Instale um clipe de segurança próximo à trava dos cintos abdominal e diagonal inserindo as tiras abdominal e diagonal através dos recessos do clipe de segurança.

Certifique-se que não existam folgas no cinto de segurança, para garantir que o sistema de segurança esteja fixado firmemente.

■ Banco auxiliar ou “booster”

PASSO 1



PASSO 2



Posicione o sistema de segurança para crianças no banco voltado para frente do veículo.

Sente a criança no sistema de segurança para crianças. Coloque o cinto de segurança no sistema de segurança para crianças de acordo com as instruções do fabricante e insira a trava na fivela. Assegure-se de que o cinto não está torcido.

Verifique se o cinto diagonal está posicionado corretamente sobre o ombro da criança e se o cinto de cintura está o mais baixo possível. (→P. 1-4-11)

Remover um sistema de segurança para crianças instalado com um cinto de segurança



Pressione o botão de trava da fivela e retraia completamente o cinto de segurança.

1

Antes de dirigir

Instalação com pontos de fixação rígidos ISOFIX (sistema de segurança para crianças ISOFIX)

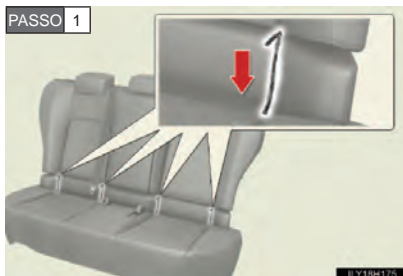

Abra os zíperes na parte inferior do banco traseiro.



Ajuste o apoio de cabeça para a posição mais alta. Verifique as posições das barras de fixação próprias, e instale o sistema de segurança para crianças no banco.

As barras estão instaladas no espaço entre a almofada do banco e o encosto.

Se o sistema de segurança para crianças possuir uma alça superior, esta deve ser travada nos pontos de fixação.

Sistemas de segurança para crianças com uma correia superior

PASSO 1



Prenda o sistema de segurança para crianças utilizando o cinto de segurança ou pontos de fixação rígidos ISOFIX, e ajuste o apoio de cabeça para a posição mais alta.

PASSO 2



Abra a tampa do suporte de fixação, trave o gancho no suporte e aperte a correia superior.

Certifique-se de que a correia superior está travada firmemente.

■ Ao instalar um sistema de segurança de crianças no banco com cinto ELR (→P. 1-8-22)

Uma presilha de travamento será necessária para instalar o sistema de segurança para crianças. Siga as instruções fornecidas pelo fabricante do sistema. Se seu sistema de segurança para crianças não fornecer um clipe de segurança, você poderá adquirir o seguinte item na sua Concessionária Autorizada Lexus:

Presilha de travamento para sistema de segurança para crianças
(Peça N° 73119-22010)

1

Antes de dirigir

⚠️ ATENÇÃO

■ Ao instalar um sistema de segurança para crianças

Siga as etapas indicadas no manual de instalação do sistema de segurança para crianças e prenda o dispositivo de segurança no lugar de maneira segura.

Se o sistema de segurança para crianças não estiver preso corretamente, a criança ou outros passageiros podem sofrer ferimentos graves ou fatais, caso ocorra uma parada ou desvio súbito ou um acidente.



- Se o banco do motorista interferir no sistema de segurança para crianças e impedir que este seja preso corretamente, prenda-o no banco traseiro do lado direito.
- Ajuste o banco dianteiro do passageiro de forma que não interfira no sistema de segurança para crianças.
- Nunca utilize um sistema de segurança para crianças no banco dianteiro do passageiro. A força da inflagem rápida do airbag do passageiro dianteiro pode causar ferimentos graves ou fatais em caso de acidente.
- Há um aviso no painel de instrumentos do lado do passageiro lembrando-o de não instalar um sistema de segurança para crianças no banco dianteiro do passageiro.

2-1. Procedimentos de direção

Ao dirigir o veículo.....	2-1-2
Interruptor de ignição ..	2-1-14
Modo de direção EV.....	2-1-19
Transmissão	2-1-22
Alavanca de seta.....	2-1-31
Freio de estacionamento.....	2-1-32
Buzina	2-1-33

2-2. Painel de instrumentos

Instrumentos e medidores	2-2-2
Indicadores e luzes de advertência ...	2-2-7
Mostrador multi-função	2-2-11

2-3. Operar as luzes e limpadores do para-brisas

Interruptor dos faróis	2-3-2
Interruptor do farol de neblina	2-3-7
Limpadores e lavador do para-brisas	2-3-10
Lavador e limpador do vidro traseiro	2-3-16
Interruptor do limpador de faróis	2-3-18

2-4. Uso de outros**sistemas de direção**

Controle de cruzeiro	2-4-2
Sensor de auxílio a estacionamento Lexus	2-4-6
Sistemas de Suporte à Condução ...	2-4-14
Controle de suporte a partidas em active	2-4-19

2-5. Informações de direção

Carga e bagagem.....	2-5-2
Reboque de trailer.....	2-5-5

Seção 2-1

Procedimentos de direção

- Ao dirigir o veículo
- Interruptor de ignição
- Modo de direção EV
- Transmissão
- Alavanca de seta
- Freio de estacionamento
- Buzina

2-1. Procedimentos de direção

Ao dirigir o veículo

Os procedimentos a seguir devem ser observados para garantir uma condução segura:

■ Iniciar o sistema híbrido

→P. 2-1-14

■ Ao dirigir

PASSO 1 Com o pedal do freio pressionado, mude a posição da marcha para D. (→P. 2-1-22)

Verifique se o indicador de posição da marcha está em D.

PASSO 2 Solte o freio de estacionamento. (→P. 2-1-32)

PASSO 3 Solte o pedal do freio gradualmente e pressione levemente o pedal do acelerador para acelerar o veículo.

■ Parar

PASSO 1 Com a posição da marcha em D, pressione o pedal do freio.

PASSO 2 Se necessário, ajuste o freio de estacionamento.

Para estacionar o veículo durante um longo período de tempo, mude a posição da marcha para “P”. (→P. 2-1-22)

■ Estacionar o veículo

PASSO 1 Pare o veículo completamente.

PASSO 2 Acione o freio de estacionamento. (→P. 2-1-32)

PASSO 3 Mude a posição da marcha para “P” (→P. 2-1-25)

Verifique se o indicador de posição da marcha está em D. (→P. 2-1-22)

PASSO 4 Pressione o interruptor “POWER” para parar o sistema híbrido.

PASSO 5 Solte o pedal do freio lentamente.

PASSO 6 Tranque a porta e certifique-se de que você está com a chave eletrônica.

Ao estacionar em um aclave, bloqueie as rodas conforme for necessário.

Partida em active

- PASSO 1** Acione firmemente o freio de estacionamento com o pedal do freio pressionado, em seguida mude a posição da marcha para D.
- PASSO 2** Solte o pedal do freio e pressione levemente o pedal do acelerador.
- PASSO 3** Solte o freio de estacionamento.

■ Ao dar a partida em um active

Controle de assistência de partida em active (→P. 2-4-19)

■ Dirigir na chuva

- Dirija com cuidado quando estiver chovendo, pois a visibilidade fica reduzida, os vidros podem ficar embaçados e as vias estarão escorregadias.
- Dirija com cuidado quando começar a chover, pois a superfície da pista ficará muito escorregadia.
- Abstenha-se de altas velocidades ao dirigir em uma via expressa na chuva, pois pode haver uma camada de água entre os pneus e a superfície da pista, impedindo a direção e os freios de operarem adequadamente.

■ Frear seu novo Lexus

Para prolongar a vida útil de seu veículo, é recomendado observar as seguintes precauções:

- Para os primeiros 300 km:
Evite frenagens bruscas.
- Para os primeiros 2000 km:
 - Não dirija em velocidades extremamente altas.
 - Evite acelerações repentinas.

■ Dirigir o veículo em outro país

Obedeça às leis de registro do veículo e confirme a disponibilidade de combustível apropriado. (→P. 6-1-5)

■ Para um uso eficaz

- Mude a posição da marcha para D ao dirigir.

Na posição N, o motor a gasolina funciona, porém não pode ser gerada eletricidade.

A bateria híbrida (bateria de tração) será descarregada, utilizando potência desnecessária do motor para recarregar.

- Dirija seu veículo suavemente.

Evite acelerações e desacelerações abruptas. A aceleração e a desaceleração gradual farão um uso mais eficaz do motor elétrico (motor de tração) sem precisar utilizar o motor a gasolina.

- Evite acelerações repetidas.

Acelerações repetidas consomem a energia da bateria híbrida (bateria de tração), resultando em aceleração deficiente. A energia da bateria pode ser recuperada dirigindo com o pedal do acelerador levemente solto.

- Ao estacionar, mude a posição da marcha para “P”.

Na posição N, a bateria híbrida (bateria de tração) não recarrega.

Deixar a posição da marcha em N por um longo período de tempo pode descarregar a bateria híbrida (bateria de tração). O veículo não funcionará se a bateria híbrida (bateria de tração) estiver descarregada.



ATENÇÃO

■ Ao dar a partida no veículo

Sempre mantenha seu pé no pedal do freio quando estiver parado com o sistema híbrido em operação. Isto evita que o veículo se desloque.



ATENÇÃO

■ Ao dirigir o veículo

- Não dirija se não estiver familiarizado com a localização dos pedais do freio e do acelerador a fim de evitar que o pedal errado seja pressionado.
 - Pressionar acidentalmente o pedal do acelerador ao invés do pedal do freio resultará em uma aceleração repentina que pode levar a um acidente, resultando em ferimentos graves ou fatais.
 - Ao dar a ré, você pode torcer seu corpo, dificultando a operação dos pedais. Certifique-se de operar os pedais corretamente.
 - Assegure-se de manter a postura correta para dirigir, mesmo ao deslocar o veículo apenas levemente. Isto permite que os pedais do freio e do acelerador sejam pressionados de forma correta.
 - Pressione o pedal do freio utilizando seu pé direito. Pressionar o pedal do freio utilizando seu pé esquerdo pode atrasar a reação em caso de emergência, resultando em um acidente.
- O motorista deverá prestar atenção extra aos pedestres quando o veículo estiver ligado apenas pelo motor elétrico (motor de tração). Devido ao veículo não apresentar ruído de motor, os pedestres podem não notar o movimento do veículo.
- Não dirija o veículo sobre ou pare próximo a materiais inflamáveis.

O sistema de escape e os gases de escapamento podem ficar extremamente quentes. Estas peças que ficam quentes podem causar um incêndio se houver qualquer material inflamável por perto.
- Não permita que veículo dê ré quando a posição de condução selecionada for de ir para frente, ou que vá para frente quando a posição da marcha estiver em R.

Isto pode resultar em um acidente ou em dano ao veículo.
- Se for notado cheiro do escapamento dentro do veículo, abra os vidros e verifique se o porta-malas está fechado. Grandes quantidades de gases do escapamento no veículo podem causar sonolência no motorista e um acidente, resultando em ferimentos graves ou fatais.

Leve o veículo para ser inspecionado por uma Concessionária Autorizada Lexus imediatamente.



ATENÇÃO

- Não mude a posição da marcha para “P” quando o veículo estiver em movimento.
Isto pode danificar a transmissão e resultar em uma perda de controle do veículo.
- Não posicione a alavanca de mudança de R quando o veículo estiver avançando.
Isto pode danificar a transmissão e resultar em uma perda de controle do veículo.
- Não posicione a alavanca de mudança de marcha em D quando o veículo estiver recuando.
Isto pode danificar a transmissão e resultar em uma perda de controle do veículo.
- Mudar a posição da marcha para N enquanto o veículo estiver em movimento irá desengatar o sistema híbrido. O freio motor não está disponível com o sistema híbrido desengatado.
- Não desligue o sistema híbrido ao dirigir normalmente. Desligar o sistema híbrido enquanto dirige não causará perda de controle da direção ou da frenagem, mas o auxílio hidráulico desses sistemas será perdido. Isso tornará mais difícil a direção e a frenagem, portanto você deve encostar e parar o veículo assim que for seguro. Contudo, no caso de uma emergência, se for impossível parar o veículo na maneira normal: →P. 5-2-64
- Utilize o freio motor (posição da marcha em B ao invés de D) para manter uma velocidade segura ao dirigir em um aclive.
Utilizar os freios de forma contínua pode causar o superaquecimento e perda de eficácia dos mesmos. (→P. 2-1-22)
- Não ajuste a posição da direção, o banco, ou os espelhos retrovisores externos e internos ao dirigir.
Isto pode resultar em perda de controle e causar acidentes, levando a ferimentos graves ou fatais.
- Sempre verifique se os passageiros não estão com nenhuma parte do corpo para fora do veículo, isto pode resultar em ferimentos graves ou fatais.

**ATENÇÃO****■ Ao dirigir em vias escorregadias**

- A frenagem, aceleração e esterçamento repentinos podem causar deslizamento dos pneus e reduzir sua capacidade de controle do veículo, resultando em acidente.
- Mudanças bruscas da posição da marcha D para posição B e alterações rápidas na velocidade do motor podem fazer o veículo derrapar, resultando em acidente.
- Após passar por uma poça, pressione levemente o pedal do freio para assegurar que os freios estão funcionando adequadamente. Pastilhas do freio úmidas podem impedir o funcionamento adequado dos freios. Se os freios estiverem úmidos apenas de um lado e estiverem funcionando da maneira adequada, isto pode afetar o controle da direção e resultar em um acidente.

■ Ao mudar a posição da marcha

Seja cauteloso para não mudar a posição da marcha com o pedal do acelerador pressionado.

Mudar a posição da marcha para qualquer posição além de P ou N pode levar a uma aceleração brusca do veículo, causando um acidente e resultando em ferimentos graves ou fatais.

Após mudar a posição da marcha, assegure-se de confirmar que a posição da marcha atual está sendo exibida no indicador dentro do medidor.

■ Se você ouvir um chiado ou ruído de raspagem (indicadores de desgaste da pastilha do freio)

Peça a sua Concessionária Autorizada Lexus para verificar e substituir as pastilhas assim que possível.

Danos nos rotores podem ocorrer se as pastilhas não forem substituídas quando necessário.

É perigoso dirigir o veículo quando os limites de desgaste das pastilhas do freio e/ou dos discos estiverem excedidos.



ATENÇÃO

■ Quando o veículo estiver parado

- Não pressione o pedal do acelerador desnecessariamente.
Se a posição de marcha do veículo estiver em qualquer uma além de P ou N, o veículo pode acelerar brusca e inesperadamente, causando um acidente.
- Não saia do veículo com o sistema híbrido ligado por muito tempo.
Se esta situação não puder ser evitada, estacione o veículo em um espaço aberto e verifique se os gases do escapamento não penetram no veículo.
- Sempre mantenha o pedal do freio pressionado com o indicador “READY” ligado para evitar acidentes devido ao movimento do veículo. Utilize o freio de estacionamento conforme necessário.
- Sempre pressione o pedal de freio e utilize o freio de estacionamento, conforme necessário, se o veículo estiver parado em um declive, para evitar acidentes causados pelo movimento, para frente ou para trás, do veículo.
- Evite acelerar o motor a uma rotação elevada.
Operar o motor a uma rotação elevada enquanto o veículo estiver parado pode superaquecer o sistema de escape, o que pode causar incêndio caso haja materiais inflamáveis nas proximidades.



ATENÇÃO

■ Quando o veículo estiver estacionado

- Assegure-se de aplicar firmemente o freio de estacionamento e de mudar a posição da marcha para “P”.

Não fazendo isso, o veículo pode se mover ou acelerar bruscamente caso o pedal do acelerador seja pressionado acidentalmente. Além disso, quando sair do veículo, assegure-se de trancá-lo e de desligar o sistema híbrido.

Sons ou tremores podem não ser percebidos mesmo quando o veículo híbrido estiver pronto para dirigir (quando o indicador “READY” estiver iluminado).

- Não deixe óculos, isqueiros, latas de aerosol ou latinhas de refrigerantes no veículo quando este estiver exposto ao sol.

Isto pode resultar no seguinte:

- Pode ocorrer vazamento de gás do isqueiro ou da embalagem de spray, levando a um incêndio.
- A temperatura interna do veículo pode causar a deformação ou rachadura de lentes plásticas ou do material plástico do óculos.
- Latinhas de refrigerante podem trincar, derramando a substância no interior do veículo, causando também um curto circuito nos componentes elétricos do veículo.
- Não deixe isqueiros dentro do veículo. Se um isqueiro estiver em um local como o porta-luvas ou no assoalho do veículo, este pode acender acidentalmente quando uma bagagem for carregada ou o banco for ajustado, causando um incêndio.
- Não cole discos adesivos no para-brisas ou nos vidros. Não coloque recipientes, como purificadores de ar, nos painéis. Discos ou recipientes adesivos podem agir como lentes, causando um incêndio no veículo.
- Não deixe a porta ou o vidro aberto se o espelho convexo for revestido com uma película metálica, como por exemplo, de cor prateada. A luz do sol refletida pode fazer com que o vidro atue como uma lente, causando um incêndio.



ATENÇÃO

- Não toque no tubo do escapamento enquanto o sistema híbrido estiver funcionando ou logo após desligá-lo.

Isto pode causar queimaduras.

■ Gases do escapamento

Os gases do escapamento incluem monóxido de carbono nocivo (CO), que é inodoro e incolor. Inalar gases do escapamento pode levar a ferimentos fatais ou a sérios danos à saúde.

- Se o veículo estiver em uma área com pouca ventilação, desligue o sistema híbrido. Em uma área fechada, como em uma garagem, os gases do escapamento podem penetrar no interior do veículo. Isto pode causar ferimentos graves ou fatais.
- O sistema de escape deve ser inspecionado ocasionalmente. Se houver um buraco ou fenda causada por corrosão, danos a uma junta ou ruído anormal de exaustão, leve seu veículo para ser inspecionado e reparado pela sua Concessionária Autorizada Lexus. A negligência pode permitir que os gases do escapamento penetrem no veículo, resultando em ferimentos fatais ou sérios danos à saúde.

**ATENÇÃO****■ Ao cochilar no veículo**

Sempre desligue o sistema híbrido. Caso contrário, se você mudar acidentalmente a marcha ou pressionar o pedal do acelerador, pode causar um acidente ou incêndio devido ao superaquecimento do sistema híbrido. Além disso, se o veículo estiver estacionado em uma área com pouca ventilação, os gases do escapamento podem penetrar no interior do veículo, causando ferimentos graves ou fatais.

■ Ao frear

- Quando os freios estiverem úmidos, dirija com mais cuidado.

A distância da frenagem aumenta quando os freios estão úmidos e isto pode fazer com que um dos lados do veículo apresente frenagem diferente do outro. Além disso, o freio de estacionamento pode não conter adequadamente o veículo.

- Se a função de assistência à frenagem não funcionar, não permaneça muito próximo a outros veículos e evite descidas ou curvas estreitas que necessitem de frenagem.

Neste caso, a frenagem ainda é possível, mas o pedal do freio deve ser pressionado com mais força do que de costume. Além disso, a distância de frenagem irá aumentar.

- O sistema de freios consiste de 2 sistemas hidráulicos individuais; se um deles falhar, o outro ainda irá operar. Neste caso, o pedal do freio deve ser pressionado com mais força do que de costume e a distância de frenagem irá aumentar. Se isto acontecer, não continue dirigindo o veículo. Se o farol de alerta do sistema de freios (indicador vermelho) for ativado junto ao alerta sonoro enquanto dirigir, pare imediatamente o veículo em um lugar seguro e entre em contato com a sua Concessionária Autorizada Lexus.



AVISO

■ Ao dirigir o veículo

- Não pressione os pedais do acelerador e do freio ao mesmo tempo ao dirigir, pois isto pode restringir o torque de acionamento.
- Não utilize o pedal do acelerador ou pressione o acelerador e o freio ao mesmo tempo para deter o veículo em um declive.

■ Evitar danos às peças do veículo

- Não gire o volante do veículo totalmente em qualquer direção e segure-o desta forma por um longo período de tempo.
Isto pode causar danos ao motor da direção hidráulica.
- Ao passar por obstáculos na pista, dirija o mais devagar possível para evitar danos às rodas, face inferior do veículo, etc.

■ Se um pneu furar ao dirigir

Um pneu furado ou danificado pode levar às seguintes situações. Segure firmemente o volante e pressione gradualmente o pedal do freio para desacelerar o veículo.

- Pode ser difícil controlar seu veículo.
- O veículo pode produzir sons ou vibrações anormais.
- O veículo pode inclinar-se de maneira anormal.

Informações sobre o que fazer em caso de um pneu furado (→P. 5-2-31)

**AVISO****■ Quando encontrar vias alagadas**

Não dirija em uma via alagada após chuva forte. Isto pode causar os seguintes danos ao veículo:

- Parada do motor
- Curto em componentes elétricos
- Danos ao motor causados pela imersão em água.

Caso você dirija por uma via alagada e entre água no veículo, não se esqueça de levar seu veículo a sua Concessionária Autorizada Lexus para verificar as questões a seguir:

- Funcionamento do freio
- Mudanças na quantidade e qualidade de óleo do motor, fluido de transmissão para o sistema híbrido, etc.
- Condições de lubrificação para os rolamentos e as juntas da suspensão (quando for possível), e o funcionamento de todas as juntas, rolamentos, etc.

Se o sistema de controle da marcha em P estiver danificado devido ao alagamento, pode não ser possível mudar a posição da marcha para "P" ou de "P" para outras posições. Quando a posição da marcha não puder ser mudada de P para qualquer outra posição, as rodas dianteiras travarão e você será incapaz de rebocar o veículo com as rodas no solo enquanto elas estiverem travadas. Neste caso, transporte o veículo com as rodas dianteiras suspensas.

2-1. Procedimentos de direção

Interruptor de ignição

Executar as seguintes operações ao carregar a chave eletrônica inicia o sistema híbrido ou altera os modos do interruptor "POWER".

■ Iniciar o sistema híbrido

PASSO 1 Certifique-se de que o freio de estacionamento está acionado.

PASSO 2 Pressione o pedal do freio firmemente.

Verifique se o indicador do interruptor "POWER" ficou verde. Se o indicador não ficar verde, o sistema híbrido não pode ser iniciado.

Quando a posição da marcha estiver em N, o sistema híbrido não pode ser iniciado. Mude a posição da marcha para "P" quando iniciar o sistema híbrido. (→P. 2-1-25)

PASSO 3



Pressione o interruptor "POWER".

Continue pressionando o pedal do freio até que o sistema híbrido esteja completamente iniciado.

O sistema híbrido pode ser iniciado de qualquer modo do interruptor "POWER".

PASSO 4 Verifique se o indicador "READY" está ligado.

Se o indicador "READY" mudar de uma luz intermitente para uma luz contínua e o alarme tocar, o sistema híbrido está iniciando normalmente.

O veículo não se moverá quando o indicador "READY" estiver desligado.

O veículo pode mover quando o indicador "READY" estiver ligado mesmo que o motor esteja parado. (O motor a gasolina inicia ou para automaticamente de acordo com o estado do veículo.)

■ Desligar o sistema híbrido

PASSO 1 Pare o veículo completamente.

PASSO 2 Acione o freio de estacionamento. (→P. 2-1-32)

PASSO 3 Mude a posição da marcha para “P” (→P. 2-1-25)

Verifique se o indicador de posição da marcha está em D.
(→P. 2-1-22)

PASSO 4 Pressione o interruptor “POWER”.

O sistema híbrido irá parar e o visor apagará (o indicador da posição da marcha apagará poucos segundos após o visor).

PASSO 5 Solte vagarosamente o pedal do freio e verifique se o indicador no interruptor “POWER” está desligado.

■ Modificar os modos do interruptor “POWER”

Os modos podem ser alterados pressionando o interruptor “POWER” com o pedal do freio solto. (O modo é alterado cada vez que o interruptor é pressionado.)

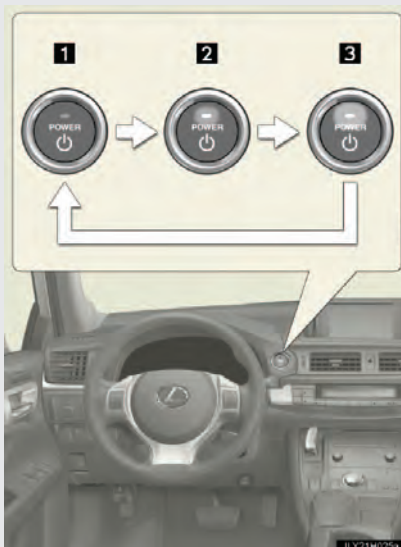

1 Desligado

Os pisca-alertas podem ser utilizados.

2 modo ACESSÓRIOS

Alguns componentes elétricos, como o sistema de áudio, podem ser utilizados.

O indicador do interruptor “POWER” fica âmbar.

3 modo LIGADO

Todos os componentes elétricos podem ser utilizados.

O indicador do interruptor “POWER” fica âmbar.

■ **Função de desligamento automático**

Se o veículo ficar no modo ACESSÓRIOS por mais de 20 minutos ou no modo LIGADO (o sistema híbrido não está funcionando) por mais de uma hora com a posição da marcha em P, o interruptor “POWER” desligará automaticamente. Contudo, esta função não pode evitar que a bateria de 12 volts seja descarregada. Não saia do veículo com o interruptor “POWER” no modo ACESSÓRIOS ou LIGADO por longos períodos de tempo quando o sistema híbrido não estiver funcionando.

■ **Sons e vibrações específicas de um veículo híbrido**

→P. 1-1-6

■ **Descarga da bateria da chave eletrônica**

→P. 1-3-22

■ **Quando a temperatura ambiente estiver baixa**

Poderá levar algum tempo até o indicador “READY” acender.

■ **Condições que afetam a operação**

→P. 1-3-21

■ **Notas sobre a função entrada (veículos com sistema inteligente de entrada e partida)**

→P. 1-3-8

■ **Nota sobre o botão de sistema de partida (veículos com botão de sistema de partida)**

→P. 1-3-16

■ **Se o sistema híbrido não ligar**

O sistema imobilizador do motor pode não ter sido desativado. (→P. 1-7-2)

■ **Quando o indicador do interruptor “POWER” piscar em âmbar**

O sistema pode estar com uma impropriedade. Leve o veículo para ser inspecionado por uma Concessionária Autorizada Lexus imediatamente.

■ Se o indicador “READY” não acender

Se o indicador “READY” não acender quando você pressionar o interruptor “POWER” com a posição da marcha em P e o pedal do freio pressionado, entre imediatamente em contato com sua Concessionária Autorizada Lexus.

■ Se o sistema híbrido estiver com uma impropriedade

→P. 5-2-4

■ Se a bateria da chave eletrônica estiver descarregada

→P. 4-3-43

■ Funcionamento do interruptor “POWER”

● Ao utilizar o interruptor “POWER”, pressionar rapidamente uma vez de forma firme é o suficiente. Se o interruptor for pressionado inadequadamente, o sistema híbrido pode não iniciar ou a modalidade do interruptor “POWER” pode não mudar. Não é necessário pressionar e segurar o interruptor.

● Se tentar reiniciar o sistema híbrido imediatamente após desligar o interruptor “POWER”, o sistema híbrido pode não iniciar em alguns casos. Após desligar o interruptor “POWER”, aguarde alguns segundos antes de reiniciar o sistema híbrido.

■ Função de seleção automática da marcha em P

→P. 2-1-28

■ Quando houver impropriedade no sistema de controle da marcha em P

O interruptor “POWER” não poderá ser desligado. Neste caso, o interruptor pode ser desligado após utilizar o freio de estacionamento.

Leve o veículo para ser inspecionado por uma Concessionária Autorizada Lexus imediatamente.

ATENÇÃO

■ Ao iniciar o sistema híbrido

Sempre inicie o sistema híbrido sentado no banco do motorista. Não pressione o pedal do acelerador ao iniciar o sistema híbrido sob quaisquer circunstâncias.

Isto pode levar a um acidente, resultando em ferimentos graves ou fatais.

■ Desligar o sistema híbrido em uma emergência

Se quiser desligar o sistema híbrido em uma emergência enquanto dirige o veículo, pressione e segure o interruptor “POWER” por mais que 2 segundos, ou pressione-o rapidamente 3 vezes ou mais sucessivamente.

Contudo, não toque no interruptor “POWER” enquanto estiver dirigindo, exceto em uma emergência.

Desligar o sistema híbrido enquanto dirige não causará perda de controle da direção ou da frenagem, mas o auxílio hidráulico desses sistemas será perdido. Isso tornará mais difícil a direção e a frenagem, portanto você deve encostar e parar o veículo assim que for seguro.

AVISO

■ Para evitar a descarga da bateria de 12 volts

- Não saia do veículo com o interruptor “POWER” no modo ACESSÓRIOS ou LIGADO por longos períodos de tempo sem que o sistema híbrido esteja ligado.
- Se o sistema híbrido estiver desligado, mas o indicador no interruptor “POWER” estiver iluminado, isto indica que este interruptor ainda está ligado. Ao sair do veículo, sempre verifique se o interruptor “POWER” está desligado.

■ Sintomas que indicam impropriedade com o interruptor “POWER”

Se o interruptor “POWER” parecer estar funcionando de forma diferente da usual, como por exemplo, a chave estiver prendendo levemente, pode haver uma impropriedade. Entre em contato imediatamente com sua Concessionária Autorizada Lexus.

2-1. Procedimentos de direção

Modo de direção EV

No modo EV, o motor elétrico (motor de tração), alimentado pela bateria híbrida (bateria de tração), é utilizado para dirigir o veículo.

Esta modalidade permite que você dirija em áreas residenciais à noite ou em estacionamentos cobertos sem precisar se preocupar com ruídos e emissões de gases do escapamento.

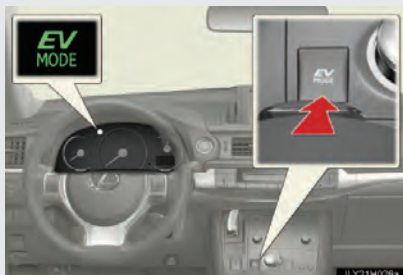

Ligar/desligar o modo EV

Quando o modo EV for ligado, o indicador do mesmo se acenderá. Pressionando o interruptor no modo EV, o veículo retornará ao modo de condução normal (utilizando o motor à gasolina e o motor elétrico [motor de tração]).

■ Situações nas quais o modo EV não pode ser ligado

Pode não ser possível ligar o modo EV nas seguintes situações. Se não puder ser ligado, um alarme será acionado e uma mensagem aparecerá no mostrador multi-função.

- A temperatura do sistema híbrido está alta.
- O veículo foi exposto ao sol, dirigido em um aclive, dirigido em altas velocidades, etc.
- A temperatura do sistema híbrido estiver baixa.
O veículo foi deixado em temperaturas mais baixas que 0 °C por um longo período de tempo etc.
- O motor a gasolina estiver em aquecimento.
- A bateria híbrida (bateria de tração) estiver baixa.
A tela do “Monitor de Energia” em nível 3 ou inferior pode indicar um baixo nível de bateria. (→P. 1-1-13)
- A velocidade do veículo estiver alta.
- O pedal do acelerador é pressionado firmemente ou o veículo está em um declive etc.
- O desembaçador do para-brisas estiver sendo utilizado.

■ Mudar o modo EV quando o motor a gasolina estiver frio

Se o sistema híbrido for iniciado quando o motor a gasolina estiver frio, este será iniciado automaticamente após um curto período de tempo para se aquecer. Neste caso, você será incapaz de mudar para o modo EV

Após o sistema híbrido ter iniciado e o indicador “READY” ter iluminado, pressione o interruptor do modo EV antes que o motor a gasolina comece a mudar para esta modalidade.

■ Cancelamento automático do modo de direção EV

Ao dirigir no modo EV, o motor a gasolina pode reiniciar automaticamente nas seguintes situações. Quando o modo EV for cancelado, um alarme será acionado e o indicador do modo EV piscará e apagará.

- A bateria híbrida (bateria de tração) descarrega.

O nível de bateria restante indicado no visor “Monitor de Energia” está em nível 2 ou inferior. (→P. 1-1-13)

- A velocidade do veículo aumenta.
- O pedal do acelerador é pressionado firmemente ou o veículo está em um declive etc.

Quando for possível informar ao motorista o cancelamento automático previamente, uma tela de aviso aparecerá antes no mostrador multi-função.

■ Distância possível de direção ao utilizar o modo EV

No modo EV, é possível dirigir até cerca de 1 km a uma velocidade de cerca de 45 km/h ou menos. (A distância possível depende do nível da bateria híbrida [bateria de tração] e das condições de direção.)

■ Economia de combustível

O CT200h é projetado para alcançar a melhor economia de combustível possível durante a condução normal (utilizando o motor a gasolina e elétrico [motor de tração]). Dirigir no modo EV mais do que o necessário pode baixar a economia de combustível.



ATENÇÃO

■ Ao dirigir

Ao dirigir no modo EV, dê atenção especial ao espaço ao redor do veículo. Por não apresentar ruído de motor, pedestres, ciclistas e veículos na área podem não estar cientes do veículo partindo ou se aproximando, portanto tome cuidado extra ao dirigir.

2-1. Procedimentos de direção

Transmissão

Selecione uma posição de marcha adequada para as condições de direção.

■ Mudar a marcha



1 Alavanca de mudança de marcha

Utilize a alavanca de mudança de marcha suavemente e assegure a mudança correta da mesma.



Para mudar a marcha para R ou para D, mova a alavanca conforme indicado.



Para mudar para a posição N, deslize a alavanca para a esquerda e permaneça segurando. A posição da marcha mudará para N.



Mudar para B é possível apenas ao selecionar a posição da marcha em D.



A alavanca de mudança de marcha sempre retorna à sua posição original após uma operação de mudança de marcha.

Ao mudar de P para N, D ou R, de D para R, ou de R para D, assegure-se que o pedal do freio está sendo pressionado e o que o veículo está estacionado.

2 Indicador de posição da marcha.

A posição atual da marcha está iluminada.

Quando qualquer posição diferente de D ou B for selecionada, a seta em direção a B e o indicador da posição em B desaparecem do indicador de posição da marcha.

Ao selecionar a posição de marcha, assegure-se de que ela foi mudada para a posição desejada verificando o indicador de posição encontrado no conjunto do painel de instrumentos.

Finalidade da posição da marcha

Posição da marcha	Função
P	Estacionar o veículo/iniciar o sistema híbrido
R	Ré
N	Neutro
D	Direção normal*
B	Acionar o freio motor ou frear forte quando o pedal do acelerador estiver solto em declives acentuados, etc.

*: Para uma economia de combustível e redução de ruídos eficaz, a posição em D é normalmente utilizada.

■ Selecionar um modo de direção

Os seguintes modos podem ser selecionados para adequar as condições de direção:



1 Modo normal

2 Modo de Direção ecológica e econômica

Adequado para melhorar a economia de combustível, pois o torque correspondente à quantidade de pressão no pedal do acelerador pode ser gerado de maneira mais suave do que em condições normais e a operação do sistema de ar-condicionado (aquecimento/resfriamento) será minimizada.

Quando o interruptor do modo de direção está posicionado à esquerda, o indicador “ECO MODE” acende no conjunto do painel de instrumentos.

Pressione o interruptor para mudar o modo de direção para modo normal.

3 Modo SPORT

Utilize-o quando altos níveis de resposta e percepção forem desejáveis, como ao dirigir em regiões montanhosas ou em ultrapassagens.

Quando o interruptor do modo de direção está posicionado à direita, o indicador “SPORT MODE” acende no conjunto do painel de instrumentos.

Pressione o interruptor para mudar o modo de direção para modo normal.

Interruptor de posição em P

■ Ao mudar a posição da marcha para P



Pare o veículo completamente e acione o freio de estacionamento, em seguida aperte o interruptor da posição em P.

Quando a posição da marcha é alterada para P, o indicador acende.

Verifique se a posição em P está iluminada no indicador de posição da marcha.

■ Mudar a posição da marcha de P para outras posições

- Utilize a alavanca de mudança de marcha, pressionando o pedal do freio firmemente. Se a alavanca de mudança de marcha for utilizada sem pressionar o pedal do freio, o alarme soará e o processo de mudança será desabilitado.
- Ao selecionar a posição de marcha, assegure-se de que a posição da marcha foi mudada para a posição desejada verificando o indicador de posição encontrado no conjunto do painel de instrumentos.
- A posição da marcha não pode ser mudada de P para B diretamente.

■ **Operação do sistema de ar-condicionado no modo de Direção ecológica e econômica (com sistema multimídia)**

O modo de Direção ecológica e econômica controla as operações do aquecimento/resfriamento e a velocidade da ventoinha do ar-condicionado para aumentar a eficácia do combustível. Para aperfeiçoar o desempenho do ar-condicionado, ajuste a velocidade da ventoinha e a temperatura ou desligue o modo de Direção ecológica e econômica. (Consultar o “Manual do Proprietário Para o Sistema Multimídia”.)

■ **Para as posições da marcha**

- Quando o interruptor “POWER” está ligado, a posição não pode ser mudada.
- Quando o interruptor “POWER” está no modo LIGADO (o sistema híbrido não está operando), a posição pode ser mudada apenas para N. A posição da marcha será mudada para N mesmo se a alavanca de marcha estiver em D ou R e mantida nesta posição.
- Quando o indicador “READY” está aceso, a posição da marcha pode ser mudada de P para D, N ou R.
- Quando o indicador “READY” está piscando, a posição da marcha não pode ser mudada de P para outra posição, mesmo se a alavanca de mudança de marcha estiver operante. Aguarde até que o indicador “READY” pare de piscar e fique com luz contínua, em seguida utilize a alavanca de mudança de marcha novamente.
- A posição da alavanca pode ser modificada para B apenas diretamente de D.

Além disso, se uma tentativa de mudar a posição da marcha movendo a alavanca em qualquer uma das situações a seguir for feita, o alarme irá soar e o processo de mudança será desabilitado ou a posição da marcha será mudada automaticamente para N. Quando isto acontecer, selecione uma posição de marcha adequada.

- Situações nas quais o processo de mudança de marcha será desabilitado:
 - Quando for feita uma tentativa de mudar a posição da marcha de P para outra posição movendo a alavanca sem pressionar o pedal do freio.
 - Quando for feita uma tentativa de mudar a posição da marcha de P ou N para B movendo a alavanca.
- Situações nas quais a posição da marcha mudará automaticamente para N:
 - Quando o interruptor da posição em P for pressionado com o veículo em movimento.*1
 - Quando for feita uma tentativa de selecionar a posição em R movendo a alavanca de mudança de marcha com o veículo avançando.*2
 - Quando for feita uma tentativa de selecionar a posição em D movendo a alavanca de mudança de marcha com o veículo se movendo no sentido inverso.*3
 - Quando uma tentativa for feita de mudar a posição da marcha de R para B movendo a alavanca.

*1: A posição da marcha pode ser mudada para P ao dirigir em velocidades extremamente baixas.

*2: A posição da marcha pode ser mudada para R ao dirigir em velocidades baixas.

*3: A posição da marcha pode ser mudada para D ao dirigir em velocidades baixas.

■ Alerta sonoro de marcha a ré

Ao mudar para R, um alarme irá soar para informar ao motorista que a posição da marcha está em R.

■ Sobre o freio motor

Quando a posição da marcha em B estiver selecionada, soltar o pedal do acelerador acionará o freio motor.

- Quando o veículo estiver em velocidades altas, se comparado com veículos normais a gasolina, a desaceleração do freio motor é menos perceptível que em outros veículos.
- O veículo pode ser desacelerado mesmo se a posição da marcha estiver em B.

Se o veículo for dirigido continuamente na posição em B, a eficácia do combustível diminuirá.

Normalmente, selecione a posição D.

■ Ao dirigir com controle de cruzeiro ativado

Mesmo se mudar o modo de direção para o modo esportivo com o intuito de habilitar o freio motor, este último não será ativado, pois o controle de cruzeiro não será cancelado.

■ Função de seleção automática da marcha em P

Quando a posição da marcha estiver em uma posição diferente de P, pressionar o interruptor "POWER" com o veículo totalmente parado fará com que a posição mude automaticamente para P, e em seguida o interruptor "POWER" desligará.

■ Caso a posição da marcha não possa ser mudada de P

Há a possibilidade de que a bateria de 12 volts esteja descarregada. Nesta situação verifique a bateria de 12 volts. (→P. 5-2-50)

■ Desativação automática do modo SPORT

O modo esportivo é automaticamente desativado se o interruptor "POWER" for desligado após direção em modo esportivo.

■ Após recarregar/reconectar a bateria de 12 volts

→P. 4-3-27

■ Personalização

As configurações (ex. Alerta sonoro de marcha a ré) podem ser alteradas. (Funções personalizáveis →P. 6-2-2)

**ATENÇÃO****■ Ao dirigir em vias escorregadias**

Não acelere ou mude a posição da marcha bruscamente.

Mudanças bruscas no freio motor podem fazer com o que o veículo rodopie ou patine, resultando em acidente.

■ Para a alavanca de mudança de marcha

Não remova o puxador da alavanca de mudança de marcha ou utilize outro que não seja genuíno Lexus. Também não pendure nada na alavanca.

Isto pode impedir que a alavanca retorne à posição, causando acidentes inesperados quando o veículo estiver em movimento.

■ Interruptor de posição em P

Não pressione o interruptor de posição da marcha em P com o veículo em movimento.

Se o interruptor da posição em P estiver pressionado ao dirigir em velocidades muito baixas (por exemplo, pouco antes de parar o veículo), o veículo pode parar bruscamente quando a posição da marcha for mudada para P, o que poderia causar um acidente.



AVISO

■ Carga da bateria híbrida (bateria de tração)

Se a posição da marcha estiver em N, a bateria híbrida (bateria de tração) não será carregada.

Para impedir o descarregamento da bateria, evite deixar a posição N selecionada por um longo período de tempo.

■ Situações nas quais é possível a impropriedade do sistema de controle de posição em P

A ocorrência de qualquer uma das situações, a seguir poderá ocasionar uma impropriedade do sistema de controle de posição em P.

Pare o veículo imediatamente em um local seguro com solo nivelado, acione o freio de estacionamento e em seguida entre em contato com a Concessionária Autorizada Lexus.

- Quando a mensagem de advertência "P LOCK MALFUNCTION" for exibida no mostrador multi-função. (→P. 5-2-12)
- Quando o indicador de posição da marcha permanecer apagado.

■ Avisos sobre a alavanca de mudança de marcha e a operação do interruptor de posição em P

Evite utilizar repetidamente a alavanca de mudança de marcha e o interruptor da posição em P em sucessões rápidas.

A função de proteção do sistema pode ser ativada e temporariamente não será possível mudar para outra marcha além de P. Se isto acontecer, aguarde um momento antes de tentar mudar a posição da marcha novamente.

2-1. Procedimentos de direção

Alavanca de seta

A alavanca de seta pode ser utilizada para indicar as seguintes intenções do motorista:

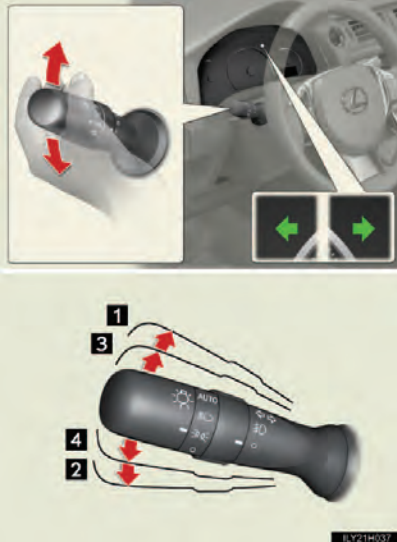

- 1 Curva para a direita
- 2 Curva para a esquerda
- 3 Mudança de pista à direita (mova e segure a alavanca a meio curso)

As setas do lado direito piscarão até você soltar a alavanca.

- 4 Mudança de pista à esquerda (mova e segure a alavanca a meio curso)

As setas do lado esquerdo piscarão até você soltar a alavanca.

■ Os sinais de seta podem ser utilizados quando

O interruptor "POWER" estiver no modo LIGADO.

■ Se as setas piscarem mais rápido do que o normal

Verifique se não há alguma lâmpada de seta dianteira ou traseira queimada.

2-1. Procedimentos de direção

Freio de estacionamento



■ Alerta sonoro de freio de estacionamento engatado

O alerta soa para indicar que o freio de estacionamento ainda está engatado (quando o veículo atingir uma velocidade de 5km/h). (→P. 5-2-16)



AVISO

■ Antes de dirigir

Libere totalmente o freio de estacionamento.

Dirigir o veículo com o freio de estacionamento acionado fará com que os componentes do freio superaqueçam, podendo afetar o desempenho da frenagem e aumentar o desgaste dos freios.

2-1. Procedimentos de direção

Buzina



Para soar a buzina, pressione sobre ou próximo à marca

 no volante.

■ Após ajustar o volante

Certifique-se que o volante está seguramente travado.

A buzina pode não soar se o volante não estiver seguramente travado.
(→P. 1-4-17)

Seção 2-2

Painel de instrumentos

- Instrumentos e medidores
- Indicadores e luzes de advertência
- Mostrador multi-função

2-2. Painel de instrumentos

Instrumentos e medidores

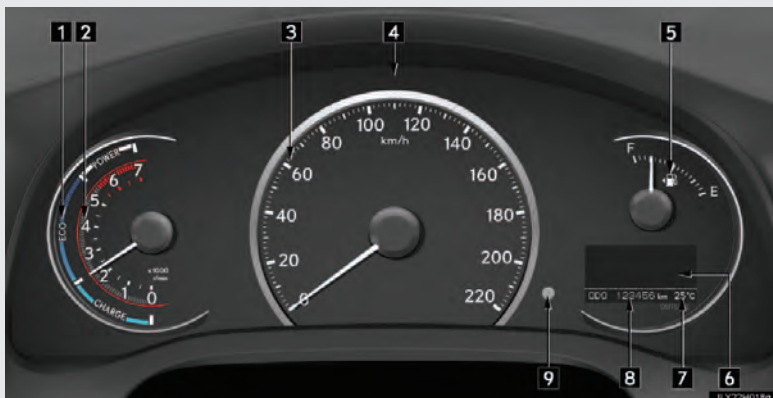

Os seguintes medidores e visor são iluminados quando o botão “POWER” estiver no modo LIGADO:

- 1** Indicador do Sistema Híbrido
Exibe a saída do sistema híbrido ou nível de recuperação
- 2** Tacômetro (se equipado)
Exibe a velocidade do motor em rotações por minuto
- 3** Velocímetro
Mostra a velocidade do veículo
- 4** Lâmpada ECO e lâmpada SPORT (se equipado)
Alterna a cor de acordo com o modo de direção
- 5** Medidor de Combustível
Mostra a quantidade de combustível dentro do tanque
- 6** Mostrador multi-função
Mostra ao motorista vários dados relacionados à direção do veículo.
(→P. 2-2-11)
- 7** Temperatura externa
A faixa de temperatura que pode ser exibida é de -40 °C a 50 °C

8 Visor do hodômetro e medidor de percurso

Hodômetro: Mostra a distância total percorrida pelo veículo.

Medidor de percurso: Mostra a distância de percurso do veículo desde que o medidor foi reiniciado pela última vez. Os medidores de percurso “A” e “B” podem ser utilizados para gravar e mostrar distâncias diferentes individualmente.

9 Botão de troca de tela do hodômetro/medidor de percurso

2

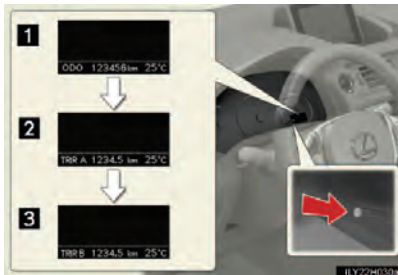
Comutar informações no mostrador

Comuta entre a tela do hodômetro e do medidor de percurso. Quando a tela do medidor de percurso é exibida, manter pressionado o botão irá restaurar o medidor de percurso.

Ao dirigir

Controle da luz do painel de instrumentos

O brilho das luzes do painel superior pode ser ajustado girando o indicador.



1 Mais claro

2 Mais escuro

Quando o interruptor do farol estiver em ON, a luminosidade será levemente reduzida a menos que o iniciador de controle esteja totalmente para cima.

Quando o indicador estiver totalmente para baixo, a luz do porta-copos e do chão será desligada. (→P. 3-1-2)

■ Indicador do Sistema Híbrido

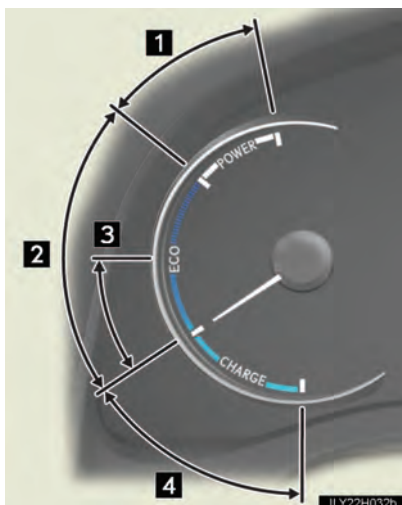

1 Área de energia

Mostra que a faixa de direção do modo de Direção ecológica e econômica está sendo excedida (durante direção com força plena, etc)

2 Área de Economia

Mostra que o veículo está sendo conduzido no modo ecológico.

3 Área de Economia Híbrida

Mostra que o motor de gasolina não está sendo usado constantemente. O motor a gasolina irá reiniciar automaticamente em várias condições.

4 Área da Carga

Mostra que a energia está sendo recuperada por meio de frenagem regenerativa.

- O Indicador do Sistema Híbrido é exibido quando o modo de direção não for o modo esportivo.
- Ao manter o ponteiro do indicador dentro da área de economia, um índice maior de direção em modo de Direção ecológica e econômica pode ser alcançado.
- Área de carga indica estado de regeneração*. Energia regenerada será utilizada para carregar a bateria.

*: Quando utilizada neste manual, “regeneração” refere-se à conversão da energia criada pelo movimento do veículo em energia elétrica.

■ Lâmpadas ECO e SPORT (se equipado)

- Quando o modo esportivo estiver selecionado, a lâmpada SPORT (vermelha) irá acender.
- Quando todas as condições forem atendidas e a direção no modo de Direção ecológica e econômica ativada, a lâmpada ECO (azul) irá acender:
 - Ao dirigir com a posição da marcha em D
 - Quando tanto o modo normal quanto o Modo eco estiverem selecionados, e o modo de direção EV não estiver em uso
 - A velocidade do veículo é de 130 km/h ou inferior.

■ Tacômetro (se equipado)

O Indicador do Sistema Híbrido automaticamente alterna para tacômetro quando o modo de direção é ajustado para modo esportivo. Entretanto, enquanto o controle de cruzeiro estiver ativado, o Indicador do Sistema Híbrido não irá alternar automaticamente para tacômetro. Quando o controle de cruzeiro estiver ativado enquanto o tacômetro é exibido, este automaticamente irá alternar para Indicador do Sistema Híbrido.

■ Velocidade do motor

Em veículos híbridos, a velocidade do motor é precisamente controlada para ajudar a melhorar a eficiência do combustível e reduzir a emissão de gases, etc.

Haverá momentos em que a velocidade do motor exibida pode divergir, mesmo quando o funcionamento do veículo e as condições de direção forem as mesmas.

■ Mostrador de temperatura externa

Nas seguintes situações, a temperatura externa correta pode não ser exibida, ou pode demorar mais que o normal para alterar.

- Quando estiver parado ou dirigindo em baixa velocidade (menos que 20 km/h)
- Quando a temperatura externa muda bruscamente (na entrada/saída de uma garagem, túnel, etc).

■ Personalização

As configurações (ex. ligar/desligar operação da lâmpada ECO) podem ser modificadas.

(Funções personalizáveis →P. 6-2-2)



AVISO

■ Para prevenir danos ao motor e seus componentes

- Veículos com tacômetro: Não deixe que o ponteiro do indicador do tacômetro entre na zona vermelha, que indica a velocidade máxima do veículo.
- O motor pode estar superaquecido se o alerta da temperatura do fluido de arrefecimento brilhar, ou piscar. Neste caso, pare imediatamente o veículo em um local seguro e verifique o motor após seu resfriamento total. (→P. 5-2-57)

2-2. Painel de instrumentos Indicadores e luzes de advertência

O indicador e as luzes de advertência do conjunto do painel de instrumentos e do painel central informam o motorista sobre o estado de vários sistemas do veículo.

Para fins explicativos, a ilustração a seguir mostra todos os indicadores e luzes de advertência acesas.

Painel de instrumentos



Painel central (se equipado)



■ Indicadores

Os indicadores informam o motorista sobre o estado de funcionamento de quaisquer sistemas do veículo.



Indicador de seta
(→P. 2-1-31)



Indicador "ECO
MODE" (→P. 2-1-24)



Indicador de lanterna
traseira (→P. 2-3-2)



Indicador "SPORT
MODE" (→P. 2-1-24)



Indicador de farol alto
(→P. 2-3-4)



Indicador do controle
de cruzeiro (→P. 2-4-2)



(se equipado)

Indicador de farol de
neblina dianteiro
(→P. 2-3-7)



(se equipado)

Indicador do
sensor de auxílio a
estacionamento Lexus
(→P. 2-4-6)



(se equipado)

Indicador de farol de
neblina traseiro
(→P. 2-3-7)



Indicador de derrapagem
(→P. 2-4-16, 2-4-19)



Indicador "READY"
(→P. 2-1-14)

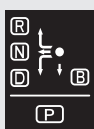

Indicadores de posição
da marcha (→P. 2-1-22)



Indicador de EV
(→P. 1-1-4)



Indicador de modo de
direção EV
(→P. 2-1-19)

*1, 2

*1: Essas luzes se acendem quando o interruptor “POWER” estiver no modo LIGADO, para indicar que uma verificação de sistema está acontecendo. As luzes desligarão se o sistema híbrido estiver ligado ou após alguns segundos. Pode haver uma impropriedade se a luz não acender ou se não se desligar. Leve o veículo para ser inspecionado pela sua Concessionária Autorizada Lexus.

*2: A luz pisca para indicar que o sistema está funcionando.

■ Luzes de advertência

Luzes de advertência informam ao motorista sobre a impropriedade de quaisquer sistemas do veículo. (→P. 5-2-2)

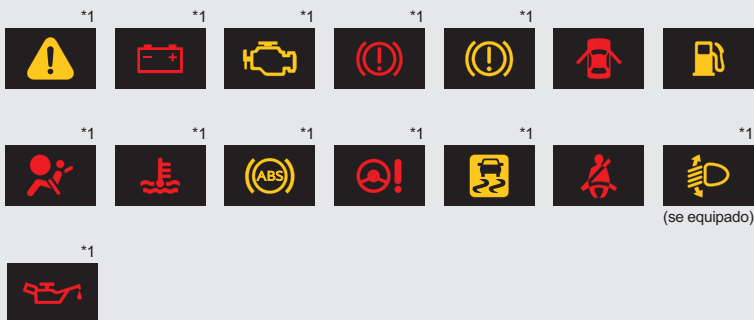

*1: Essas luzes se acendem quando o interruptor “POWER” estiver no modo LIGADO, para indicar que a verificação de sistema está acontecendo. As luzes desligarão se o sistema híbrido estiver ligado ou após alguns segundos. Pode haver uma impropriedade se a luz não acender ou se não se desligar. Leve o veículo para ser inspecionado pela sua Concessionária Autorizada Lexus.

*2: As luzes piscam para indicar uma impropriedade.

▲ ATENÇÃO

■ Se a luz de advertência do sistema de segurança não ligar

Se as luzes do sistema de segurança como as dos freios ABS e as do airbag não forem acionadas quando você iniciar o sistema híbrido, pode significar que estes sistemas não estão disponíveis para auxiliá-lo em sua própria proteção durante um acidente, o que pode resultar em ferimentos graves ou fatais. Caso isso aconteça, leve o veículo para ser inspecionado por uma Concessionária Autorizada Lexus imediatamente.

2-2. Painel de instrumentos

Mostrador multi-função

O mostrador multi-função mostra ao motorista vários dados relacionados à condução do veículo, incluindo a temperatura externa do ar.



- Monitor de energia (→P. 1-1-13)
Exibe o estado do sistema híbrido.
- Informações da viagem (→P. 2-2-13)
Exibe a autonomia, o consumo de combustível e outras informações de navegação.
- Aviso do cinto de segurança traseiro (→P. 5-2-15)
- Configuração do conjunto do painel de instrumentos (→P. 6-2-2)
Altera as configurações de exibição do conjunto do painel de instrumentos

- Sensor de auxílio a estacionamento Lexus (se equipado) (→P. 2-4-6)

Exibido automaticamente quando o sistema é utilizado

- Mensagens de Advertência (→P. 5-2-10)

Exibidas automaticamente quando uma impropriedade ocorre em um dos sistemas do veículo

Comutar informações no mostrador



Os itens exibidos podem ser alterados ao pressionar o interruptor “DISP”.

Informações da viagem

- **Consumo atual de combustível/Consumo médio de combustível após reabastecimento.**

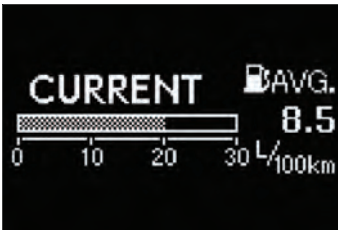

Exibe o consumo imediato de combustível e o consumo médio de combustível após reabastecimento.

Utilize a média de consumo de combustível exibida como referência.

- **Média de consumo de combustível**

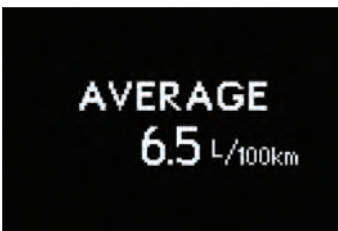

Exibe o consumo médio de combustível a partir da restauração desta função.

- A função pode ser restaurada ao pressionar o interruptor “DISP” por mais de 1 segundo quando o consumo médio de combustível é exibido.
- Utilize a média de consumo de combustível exibida como referência.

■ Autonomia

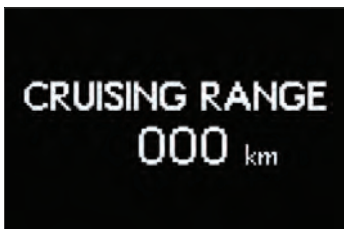

Exibe a distância máxima estimada que pode ser percorrida com a quantidade de combustível restante.

- Esta distância é computada com base na média de consumo de combustível.

Portanto, a distância real que pode ser percorrida pode ser diferente da distância exibida.

- Quando uma pequena quantidade de gasolina é adicionada ao tanque, a tela pode não ser atualizada.

Ao reabastecer, desligue o interruptor "POWER". Se o veículo for reabastecido sem o desligamento do interruptor "POWER", a tela pode não ser atualizada.

■ Tempo decorrido



Exibe o tempo decorrido desde que o sistema híbrido foi iniciado ou a função restaurada.

A função pode ser restaurada ao pressionar o interruptor "DISP" por mais de 1 segundo quando o tempo decorrido for exibido.

■ Velocidade média

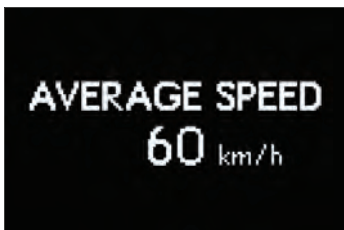

Exibe a velocidade média do veículo a partir da restauração desta função.

A função pode ser restaurada ao pressionar o interruptor "DISP" por mais de 1 segundo quando a velocidade média do veículo for exibida.

■ Ao desconectar e reconectar os terminais de bateria de 12 volts

As seguintes informações serão restauradas.

- Média de consumo de combustível após reabastecimento
- Média de consumo de combustível
- Autonomia
- Tempo decorrido
- Velocidade média

**AVISO****■ O mostrador multi-função em baixas temperaturas**

Permita o aquecimento do interior do veículo antes da utilização da tela de informações de cristal líquido. Em temperaturas extremamente baixas, a tela do visor de informações pode responder lentamente, e mudanças no visor podem atrasar.

Seção 2-3

Operar as luzes e limpadores do para-brisas

- Interruptor dos faróis
- Interruptor do farol de neblina
- Limpadores e lavador do para-brisas
- Lavador e limpador do vidro traseiro
- Interruptor do limpador de faróis

2-3. Operar as luzes e limpadores do para-brisas

Interruptor dos faróis

Os faróis podem ser acionados manual ou automaticamente.

Ao girar a extremidade da alavanca de comando, as luzes acendem como segue:

Tipo A

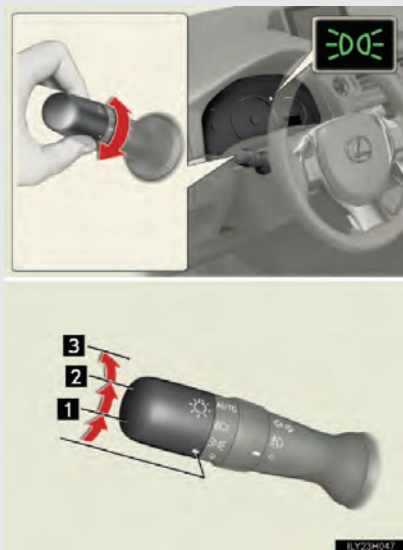

1 As luzes da posição dianteira, traseira, placa e painel de instrumentos acendem.



2 Os faróis e todas as luzes listadas acima acendem.

3 **AUTO** Os faróis e as luzes da frente acendem e apagam automaticamente.

(Quando o interruptor "POWER" estiver no modo LIGADO.)

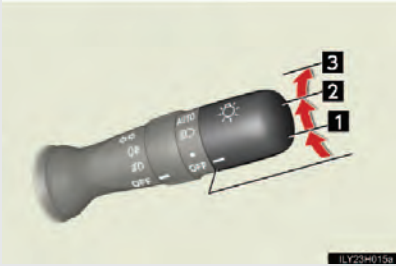
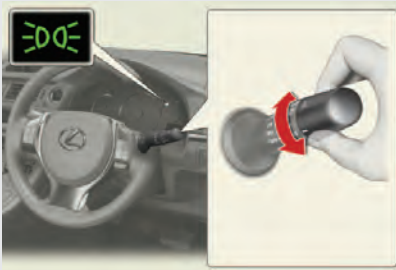
Tipo B



- 1  As luzes da posição dianteira, traseira, placa e painel de instrumentos acendem.
- 2  Os faróis e todas as luzes listadas acima acendem.
- 3 **AUTO** Os faróis e as luzes da frente acendem e apagam automaticamente. (Quando o interruptor "POWER" estiver no modo LIGADO.)

Acender os faróis altos

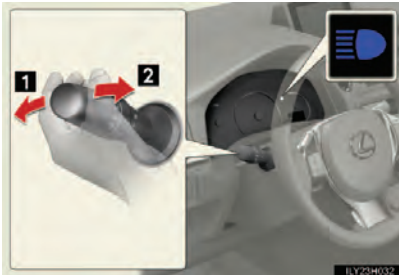

1 Com os faróis acesos, empurre a alavanca no sentido contrário do seu corpo para acender os faróis altos.

Retorne a alavanca para a posição central para apagar os faróis altos.

2 Puxe a alavanca na sua direção e solte para piscar os faróis altos uma vez.

Você pode piscar os faróis altos com os faróis ligados ou desligados.

■ Sistema de acendimento automático dos faróis

Para tornar seu veículo mais visível para outros motoristas, os faróis dianteiros acendem-se automaticamente (com aumento de intensidade) sempre que o sistema híbrido é iniciado.

Este recurso não foi projetado para utilização noturna.

■ Sensor de controle do farol



O sensor pode não funcionar adequadamente caso um objeto esteja localizado sobre ele ou algo que o bloqueie seja fixado no para-brisas.

Desta forma, há interferência com o nível de detecção de luz ambiente do sensor, o que pode fazer o sistema automático do farol ter uma impropriedade.

■ Sistema de desligamento automático do farol

Os faróis e as luzes apagam-se automaticamente se o interruptor “POWER” é posicionado no modo ACESSÓRIOS ou DESLIGADO e a porta do motorista estiver aberta.

Para ligar os faróis novamente, gire o interruptor “POWER” para o modo LIGADO, ou desligue o interruptor do farol e então volte para a posição



■ **Sistema de controle automático do nível do farol (se equipado)**

O nível dos faróis é automaticamente ajustado de acordo com o número de passageiros e as condições de carga do veículo para assegurar que os faróis não interfiram com os outros usuários da estrada.

■ **Lembrete sonoro das luzes (se equipado)**

O alerta soa quando o interruptor “POWER” está desligado ou posicionado em modo ACESSÓRIOS e a porta do motorista está aberta enquanto as luzes estão acesas.

■ **Personalização**

As configurações (ex. sensor de sensibilidade da luz) podem ser alteradas. (Funções personalizáveis →P. 6-2-2)



AVISO

■ **Para evitar a descarga da bateria de 12 volts**

Não deixe os faróis ligados mais tempo que o necessário quando o sistema híbrido estiver desligado.

2-3. Operar as luzes e limpadores do para-brisas

Interruptor do farol de neblina

As luzes de neblina asseguram uma excelente visibilidade em difíceis condições de direção, como chuva e neblina.

Interruptor do farol de neblina dianteiro (se equipado)



- 1 Apaga os faróis de neblina dianteiros
- 2 Acende os faróis de neblina dianteiros

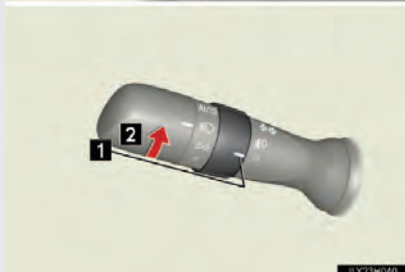

Interruptor do farol de neblina dianteiro e traseiro (se equipado)

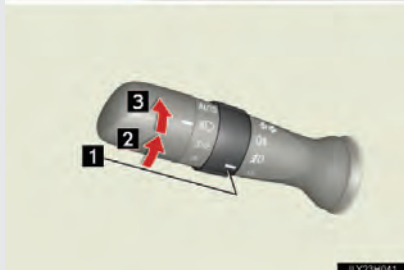

- 1 Apaga as luzes e faróis de neblina dianteiros e traseiros
- 2 Acende os faróis de neblina dianteiros
- 3 Acende ambas as luzes e faróis de neblina dianteiros e traseiros

Soltar o anel da alavanca retorna-o à posição .

Acionar o anel da alavanca de comando novamente apaga somente a luz de neblina traseira.

■ **Faróis de neblina podem ser usados quando**

Veículos com somente farol de neblina dianteiro ou traseiro

As luzes dianteiras estiverem ativadas.

Veículos com farol de neblina dianteiro e traseiro

Faróis de neblina dianteiros: As luzes dianteiras estiverem ativadas.

Farol de neblina traseiro: Os faróis de neblina estão acesos.



AVISO

■ **Para evitar a descarga da bateria de 12 volts**

Não deixe os faróis ligados mais tempo que o necessário quando o sistema híbrido estiver desligado.

2-3. Operar as luzes e limpadores do para-brisas

Limpadores e lavador do para-brisas

Limpadores de para-brisas intermitentes com ajuste de intervalo (se equipado)

A operação do limpador é selecionada movendo a alavanca como é mostrado.

Quando o funcionamento do limpador de para-brisas intermitente é selecionado, os intervalos de acionamento também podem ser ajustados.



- 1 Acionamento do limpador de para-brisas intermitente
- 2 Acionamento do limpador de para-brisas em baixa velocidade
- 3 Acionamento do limpador de para-brisas em alta velocidade
- 4 Acionamento temporário



- 5 Aumenta a frequência do limpador de para-brisas intermitente
- 6 Diminui a frequência do limpador de para-brisas intermitente



- 7** Operação lavador/limpador
Os limpadores irão acionar automaticamente algumas vezes depois que o lavador esguichar água.

Limpadores de para-brisas com sensor de chuva (se equipado)

Após a seleção da posição “AUTO”, os limpadores irão funcionar automaticamente quando o sensor detectar chuva. O sistema ajusta automaticamente o tempo do limpador de acordo com o volume de chuva e a velocidade do veículo.

Quando “AUTO” estiver selecionado, a sensibilidade do sensor pode ser ajustada, como é mostrado, girando-se a alavanca:



- 1** Acionamento do limpador com sensor de chuva
- 2** Acionamento do limpador em baixa velocidade
- 3** Acionamento do limpador em alta velocidade
- 4** Acionamento temporário

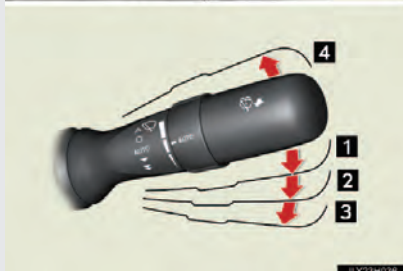

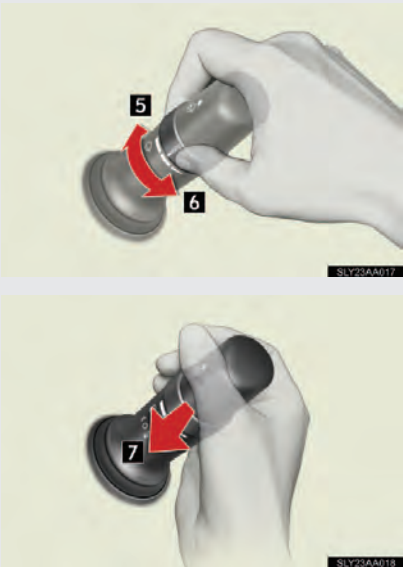

5 Aumenta a sensibilidade
6 Diminui a sensibilidade

7 Operação lavador/limpador
 Os limpadores irão acionar automaticamente algumas vezes depois que o lavador esguichar água.

- **Os limpadores e o lavador do para-brisas podem ser acionados quando** O interruptor “POWER” estiver no modo LIGADO.

■ **Sensor de chuva (veículos com limpadores de para-brisas com sensor de chuva)**



- O sensor de chuva detecta a quantidade de chuva.

Um sensor óptico é adotado. Poderá não funcionar adequadamente quando a luz do nascer ou pôr do sol atingir de maneira intermitente o para-brisas, ou caso insetos estejam no para-brisa.

- Se o interruptor do limpador estiver na posição “AUTO” enquanto o interruptor “POWER” estiver no modo LIGADO, o limpador irá acionar uma vez para mostrar que o modo AUTO está ativado.
- Se a temperatura do sensor de chuva for de 90 °C ou superior, ou -15 °C ou inferior, a operação automática pode não ocorrer. Nesse caso, opere os limpadores em qualquer outro modo que não “AUTO”.

■ **Se o jato de fluido do lavador do para-brisas não funcionar**

Confira se os bicos do lavador não estão obstruídos e se há fluido do lavador no reservatório do lavador.



ATENÇÃO

■ **Cuidado ao usar os limpadores do para-brisas no modo “AUTO” (veículos com limpador de para-brisa com sensor de chuva)**

Os limpadores do para-brisas podem ser acionados inesperadamente se o sensor for tocado ou se o para-brisas estiver sujeito à vibração no modo “AUTO”. Tome cuidado para que seus dedos não fiquem presos nos limpadores do para-brisas.

**AVISO****■ Quando o para-brisas estiver seco**

Não use o limpador, ele pode danificar o para-brisas.

■ Quando o reservatório de fluido do lavador estiver vazio

Não acione o interruptor continuamente, pois a bomba do fluido do lavador pode superaquecer.

■ Quando o bico estiver obstruído

Neste caso, entre em contato com a sua Concessionária Autorizada Lexus.

Não tente limpar com um alfinete ou outro objeto. O bico será danificado.

■ Para evitar a descarga da bateria de 12 volts

Não deixe os limpadores ligados mais tempo que o necessário quando o sistema híbrido estiver desativado.

2-3. Operar as luzes e limpadores do para-brisas Lavador e limpador do vidro traseiro*

O acionamento do limpador é selecionado movendo a alavanca como mostrado:

Tipo A

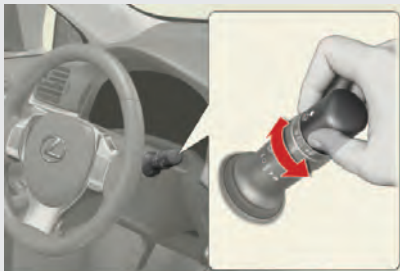

- 1 Acionamento do limpador do vidro intermitente
- 2 Acionamento do limpador do vidro normal
- 3 Operação lavador/limpador
- 4 Operação lavador/limpador

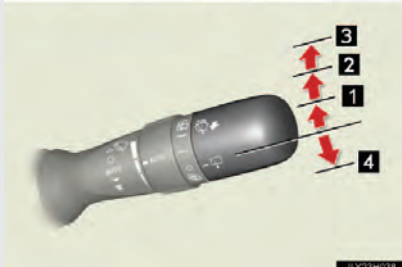

*: Se equipado

-
- **O limpador e lavador do vidro traseiro podem ser acionados quando**
O interruptor “POWER” estiver no modo LIGADO.



AVISO

- **Quando o vidro traseiro está seco**

Não use o limpador, ele pode danificar o vidro traseiro.

- **Quando o reservatório de fluido do lavador está vazio**

Não acione o interruptor continuamente, pois a bomba do fluido do lavador pode superaquecer.

2-3. Operar as luzes e limpadores do para-brisas

Interruptor do limpador de faróis*

Fluido do lavador pode ser borrifado nos faróis.



Pressione o interruptor para limpar os faróis.

■ Os limpadores do farol podem ser acionados quando

O interruptor "POWER" estiver no modo LIGADO e o interruptor do farol estiver ligado.

■ Acionamento conjunto do limpador do para-brisas

Somente para a primeira vez em que o limpador do para-brisas é acionado com o interruptor "POWER" em modo LIGADO e os faróis ligados, os limpadores do farol também serão acionados. (→P. 2-3-7)



AVISO

■ Quando o reservatório de fluido do lavador estiver vazio

Não acione o interruptor continuamente, pois a bomba do fluido do lavador pode superaquecer.

*: Se equipado

Seção 2-4

Uso de outros sistemas de direção

- Controle de cruzeiro
- Sensor de auxílio a estacionamento Lexus
- Sistemas de Suporte à Condução
- Controle de suporte a partidas em active

Controle de cruzeiro*

Use o controle de cruzeiro para manter uma velocidade constante sem pressionar o pedal do acelerador.

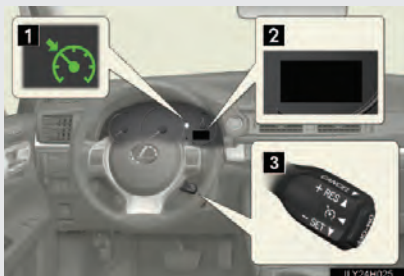

- 1 Indicador
- 2 Visor
- 3 Interruptor do controle de cruzeiro

■ Definir a velocidade do veículo



Pressione o botão “ON-OFF” para ativar o controle de cruzeiro.

O indicador do controle de cruzeiro irá aparecer.

Pressione o botão novamente para desativar o controle de cruzeiro.

*: Se equipado



■ Ajuste da velocidade definida

Pressione a alavanca para cima ou para baixo até que a velocidade desejada seja obtida.

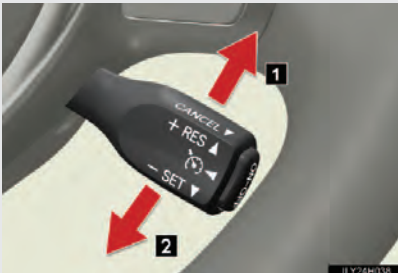

1 Aumenta a velocidade

2 Diminui a velocidade

Ajuste fino: Pressione a alavanca levemente na direção oposta.

Ajuste amplo: Segure a alavanca na direção desejada.

A velocidade definida aumentará ou diminuirá de acordo com o seguinte:

Ajuste fino: De aproximadamente 1,6 km/h sempre que a alavanca for manejada.

Ajuste amplo: A velocidade definida pode aumentar ou diminuir continuamente até que a alavanca seja solta.

■ Cancelar e reiniciar o controle de velocidade constante



1 Puxar a alavanca em sua direção cancela o controle de velocidade constante.

A definição de velocidade também é cancelada quando os freios são acionados.

2 Levantar a alavanca reinicia o controle de velocidade constante.

O reinício está disponível quando a velocidade do veículo for maior que, aproximadamente, 40 km/h.

■ O controle de cruzeiro poderá ser ajustado quando

- A posição da marcha estiver em D.
- A velocidade do veículo estiver acima de 40 km/h, aproximadamente.

■ Acelerar após definir a velocidade do veículo

- O veículo pode ser acelerado normalmente. Após a aceleração, a velocidade definida é retomada.
- Para aumento da velocidade definida sem desativar o modo de controle de cruzeiro, basta acelerar até a nova velocidade desejada e pressionar a alavanca para baixo.

■ Cancelamento automático do controle de cruzeiro

O controle de cruzeiro irá parar de manter a velocidade do veículo em quaisquer das seguintes situações.

- Se a velocidade real do veículo cair mais que aproximadamente 16 km/h abaixo da velocidade pré-definida do veículo.

Neste momento, a velocidade definida memorizada não é mantida.

- Se a velocidade real do veículo estiver abaixo de 40km/h, aproximadamente.
- O VSC estiver ativado.

■ Caso a mensagem de advertência do controle de cruzeiro seja exibida no mostrador multi-função

Pressione o botão “ON-OFF” uma só vez para desativar o sistema, e então pressione novamente o botão para reativá-lo.

Se a velocidade do controle de cruzeiro não puder ser definida, ou se o controle de cruzeiro for cancelado logo após ser ativado, pode haver uma impropriedade no sistema do controle de cruzeiro. Leve o veículo para ser inspecionado pela sua Concessionária Autorizada Lexus.



ATENÇÃO

■ Para evitar a ativação acidental do sistema de controle de cruzeiro

Desligue o controle de cruzeiro utilizando o interruptor “ON-OFF” quando não estiver em uso.

■ Situações impróprias para o controle de cruzeiro

Não use o controle de cruzeiro em quaisquer das seguintes situações. Isto pode ocasionar perda de controle e causar um acidente resultando em ferimentos graves ou fatais.

- Em tráfego pesado
- Em vias com curvas fechadas
- Em vias com muito vento
- Em estradas escorregadias.
- Em declives

A velocidade do veículo pode exceder a velocidade definida ao descer declives.

- Durante reboque de emergência

Sensor de auxílio a estacionamento Lexus*

A distância do seu veículo para obstáculos próximos ao estacionar em paralelo ou manobrar dentro de uma garagem é medida pelos sensores e comunicada via mostrador multi-função, tela do sistema multimídia (se equipado) e alerta sonoro. Sempre inspecione a área ao redor quando usar este sistema.

■ Tipos de sensores

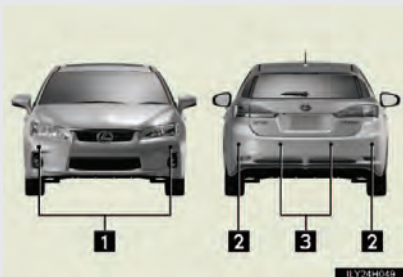

- 1 Sensores laterais dianteiros
- 2 Sensores laterais traseiros
- 3 Sensores centrais traseiros

■ Interruptor do sensor de auxílio a estacionamento Lexus



Liga/desliga o sensor de auxílio a estacionamento Lexus

Quando ligado, a luz do indicador acende para informar ao motorista que o sistema está operacional.

*: Se equipado

Visor

Quando os sensores detectam um obstáculo, um gráfico é exibido no mostrador multi-função dependendo da posição e distância para o obstáculo.

■ Mostrador multi-função



- 1 Acionamento dos sensores laterais frontais
- 2 Acionamento dos sensores laterais traseiros
- 3 Acionamento dos sensores laterais centrais

■ Tela do sistema multimídia (se equipado)



Quando o veículo avança.

Um gráfico é automaticamente exibido quando um obstáculo é detectado. A tela pode ser configurada para que o gráfico não seja exibido. (→P. 2-4-11)

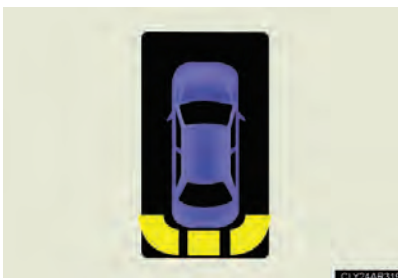









Quando o veículo recua

Uma imagem simplificada é exibida no canto superior direito da tela do sistema multimídia quando um obstáculo é detectado.







Visor de distância e alerta sonoro

Quando um sensor detecta um obstáculo, a direção e a distância de proximidade para o obstáculo são exibidos e o sinal sonoro é disparado.

■ Sensores laterais

Nível de detecção	Mostrador multi-função	Tela do sistema multimídia	Tela do sistema multimídia (acoplado)	Distância aproximada para o obstáculo	Sinal Sonoro
2	 (contínuo)	 (contínuo)	 (piscando)	50 a 37,5 cm	Médio
3	 (contínuo)	 (contínuo)	 (piscando rapidamente)	37.5 a 25 cm	Rápido
4	 (piscando)	 (contínuo)	 (contínuo)	25 cm ou menos	Contínuo

■ Sensores centrais traseiros

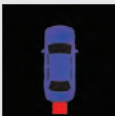
Nível de detecção	Mostrador multi-função	Tela do sistema multimídia (acoplado)	Distância aproximada para o obstáculo	Sinal Sonoro
1	 (contínuo)	 (piscando lentamente)	150 a 60 cm	Devagar
2	 (contínuo)	 (piscando)	60 a 45 cm	Médio
3	 (contínuo)	 (piscando rapidamente)	45 a 35 cm	Rápido
4	 (piscando)	 (contínuo)	35 cm ou menos	Contínuo

2

Ao dirigir

Faixa de detecção dos sensores

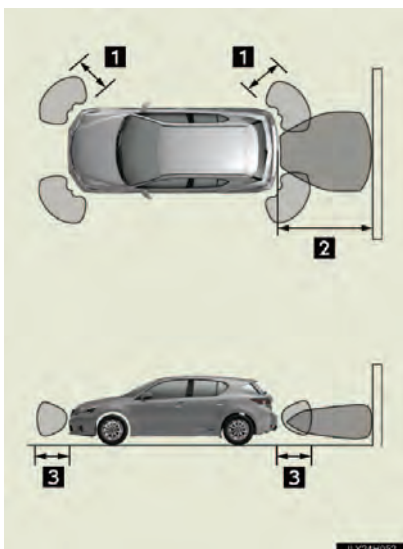

1 Aproximadamente 50 cm

2 Aproximadamente 150 cm

3 Aproximadamente 50 cm

O diagrama mostra a faixa de detecção dos sensores. Observe que os sensores não detectam obstáculos que estão extremamente próximos do veículo.

O alcance dos sensores pode ser alterado dependendo da forma do objeto.

Configurar o sensor de auxílio a estacionamento Lexus (veículos com sistema multimídia)

Você pode alterar o volume do aviso sonoro e as condições de funcionamento da tela do sistema multimídia.

PASSO 1 Pressione o botão “MENU” no Touch Remoto.

PASSO 2 Selecione “SETUP” na tela “Menu”.

PASSO 3 Selecione “Veículo” na tela “Configuração”.

PASSO 4 Selecione “LEXUS Park Assist” na tela “Definições do veículo”.

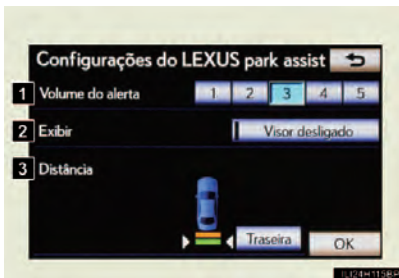

1 Ajuste do volume do alerta

2 Visor ligado/desligado

3 Ajuste do aviso sonoro de distância

Certifique-se de salvar após alterar as configurações.

2

Ao dirigir

■ O sensor de auxílio a estacionamento Lexus pode ser operado quando

- Sensores laterais frontais:
 - O interruptor “POWER” estiver no modo LIGADO.
 - A posição da marcha estiver em uma posição diferente de P.
 - A velocidade do veículo for inferior a 10 km/h.
- Sensores traseiros e centrais:
 - O interruptor “POWER” estiver no modo LIGADO.
 - A posição da marcha estiver em R.

■ Informações sobre os sensores

- Certas condições do veículo e ambiente ao redor podem afetar a habilidade do sensor para detectar corretamente um obstáculo. Situações específicas em que isto pode ocorrer estão listadas abaixo.
 - Há sujeira em um sensor.
 - O sensor está coberto em algum local.
 - O veículo está inclinado consideravelmente para um lado.
 - Em uma estrada extremamente acidentada, inclinada, no cascalho, ou na grama
 - Há ruído excessivo nas proximidades do veículo, como buzinas, motores de motos, freio a ar de veículos maiores, ou outros que produzam ondas ultrassônicas.
 - Há outro veículo equipado com sensor de auxílio à estacionamento na proximidade.
 - O sensor está coberto por um borrifo de água ou chuva pesada.
 - O veículo é equipado com antena de para-lama ou antena de rádio.
 - Olhais para reboque estão instalados.
 - O para-choque ou sensor recebe um forte impacto.
 - O veículo está se aproximando de uma guia muito alta ou em ângulo reto.
 - Sob luz do sol forte ou clima frio intenso.
 - Uma suspensão não genuína Lexus (suspensão rebaixada) foi instalada.

Além dos exemplos acima, há casos em que, devido a forma, sinais e outros objetos o sensor pode julgá-los mais próximos do que realmente estão.

- A forma do obstáculo pode evitar que o sensor o detecte. Preste atenção especial aos seguintes obstáculos:
 - Arames, cercas, cordas, etc.
 - Algodão ou outros materiais que absorvem ondas de som
 - Objetos muito inclinados
 - Obstáculos baixos
 - Obstáculos altos com seções superiores projetando-se na direção do seu veículo

■ Tela do sistema multimídia (se equipado)

Caso um obstáculo seja detectado enquanto o veículo estiver em marcha a ré, o indicador de alerta aparecerá no canto superior direito da tela, mesmo se a configuração do visor estiver desligada.

■ Se uma mensagem for exibida

→P. 5-2-10



ATENÇÃO

■ **Atenção ao usar o sensor de auxílio a estacionamento Lexus**

Observe as precauções a seguir.

A negligência poderá resultar na incapacidade de condução segura do veículo e na possibilidade de acidentes.

- Não utilize o sensor em velocidades acima de 10km/h.
- Não anexe acessórios próximos à área de detecção do sensor.



AVISO

■ **Cuidados ao lavar o veículo**

Não aplique jatos fortes de água ou vapor na área do sensor.

Isso pode resultar em impropriedade do sensor.

■ **Condições indicando possíveis impropriedades do sistema**

Se uma das circunstâncias a seguir ocorrer, o sistema pode estar com impropriedade devido à falha do sensor. Tenha o seu veículo inspecionado por sua Concessionária Autorizada Lexus.

- O alerta não soa quando o modo do sensor de auxílio a estacionamento Lexus é definido.
- A tela de operação do sensor pisca e o alerta soa mesmo quando nenhum obstáculo é detectado.
- Uma área dos sensores é atingida ou submetida a um grande impacto.
- Ambos os para-choques são atingidos.
- A tela de operação do sensor permanece ligada apesar de nenhum alerta soar.

Sistemas de Suporte à Condução

Para ajudar a aumentar a segurança e desempenho ao dirigir, os seguintes sistemas operam automaticamente em resposta às muitas situações de condução. No entanto, esteja ciente que esses sistemas são suplementares e não devem ser confiados totalmente ao se dirigir o veículo.

■ Sistema de Freios Antitravamento (ABS)

Ajuda a prevenir o travamento de pneus quando os freios são acionados repentinamente, ou se os freios forem acionados ao dirigir em uma pista escorregadia

■ Assistência dos freios

Gera um nível maior de força nos freios depois que o pedal do freio é pressionado, quando o sistema detecta uma situação de frenagem emergencial

■ VSC (Controle de Estabilidade do Veículo)

Ajuda o motorista a controlar derrapagens quando houver desvio súbito ou curva em superfícies de estradas escorregadias

Oferece controle cooperativo de ABS, TRC, VSC e EPS.

Ajuda a manter a estabilidade direcional ao fazer um desvio em superfícies de vias escorregadias controlando o desempenho do volante.

■ TRC (Controle de Tração)

Ajuda a manter a potência de direção e prevenir que as rodas girem em falso ao dar a partida no veículo ou acelerar em estradas escorregadias

■ EPS (Direção Elétrica)

Utiliza um motor elétrico para a redução da quantidade de esforço necessário para o esterçamento

■ **Controle de suporte a partidas em acive**

→P. 2-4-19

■ **Sinal do freio de emergência**

Quando os freios são acionados repentinamente, as luzes de freio piscam automaticamente para alertar o veículo de trás.

Quando os sistemas VSC/TRC estiverem em operação



Se o veículo correr o risco de derrapar ou das rodas girarem, as luzes do indicador de derrapagem piscarão para indicar que os sistemas de VSC/TRC estão operando.

■ Sons e vibrações causadas pela assistência dos freios ABS, VSC e TRC

- Um som pode ser ouvido do compartimento do motor quando o sistema híbrido é iniciado, logo após o veículo começar a se mover, se o pedal do freio for pressionado de forma forçada ou repetidamente, ou 1-2 minutos após o sistema híbrido ter sido desligado. O som não indica impropriedade em qualquer um desses sistemas.
- Qualquer uma das seguintes condições pode ocorrer quando os sistemas acima estão em operação.

Nenhuma delas indica que uma impropriedade tenha acontecido.

- Vibrações podem ser sentidas através da carroceria do veículo e do volante.
- Um som de motor pode ser ouvido após a parada do veículo.
- O pedal do freio pode pulsar levemente após o ABS ter sido acionado.
- O pedal do freio pode descer levemente após o ABS ter sido acionado.

■ Som de operação de EPS

Quando o volante for usado, um som de motor (som de vibração) pode ser ouvido. Isso não indica uma impropriedade.

■ Efetividade reduzida do sistema EPS

A efetividade do sistema EPS é reduzida para evitar que o sistema sofra superaquecimento quando há entrada frequente de informações de direção por um longo período de tempo. Como resultado o volante pode ficar pesado. Se isso ocorrer, evite essa entrada de informações de direção ou pare o veículo e desligue o sistema híbrido. O sistema EPS deve voltar ao normal dentro de 10 minutos.

■ Condições de operação do sinal de freio de emergência

Quando as três condições a seguir forem cumpridas, o sinal de freio de emergência irá funcionar:

- Os pisca-alertas estão desligados.
- A velocidade real do veículo está acima de 55 km/h.
- O pedal do freio é pressionado de maneira que leva o sistema a identificar, por causa da desaceleração do veículo, que esse é um acionamento repentino do freio.

■ Cancelar o sistema automático do sinal do freio de emergência

O sinal do freio de emergência será desligado em qualquer uma dessas situações:

- Os pisca-alertas estão ligados.
- O pedal do freio está solto.
- O sistema identifica, a partir da desaceleração do veículo, que esse não é um acionamento repentino do freio.



ATENÇÃO

■ O ABS não funciona efetivamente quando

- Pneus com aderência inadequada estão sendo usados (tal como pneus bastante desgastados).
- O veículo derrapa ao dirigir em alta velocidade em estradas molhadas ou escorregadias.

■ A distância de parada quando o ABS está em funcionamento pode exceder a distância das condições normais

O ABS não foi projetado para encurtar a distância de parada do veículo. Sempre mantenha uma distância segura do veículo à frente nas seguintes situações:

- Ao dirigir em estradas com sujeira ou cascalho
- Ao dirigir sobre solavancos nas vias
- Ao dirigir em vias com buracos ou superfícies irregulares



ATENÇÃO

■ O TRC pode não operar eficientemente quando

O controle direcional e a tração podem não ser alcançados ao dirigir em vias escorregadias, mesmo se o sistema TRC estiver operante.

Não dirija o veículo em condições onde haja o risco de perda da estabilidade e tração.

■ Quando o VSC é ativado

A luz do indicador de derrapagem pisca. Sempre dirija cuidadosamente. Condução negligente pode causar um acidente. Tome cuidado especial quando a luz do indicador pisca.

■ Substituir pneus

Assegure-se de que todos os pneus sejam do tamanho especificado, da mesma marca, padrões e de capacidade total de carga. Além disso, assegure-se de que os pneus estejam inflados de acordo com o nível de inflagem do pneu.

Os sistemas ABS e VSC não irão funcionar corretamente se diferentes pneus estiverem colocados no veículo.

Entre em contato com sua Concessionária Autorizada Lexus para mais informações sobre a substituição de pneus ou rodas.

■ Manuseio de pneus e de suspensão

O uso dos pneus com qualquer tipo de problema ou modificar a suspensão irá afetar os sistemas de suporte à condução, e pode levar à uma impropriedade do sistema.

Controle de suporte a partidas em acrive

O controle de suporte a partidas em acrive ajuda a evitar que o veículo vá para trás ao dar partida em uma inclinação escorregadia.



Para executar o controle de suporte a partidas em acrive, pressione o pedal do freio quando o veículo estiver completamente parado.

Um sinal irá soar uma vez para indicar que o sistema está ativado.

O indicador de derrapagem também começará a piscar.

■ Condições de operação do controle de suporte a partidas em acrive

- O sistema opera nas seguintes situações:
 - A posição da marcha está em uma posição além de P.
 - O freio de estacionamento não está acionado.
 - O pedal do acelerador não está sendo pressionado.
- O controle de suporte a partidas em acrive não pode ser operado enquanto a luz do indicador de derrapagem estiver acesa.

■ Controle de suporte a partidas em acrive

- Enquanto o controle de suporte a partidas em acrive está operando, os freios se mantêm acionados após o motorista soltar o pedal. As luzes de parada e as luzes de alta montagem são acesas.
- O controle de suporte a partidas em acrive funciona por volta de dois segundos após o pedal do freio ter sido solto.
- Se o indicador de derrapagem não acender e o sinal não soar quando o pedal do freio for pressionado firmemente, diminua levemente a pressão no pedal do freio (não permita que o veículo de ré) e então pressione-o novamente de forma firme. Se o sistema ainda não funcionar, verifique se as condições de operação explicadas acima foram cumpridas.

■ Sinal do controle de suporte a partidas em active

- Quando o controle de suporte a partidas em active é ativado, o sinal irá soar uma vez.
- Nas seguintes situações, o controle de suporte a partidas em active será cancelado e o sinal irá tocar duas vezes.
 - Nenhuma tentativa de dirigir o veículo é feita dentro de aproximadamente dois segundos da liberação do pedal do freio.
 - O interruptor da posição P é pressionado.
 - O freio de estacionamento é acionado.
 - O pedal do freio é pressionado novamente.
 - O pedal do freio foi pressionado por, aproximadamente, mais do que três minutos.

■ Se o indicador de derrapagem acender

Pode indicar uma impropriedade no sistema. Entre em contato com sua Concessionária Autorizada Lexus.



ATENÇÃO

■ Controle de suporte a partidas em active

- Não confie exclusivamente no controle de suporte a partidas em active. O controle de suporte a partidas em active pode não funcionar efetivamente em inclinações muito íngremes ou estradas escorregadias.
- Ao contrário do freio de estacionamento, o controle de suporte a partidas em active não foi projetado para manter o veículo parado por um longo período de tempo. Não tente usar o controle de suporte a partidas em active para travar o veículo em uma inclinação por um longo período de tempo, pois isto pode levar a acidentes.

Seção 2-5

Informações de direção

- Carga e bagagem
- Reboque de trailer

Carga e bagagem

Observe as seguintes informações sobre precauções de armazenamento, capacidade de carga e peso:

- Sempre acondicionar a carga e a bagagem no compartimento de bagagem.
- Certifique-se que todos os itens estão protegidos no lugar.
- Para manter o equilíbrio do veículo ao conduzir, posicione a bagagem igualmente dentro do porta-malas.
- Para melhor economia de combustível, não transporte peso desnecessário.

*: Se equipado



ATENÇÃO

■ **Objetos que não devem ser transportados no porta-malas**

Os seguintes objetos podem causar incêndio se carregados no porta-malas:

- Recipientes contendo gasolina
- Latas de aerossol

■ **Precauções de armazenamento**

Observe as precauções a seguir.

A negligência pode resultar em ferimentos graves ou fatais.

- Sempre acondicionar a carga e a bagagem no compartimento de bagagem.
- No compartimento de bagagem, não empilhe a carga e a bagagem acima da altura dos apoios dos bancos.

Tais itens podem ser arremessados e possivelmente machucar as pessoas no veículo em caso de frenagem repentina ou em um acidente.

- Não colocar carga ou bagagem dentro ou sobre os seguintes locais, pois o item pode ficar embaixo do pedal de freio ou acelerador e fazer com que os pedais não sejam adequadamente pressionados, bloquear a visão do condutor ou atingir o condutor ou passageiros, causando um acidente:
 - Nos pés do condutor
 - No banco dianteiro do passageiro ou nos bancos traseiros (ao empilhar itens)
 - Na cobertura do porta-malas
 - No painel de instrumentos
 - No painel
- Proteger todos os itens no compartimento, pois podem se mover e lesionar alguém em caso de acidente ou frenagem repentina.
- Ao abaixar os bancos traseiros, itens longos não devem ser colocados diretamente atrás dos bancos dianteiros.
- Nunca permita que alguém viaje no porta-malas. Ele não foi projetado para passageiros. Os passageiros devem viajar em seus bancos com seus cintos de segurança fixados da maneira apropriada. Caso contrário, estarão mais suscetíveis a sofrer lesões corporais graves ou fatais em caso de frenagem repentina ou acidente.



ATENÇÃO

■ Carga e distribuição

- Não sobrecarregue seu veículo.
- Não utilize cargas de maneira desigual.

O carregamento inadequado pode causar deterioração da direção ou controle de freio, o que pode causar ferimentos graves ou fatais.

2-5. Informações de direção

Reboque de trailer

A Lexus não recomenda rebocar um trailer com o seu veículo. A Lexus também não recomenda a instalação de um engate de reboque ou o uso de suporte de engate de reboque para cadeira de rodas, patinete, bicicleta, etc. Seu veículo não foi projetado para reboque de trailer ou de veículos com engate para reboque.



Capacidade de reboque: 0 kg

3-1. Uso das luzes internas

Lista de luzes internas...3-1-2

3-2. Uso dos compartimentos de estocagem

Lista de
compartimentos
de estocagem3-2-2

3-3. Outros dispositivos Internos

Para-sóis3-3-2

Espelhos do para-sol.....3-3-3

Relógio3-3-4

Saída de energia3-3-5

Aquecedores de
bancos3-3-6

Tapete do assoalho3-3-8

Dispositivos do
porta-malas3-3-10

Seção 3-1

Uso das luzes internas

- Lista de luzes internas

3-1. Uso das luzes internas

Lista de luzes internas

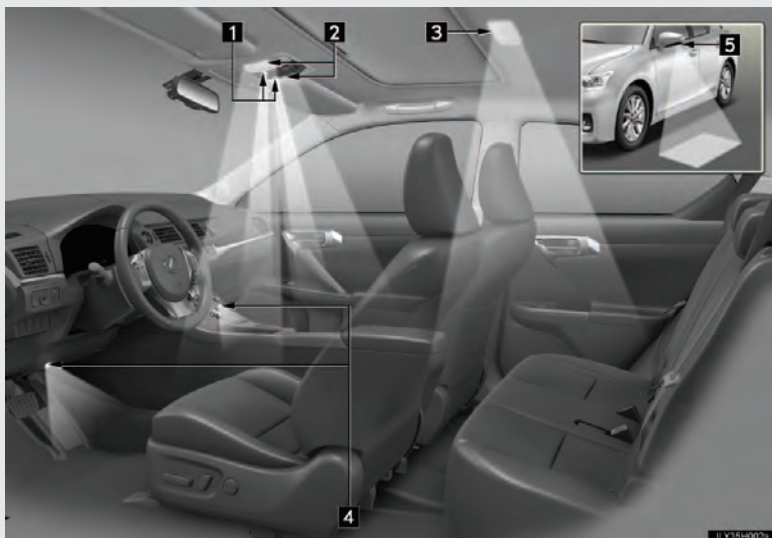

- 1** Luz do porta-copos (quando o interruptor “POWER” estiver no modo ACESSÓRIOS ou LIGADO).
- 2** Luzes de leitura individuais/internas dianteiras (→P. 3-1-3)
- 3** Luzes internas traseiras (→P. 3-1-4)
- 4** Luzes do assoalho
- 5** Luzes externas para os pés

Quando o dial de controle da luz do painel de instrumentos estiver completamente para baixo, a luz do porta-copos e do chão serão desligadas. (→P. 2-2-4)

Interruptor principal de luz de leitura individual/interna



- 1 Apaga as luzes
- 2 Liga a posição "porta"
- 3 Acende as luzes

Luzes de leitura individuais/internas dianteiras



Acende/apaga as luzes

Luz interna traseira

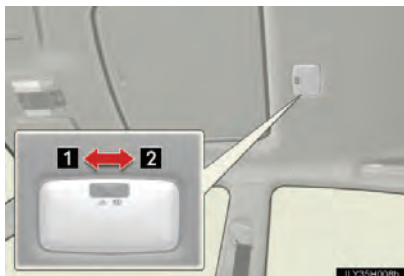

- 1 Acende a luz
- 2 Liga a posição "porta"*

*: Quando o interruptor principal de luz de leitura individual/interior estiver desligado, a luz interna traseira não acenderá mesmo que a porta esteja aberta com as luzes internas na posição "porta".

■ Sistema de entrada iluminada

As luzes acendem/apagam automaticamente de acordo com o modo do interruptor "POWER", a presença da chave eletrônica, se as portas estão travadas/destravadas, e se as portas estão abertas/fechadas.

■ Para evitar a descarga da bateria de 12 volts

Se as luzes internas permanecerem acesas quando a porta não estiver completamente fechada e o interruptor da luz interna (posição "porta" ligada/desligada) estiver ligado, as luzes irão apagar automaticamente depois de 20 minutos.

■ Personalização

As configurações (ex. o tempo transcorrido até que as luzes se apaguem) podem ser alteradas. (Funções personalizáveis →P. 6-2-2)

Seção 3-2

Uso dos compartimentos de estocagem

- Lista de
compartimentos de estocagem

3-2. Uso dos compartimentos de estocagem

Lista de compartimentos de estocagem

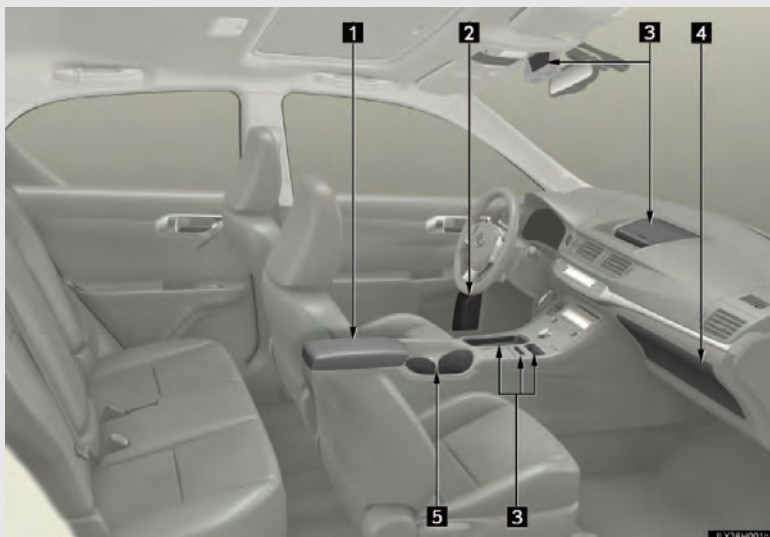

- 1 Caixa do console
- 2 Porta-garrafas
- 3 Consoles auxiliares
- 4 Porta-luvas
- 5 Porta-copos



ATENÇÃO

■ Itens que não devem ser deixados nos espaços de armazenamento

Não deixe óculos, isqueiros ou latas de aerossol, pois quando a temperatura da cabine estiver alta pode ocorrer:

- Deformação dos óculos pelo calor ou rachaduras caso eles entrem em contato com outros itens armazenados.
- Explosão de isqueiros ou latas de aerossol. Se entrarem em contato com outros itens armazenados, o isqueiro pode pegar fogo ou o aerossol pode liberar gás, causando risco de incêndio.

Porta-luvas

O porta-luvas pode ser aberto ao pressionar o botão de travamento e travado e destravado utilizando uma chave mecânica.

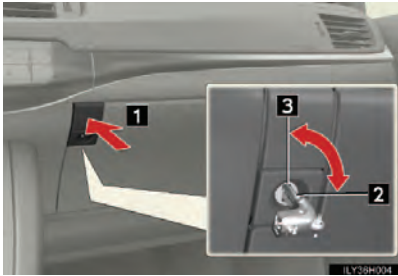

- 1 Abrir
- 2 Travar
- 3 Destruavar

ATENÇÃO

■ Cuidados ao dirigir

Mantenha o porta-luvas fechado. Em caso de acidente, frenagem súbita ou manobra, os objetos nele contido podem ser arremessados e atingir os ocupantes, resultando em ferimentos graves ou fatais.

Caixa do console



Levante a tampa ao pressionar o botão para soltar a trava.

■ Bandeja na caixa do console



A bandeja desliza para frente/trás e pode ser removida.

⚠ ATENÇÃO

■ Cuidados ao dirigir

Mantenha a caixa do console fechada. Em casos de frenagem súbita, um acidente pode ocorrer já que o ocupante pode ser golpeado pela caixa do console aberto ou pelos itens nele contidos.

Porta-copos



■ Divisória do porta-copos



A divisória do porta-copos também pode ser usado para armazenar um copo ou uma lata pequena.



ATENÇÃO

■ Itens inadequados para o porta-copos

Acondicione somente copos ou latas de alumínio no porta-copos.

Outros itens podem ser jogados para fora do suporte em casos de parada súbita ou acidente, causando ferimentos. Se possível, cubra as bebidas quentes para evitar queimaduras.

Porta-garrafas



■ Ao utilizar o porta-garrafas

- Ao armazenar uma garrafa, feche a tampa.
- Dependendo do tamanho ou formato da garrafa, ela pode não ser armazenada.



AVISO

■ Itens que não devem ser colocados no porta-garrafas

Coloque a tampa na garrafa antes de guardá-la. Não coloque garrafas abertas nos porta-garrafas, ou copos de vidro ou papel contendo líquidos. O conteúdo pode derramar e o vidro pode quebrar.

Consoles auxiliares

Tipo A



Pressione a tampa.

Esta caixa é útil para armazenar, temporariamente, óculos escuros e itens pequenos similares.

Tipo B





ATENÇÃO

■ Cuidados ao dirigir (tipo A)

Mantenha os consoles auxiliares fechados quando não estiverem em uso. Em casos de frenagem súbita, um acidente pode ocorrer já que o ocupante pode ser golpeado pelo console auxiliar aberto ou pelos itens nele contidos.

■ Itens inadequados para armazenamento (tipo A)

Não armazene itens pesando mais que 200 g.

Armazenar itens pesados pode fazer o console auxiliar se abrir e os itens contidos podem cair, resultando em um acidente.

Seção 3-3 Outros dispositivos Internos

- Para-sóis
- Espelhos do para-sol
- Relógio
- Saída de energia
- Aquecedores de bancos
- Tapete do assoalho
- Dispositivos do porta-malas

3-3. Outros dispositivos Internos

Para-sóis



- 1** Para ajustar o para-sol na posição frontal, abaixe-o.
- 2** Para ajustar o para-sol na posição lateral, abaixe-o, desprenda-o e gire para a lateral.

3-3. Outros dispositivos Internos

Espelhos do para-sol



Deslize a tampa para abrí-lo.

A luz se acende quando a tampa é aberta.



AVISO

■ **Para evitar a descarga da bateria de 12 volts**

Não deixe as luzes do espelho de cortesia acesas por períodos prolongados enquanto o sistema híbrido estiver desligado.

3-3. Outros dispositivos Internos

Relógio

Veículos com sistema multimídia

Consultar o “Manual do Proprietário Para o Sistema Multimídia”.



- 1 Ajusta as horas.
- 2 Ajusta os minutos.
- 3 Arredonda para a hora mais próxima.*

*: ex. 1:00 a 1:29→1:00

1:30 a 1:59→2:00

■ O relógio é exibido quando

O interruptor “POWER” estiver no modo ACESSÓRIOS ou LIGADO.

3-3. Outros dispositivos Internos

Saída de energia

A saída de energia pode ser utilizada para acessórios de 12 V que operem com menos de 10 A.

Console central

PASSO 1



Pressione e abra a tampa.

PASSO 2

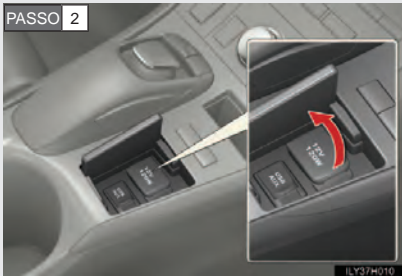

Abra a tampa.

3-3. Outros dispositivos Internos

Aquecedores de bancos*

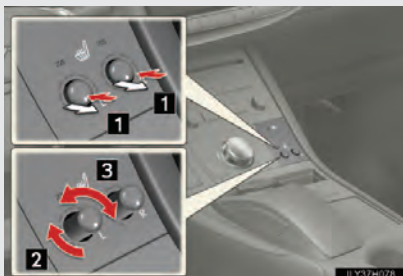

- 1** Solta o interruptor
- 2** Liga o aquecedor de banco
A luz do indicador se acende.
- 3** Ajusta a temperatura do banco
Quanto mais você girar o interruptor no sentido horário, mais quente o banco ficará.

■ Os aquecedores de bancos podem ser usados quando

O interruptor "POWER" estiver no modo LIGADO.

■ Quando não estiver em uso

Gire o interruptor completamente em sentido anti-horário. A luz do indicador irá apagar.

Pressione o interruptor na posição rebaixada.

*: Se equipado

**ATENÇÃO****■ Queimaduras**

- Tenha cuidado quando as seguintes pessoas sentarem em um banco com aquecedor ligado, para evitar possíveis queimaduras:
 - Bebês, crianças pequenas, idosos, pessoas doentes ou com deficiência
 - Pessoas de pele sensível
 - Pessoas com fadiga
 - Pessoas que tomaram álcool ou usaram medicamentos que induzem o sono (calmantes, remédios para resfriado, etc.)
- Não cubra o banco ao usar o aquecedor de bancos.
Utilizar o aquecedor de bancos com um cobertor ou almofada pode aumentar a temperatura do banco e causar superaquecimento.
- Não utilize o aquecedor de bancos mais do que o necessário. A negligência poderá causar queimaduras de primeiro grau ou superaquecimento.

**AVISO****■ Para evitar danos graves ao aquecedor de bancos**

Não coloque objetos pesados que tenham uma superfície irregular, e não fixe objetos pontiagudos (agulhas, pregos, etc) no banco.

■ Para evitar a descarga da bateria de 12 volts

Desligue os aquecedores de bancos quando o sistema híbrido estiver desligado.

Tapete do assoalho

Para evitar a possibilidade de interferência entre o tapete e os pedais de direção o conjunto de tapetes genuínos Lexus possui um sistema de fixação com presilhas para o tapete do motorista.

Utilize somente tapetes genuínos Lexus projetados especificamente para o seu veículo.

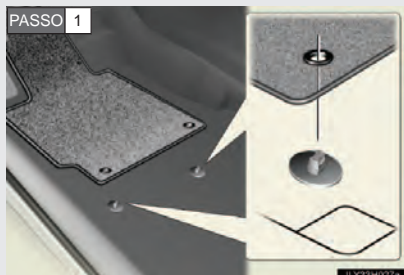

Insira os ganchos de retenção (clipes) nos ilhós do tapete.

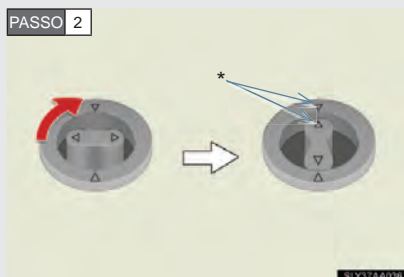

Gire a trava superior de cada presilha (clipes) para fixar os tapetes.

*: Sempre alinhe as marcas Δ.

O formato dos ganchos de retenção (clipes) pode ser diferente do demonstrado na imagem.

⚠ ATENÇÃO

Observe as precauções a seguir.

A negligência resultará no deslizamento do tapete do assoalho do motorista, possivelmente interferindo no movimento dos pedais durante a condução. Isto poderá resultar em alta velocidade inesperada ou dificultar a frenagem do veículo, ocasionando acidentes graves ou fatais.

■ Ao instalar o tapete do assoalho do motorista

- Não utilize tapetes do assoalho projetados para outros modelos ou modelos de anos diferentes, mesmo que sejam tapetes do assoalho genuínos Lexus.
- Utilize somente tapetes do assoalho projetados para o banco do motorista.
- Sempre instale o tapete do assoalho firmemente utilizando os ganchos de retenção (clipes) fornecidos.
- Não utilize dois ou mais tapetes do assoalho um sobre o outro.
- Não coloque o tapete do assoalho com o lado inferior para cima ou com o lado superior para baixo.

■ Antes de dirigir



- Verifique se o tapete está fixado de forma segura no lugar correto com todos os ganchos de retenção fornecidos (clipes). Tenha cuidado especial na execução dessa inspeção após limpar o assoalho.
- Com o sistema híbrido desligado e a posição da marcha em P, pressione cada pedal até o assoalho, para ter certeza de que não há interferência do tapete do assoalho sobre eles.

3-3. Outros dispositivos Internos

Dispositivos do porta-malas

■ Ganchos de carga



Levante o gancho para usar.

Os ganchos de carga são fornecidos para segurar itens soltos.

■ Suporte do kit de primeiros socorros (se equipado)



Prenda o equipamento de primeiros socorros.

1 Para soltar

2 Para apertar

■ Consoles auxiliares

Central



Levante a caixa auxiliar central.

Lado direito



Levante a caixa auxiliar lateral direita.

Lado esquerdo (se equipado)



Levante a caixa auxiliar lateral esquerda.

■ Cobertura do porta-malas (se equipado)



Puxe a cobertura do porta-malas e prenda-a com os suportes do gancho.

Remover a cobertura do porta-malas



Retraia a tampa e solte ambos os lados, depois a levante.

Guardar a cobertura do porta-malas

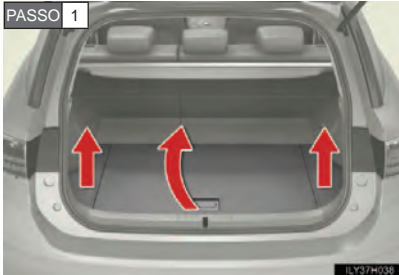

Remova as caixas auxiliares laterais e abra o console auxiliar central.



Ajuste a tampa de forma que o selo de identificação fique virado para cima.

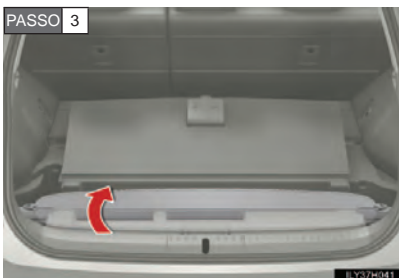

Dobre a borda traseira da tampa, substitua as placas da caixa auxiliar lateral e feche o console auxiliar central.



ATENÇÃO

■ Quando os ganchos de carga não estiverem sendo usados

Para evitar ferimentos, sempre retorne os ganchos de carga à suas posições de recolhimento.

■ Caixa auxiliar

Se as caixas auxiliares forem removidas, coloque-as em sua posição original antes de dirigir. Em casos de frenagem súbita, um acidente pode ocorrer já que o ocupante pode ser golpeado pelas caixas auxiliares ou pelos itens contidos no console auxiliar.

■ Cuidado com a cobertura do porta-malas

Não permita que crianças subam na cobertura do porta-malas. Subir na cobertura do porta-malas pode causar danos, possivelmente resultando em ferimentos graves ou fatais à criança.

4-1. Manutenção e cuidados

Limpar e proteger a parte exterior do veículo.....4-1-2

Limpar e proteger o interior do veículo.....4-1-7

4-2. Manutenção

Requisitos de manutenção4-2-2

Manutenção programada.....4-2-6

4-3. Manutenção que você mesmo poderá realizar

Cuidados com a manutenção que você mesmo poderá realizar4-3-2

Capô.....4-3-6

Posicionar um macaco hidráulico4-3-8

Compartimento do motor.....4-3-10

Bateria de 12 volts.....4-3-24

Pneus4-3-31

Pressão de inflagem dos pneus...4-3-35

Rodas.....4-3-37

Filtro do ar-condicionado4-3-39

Bateria da chave eletrônica4-3-43

Verificar e substituir fusíveis4-3-48

Lâmpadas.....4-3-61

Seção 4-1 Manutenção e cuidados

- Limpar e proteger a parte exterior do veículo
- Limpar e proteger o interior do veículo

Limpar e proteger a parte exterior do veículo

Execute os seguintes procedimentos para proteger o veículo e mantê-lo em excelente condição:

- Começando de cima até em baixo, jogue água abundante na carroceria, no para-lamas e na extremidade inferior do veículo para remover qualquer sujeira e poeira.
- Lave a carroceria do veículo utilizando uma esponja ou um pano macio, como camurça.
- Para marcas difíceis de remover, utilize um sabão próprio para lavar veículos e enxágue completamente com água.
- Enxugue toda água.
- Encere o veículo quando o revestimento à prova de água estiver deteriorado.

Se a água não formar gotas em uma superfície limpa, aplique a cera quando a carroceria do veículo estiver fria.

■ Lavadores automáticos

- Retraia os retrovisores e remova a antena antes de lavar o veículo. Comece lavando a partir da frente do veículo. Assegure-se de reinstalar a antena e de estender os espelhos antes de dirigir.
- As escovas utilizadas em lavadores automáticos podem arranhar a superfície do seu veículo e danificar sua pintura.
- A antena de teto e o aerofólio traseiro podem não ser laváveis em alguns lavadores automáticos. Pode existir também um grande risco de danos ao veículo.

■ Lavadores de alta pressão

- Não deixe que os bicos do lavador se aproximem muito dos vidros.
- Antes de utilizar o lavador, verifique se a porta da tampa do tanque de combustível em seu veículo está corretamente fechada.

■ Ao utilizar um lavador

Se a maçaneta da porta estiver molhada enquanto a chave eletrônica estiver dentro do alcance efetivo, a porta pode travar e destravar repetidamente. Deixe a chave a uma distância de 2 m ou mais do veículo quando ele estiver em processo de lavagem.

■ Rodas de alumínio

- Remova qualquer sujeira imediatamente utilizando detergente neutro. Não utilize escovas de cerdas duras ou produtos de limpeza abrasivos. Não utilize produtos químicos de limpeza fortes ou agressivos. Use o mesmo detergente neutro e cera utilizados na pintura.
- Não use detergentes nas rodas enquanto estiverem quentes, por exemplo, depois de dirigir por uma longa distância em dias quentes.
- Remova o detergente da roda imediatamente.

■ Para-choque

Não esfregue com produtos de limpeza abrasivos.

■ Revestimento repelente de água dos vidros dianteiros

- Os seguintes cuidados podem estender a eficácia do revestimento repelente de água.
 - Remova qualquer sujeira do vidro dianteiro regularmente.
 - Não deixe que poeira e sujeira se acumulem no vidro dianteiro por um longo período. Limpe os vidros com um pano macio e úmido sempre que possível.
 - Ao limpar os vidros não use cera ou limpadores de vidros que contenham abrasivos.
 - Não utilize objetos metálicos para remover o acúmulo de condensação.
- Quando o repelente de água se tornar ineficiente, o revestimento pode ser arrumado. Entre em contato com sua Concessionária Autorizada Lexus.

■ Espelho retrovisor externo com revestimento hidrofílico (se equipado)

Tome as precauções a seguir para manter as propriedades hidrofílicas dos espelhos:

- Limpe os espelhos utilizando um shampoo para veículos ou limpador de vidros que não contenha silicone ou componente abrasivo, e enxágue abundantemente com água.
- Deixe os espelhos expostos diretamente à luz do sol de 1 a 2 dias.

ATENÇÃO

■ Ao lavar o veículo

Não jogue água no interior do compartimento do motor. A negligência pode causar um incêndio nos componentes elétricos, etc.

■ Ao limpar o para-brisas (veículos com limpadores de para-brisas sensíveis à chuva)



Desligue o limpador de para-brisas.

Se o interruptor do para-brisas estiver em “AUTO”, os limpadores podem acionar inesperadamente nas seguintes situações, podendo prender as mãos dos usuários ou resultar em outros ferimentos graves e causar danos à palheta do limpador.

- Quando a parte superior do para-brisas, onde o sensor de chuva está localizado, for tocada pela mão
- Quando um pedaço de pano molhado ou algo similar for mantido perto do sensor de chuva
- Se algo bater contra o para-brisas
- Se você tocar diretamente ou algo bater no sensor de chuva

■ Precauções quanto ao tubo do escapamento

Os gases de escape fazem com que o tubo do escapamento fique muito quente.

Ao lavar o veículo, tome cuidado para não tocar o tubo do escapamento até que tenha resfriado o suficiente, pois tocá-lo poderá causar queimaduras.

**AVISO****■ Para evitar a deterioração da pintura e a corrosão da carroceria e componentes (rodas de alumínio, etc.)**

- Lave o veículo imediatamente nos seguintes casos:
 - Depois de dirigir próximo ao litoral
 - Se notar piche ou seiva de plantas na superfície da pintura
 - Insetos mortos, excrementos de insetos ou excrementos de pássaros na superfície da pintura
 - Depois de dirigir em área contaminada com fuligem, fumaça oleosa, pó de ferro ou substâncias químicas
 - Se o veículo ficar totalmente sujo com pó ou lama
 - Se líquidos como benzeno e gasolina forem derramados na superfície da pintura
- Se a pintura estiver lascada ou arranhada, conserte imediatamente.
- Para evitar a corrosão das rodas remova qualquer sujeira e armazene-as em local com pouca umidade.

■ Limpar as luzes externas

- Lave cuidadosamente. Não use substâncias orgânicas ou esfregue com cerdas duras. Isto pode danificar a superfície das luzes.
- Não aplique cera na superfície das luzes.
A cera pode causar danos às lentes.



AVISO

■ Precauções para instalação e remoção da antena

- Antes de dirigir, assegure-se que a antena está instalada.
- Quando a antena for removida, tal como antes de entrar com o veículo em um lava-jato automático, certifique-se de armazenar em local adequado para não perdê-la. Antes de dirigir, certifique-se também de reinstalar a antena em sua posição original.

■ Para evitar danos às hastes do limpador do para-brisas

Ao levantar os braços dos limpadores afastando-os do para-brisas, levante primeiro o braço do limpador do lado do motorista, e repita do lado do passageiro. Ao retornar os limpadores para a sua posição original, inicie com o lado do passageiro.

■ Ao utilizar um lava-jato automático (veículos com limpadores de para-brisas sensíveis à chuva)

Desligue o limpador de para-brisas.

Se o interruptor do limpador estiver em "AUTO", os limpadores podem ser acionados e as palhetas do limpador podem ser danificadas.

Limpar e proteger o interior do veículo

Os seguintes procedimentos irão ajudar a proteger o interior do veículo e a mantê-lo em excelentes condições:

■ Proteger o interior do veículo

Remova a sujeira e o pó usando um aspirador. Limpe superfícies sujas com um pano umedecido com água morna.

■ Limpar as áreas de couro

- Remova a sujeira e o pó usando um aspirador.
- Limpe qualquer sujeira e pó em excesso com um pano macio umedecido com detergente diluído.

Use uma solução de água diluída de aproximadamente 5% de detergente neutro.

- Torça qualquer excesso de água do pano e enxágue completamente todos os vestígios do detergente.
- Enxugue a superfície com um pano seco e macio para remover qualquer umidade restante. Permita que o couro seque em uma área à sombra e ventilada.

■ Limpar as áreas de couro sintético

- Remova a poeira usando um aspirador.
- Aplique uma solução de sabão neutro ao couro sintético usando uma esponja ou pano macio.
- Permita que a solução seja absorvida por alguns minutos. Remova a sujeira e enxugue a solução com um pano limpo e úmido.

■ Cuidados com as áreas de couro

A Lexus recomenda a limpeza do interior do veículo pelo menos duas vezes ao ano para manter a qualidade do interior do veículo.

■ Lavar os carpetes

Há vários limpadores do tipo espuma disponíveis. Use uma esponja ou escova para aplicar a espuma. Esfregue em círculos sobrepostos. Não use água. Enxugue superfícies sujas e deixe-as secas. Excelentes resultados são obtidos ao manter o tapete o mais seco possível.

■ Cintos de segurança

Limpe com sabão neutro e água morna utilizando um pano ou esponja. Verifique os cintos periodicamente procurando também por esgarçamento excessivo, partes desfiadas ou cortes.



ATENÇÃO

■ Água no veículo

- Não borrife ou derrame líquidos no veículo, como no chão, na ventilação da bateria híbrida (bateria de tração) e no compartimento do porta-malas.

A negligência pode causar impropriedade ou incêndio na bateria híbrida (bateria de tração), componentes elétricos, etc.

- Não molhe qualquer um dos componentes SRS ou instalação elétrica no interior do veículo. (→P. 1-8-7)

Uma impropriedade elétrica pode causar o não acionamento do airbag, resultando em ferimentos graves ou fatais.

■ Limpar o interior (especialmente o painel de instrumentos)

Não use cera para polimento ou cera para limpeza. O painel de instrumentos pode refletir no para-brisas, obstruindo a visão do motorista e causando um acidente, resultando em ferimentos graves ou fatais.

**AVISO****■ Detergentes de limpeza**

- Não use os seguintes tipos de detergente, pois podem descolorir o interior do veículo ou causar riscos ou danos às superfícies pintadas:
 - Partes que não sejam o banco: Substâncias orgânicas como benzeno ou gasolina, soluções alcalinas ou ácidas, tinturas e alvejantes
 - Bancos: Soluções alcalinas ou ácidas, como thinner, benzeno e álcool
- Não use cera para polimento ou cera para limpeza. O painel de instrumentos ou outra parte interior com superfície pintada podem ser danificados.

■ Evitar danos às superfícies de couro

Tome as precauções a seguir para evitar danos e deterioração às superfícies de couro:

- Remova qualquer pó ou sujeira das superfícies de couro imediatamente.
- Não exponha o veículo à luz solar direta por longos períodos. Estacione o veículo na sombra, especialmente durante o verão.
- Não coloque itens feitos de vinil, plástico ou contendo cera no estofamento, pois eles podem aderir à superfície de couro se o interior do veículo aquecer muito.

■ Água no assoalho

Não lave o assoalho do veículo com água.

Sistemas do veículo como o sistema de áudio podem ser danificados se água entrar em contato com componentes elétricos, como o sistema de áudio acima ou abaixo do assoalho do veículo. A água também pode causar a oxidação da carroceria.

■ Limpar o interior do vidro traseiro

- Não use limpadores de vidros para limpar o vidro traseiro, pois isto pode causar danos aos fios aquecedores do desembaçador do vidro traseiro ou antena. Use um pano úmido com água morna para limpar suavemente o vidro. Enxugue o vidro em curso paralelo aos fios aquecedores ou a antena.
- Cuidado para não arranhar ou danificar os fios aquecedores ou a antena.

Seção 4-2 Manutenção

- Requisitos de manutenção
- Manutenção programada

Requisitos de manutenção

Para garantir a segurança e a condução econômica, a marca Lexus recomenda a manutenção a seguir:

■ Manutenção programada

- Deverá ser executada em intervalos específicos conforme o plano de manutenção. O intervalo de serviço para manutenção programada é determinado conforme o valor do hodômetro ou intervalo de tempo, o que ocorrer primeiro, indicado no programa. O serviço de manutenção após o último período deverá ser executado nos mesmos intervalos.

- 1ª Revisão (10.000 km ou 12 meses) com mão-de-obra gratuita

Você obterá o serviço de 1ª revisão com mão-de-obra gratuita, em qualquer Concessionária Autorizada Lexus localizada no território brasileiro, apresentando obrigatoriamente o Livrete de Garantia. Esta revisão deverá ser realizada de acordo com o plano de manutenção descrito no Manual do Proprietário.

Tolerância para realização das revisões programadas:

Se a revisão é realizada pelo valor do hodômetro: ± 1.000 km: A primeira revisão deverá ser realizada entre 9.000 e 11.000 km, a 2ª revisão deverá ser realizada entre 19.000 e 21.000km e assim sucessivamente.

Se a revisão é realizada pelo tempo: ± 01 mês: A primeira revisão deverá ser realizada entre 11 e 13 meses, a segunda revisão deverá ser realizada entre 11 e 13 meses após a primeira revisão e assim sucessivamente.



AVISO

- A gratuidade refere-se somente a mão-de-obra necessária para a execução da 1ª Revisão. O custo de itens de manutenção regular, como: lubrificantes, líquidos e filtros serão de responsabilidade do proprietário do veículo.
- A gratuidade da mão-de-obra de serviços está vinculada ao cumprimento do limite informado anteriormente, ou seja, 9.000 km a 11.000 km ou 11 a 13 meses a partir da data de venda. Caso o veículo não se enquadre nesta condição, o custo de mão-de-obra, também será de responsabilidade do proprietário ou responsável pelo veículo.

OBS.: O custo de mão-de-obra das demais revisões constantes no plano de manutenção não são gratuitas.

- Onde providenciar o serviço?

É recomendável levar o seu veículo à Concessionária Autorizada Lexus para serviço.

Os técnicos Lexus são especialistas bem treinados. A eles são enviadas as informações de serviço mais atualizadas através de boletins técnicos, dicas de serviço e programas de treinamento interno na concessionária. Eles aprendem a trabalhar na Lexus antes de trabalhar no seu veículo.

Esta não parece ser a melhor forma?

A Concessionária Autorizada Lexus investiu muito em ferramentas especiais e equipamentos de serviço Lexus. Isto permite um trabalho melhor e menos dispendioso.

O departamento de serviço da Concessionária Autorizada Lexus irá executar toda manutenção programada no seu veículo de forma confiável e econômica.

Mangueiras de borracha (para o sistema de arrefecimento e aquecedor, sistema de freio e sistema de combustível) deverão ser inspecionadas por um técnico qualificado conforme o plano de manutenção Lexus.

Estes são itens de manutenção especialmente importantes. Substitua imediatamente as mangueiras deterioradas ou danificadas. Observe que as mangueiras de borracha irão deteriorar com o tempo, resultando em condições de dilatação, esfolamentos ou trincas.

- **Manutenção que você mesmo poderá fazer**

Que itens de manutenção você poderá fazer?

Você poderá executar muitos itens de manutenção facilmente se tiver alguma habilidade mecânica e algumas ferramentas automotivas básicas.

Esta seção apresenta instruções simples sobre como executar estas operações.

Note, entretanto, que algumas tarefas de manutenção exigem ferramentas e qualificações especiais. Estas operações serão executadas melhor por técnicos qualificados. Mesmo que você seja um mecânico experiente, recomendamos que os reparos e a manutenção sejam executadas em uma Concessionária Autorizada Lexus que manterá o registro da manutenção de seu Lexus. Este registro poderá ser útil se você solicitar algum Serviço em Garantia.

■ Seu veículo precisa de reparos?

Esteja atento a alterações de desempenho, ruídos e alterações visuais que evidenciem a necessidade de serviço. Algumas indicações importantes são:

- Impropriedades, engasgos, batidas leves no motor.
- Perda considerável de potência.
- Ruídos estranhos no motor.
- Vazamentos sob o veículo (Entretanto, o gotejamento no ar condicionado é normal).
- Alterações nos ruídos do sistema de escapamento (Isto pode indicar um vazamento perigoso de monóxido de carbono. Dirija com os vidros abertos e verifique o sistema de escapamento imediatamente).
- Pneus baixos, rangido excessivo dos pneus ao manobrar em curvas, desgaste irregular.
- O veículo puxa para um lado em pista plana durante a condução em linha reta.
- Ruídos estranhos relacionados ao movimento da suspensão.
- Perda da eficiência dos freios, os pedais do freio “esponjosos”, o pedal quase toca no assoalho, ou o veículo puxa para um lado ao ser freado.
- Temperatura do fluido de arrefecimento do motor está constantemente acima do normal.

Se você observar alguma dessas alterações, leve o veículo a uma Concessionária Autoriza Lexus o mais rápido possível. Seu veículo necessitará de ajustes ou reparos.

**ATENÇÃO****■ Se a manutenção do seu veículo não for executada corretamente**

Poderão ocorrer severos danos ao veículo além de possíveis acidentes graves ou fatais.

■ Advertência ao manusear a bateria

Os pólos, terminais e acessórios relacionados à bateria contém chumbo e compostos de chumbo que são conhecidos por causar danos cerebrais. Lave as mãos após manusear estes componentes. (→P. 4-3-24)

Faça a manutenção pelo cronograma como descrito abaixo:

Exigências do cronograma de manutenção

Seu veículo precisa ser revisado de acordo com o cronograma de manutenção normal. (Consultar “Cronograma de manutenção”)



Se você utiliza seu veículo particularmente sob uma ou mais das condições operacionais especiais abaixo, alguns dos itens do cronograma de manutenção precisam ser revisados mais frequentemente. (Consultar “Plano de manutenção adicional”)

A .Condição da Via

1. Direção em vias irregulares ou lamacentas.
2. Condução em vias empoeiradas

B .Condição de direção

1. Utilizando um bagageiro de teto ou trailer
2. Trajetos curtos e repetidos, com percurso inferior a 8km e temperatura externa abaixo do ponto de congelamento (a temperatura do motor não atingirá a temperatura normal)
3. Utilização extensiva do ponto morto e/ou direção em velocidade baixa por grandes distâncias, como em carros de polícia, taxis e serviços porta a porta
4. Direção em alta velocidade contínua (80% ou mais da velocidade máxima do veículo) por mais de 2 horas

Calendário de manutenção

Operações de manutenção:

I = Inspecionar e consertar ou substituir conforme necessário;

S = Substituir, trocar ou lubrificar;

L = Limpar;

INTERVALO DE SERVIÇO (PARA REFERÊNCIA)	LEITURA DO HODÔMETRO OU TEMPO*								
	x1000 km	10	20	30	40	50	60	70	80
(Leitura do hodômetro ou meses, o que vier primeiro.)		10	20	30	40	50	60	70	80
	Meses	12	24	36	48	60	72	84	96
COMPONENTES BÁSICOS DO MOTOR									
1	Óleo do motor <<Consultar nota 1.>>	S	S	S	S	S	S	S	S
2	Filtro de óleo do motor	S	S	S	S	S	S	S	S
3	Sistema de resfriamento e aquecimento <<Consultar notas 2 e 3.>>		I		I		I		I
4	Fluido de arrefecimento do motor <<Consultar notas 4, 5 e 6.>>				I				I
5	Fluido de arrefecimento da unidade de controle de potência <<Consultar notas 4, 5 e 7.>>				I				I

*: O que ocorrer primeiro

Operações de manutenção:

I = Inspecionar e consertar ou substituir conforme necessário;

S = Substituir, trocar ou lubrificar;

L = Limpar;

INTERVALO DE SERVIÇO (PARA REFERÊNCIA)		LEITURA DO HODÔMETRO OU TEMPO*							
(Leitura do hodômetro ou meses, o que vier primeiro.)	x1000 km	10	20	30	40	50	60	70	80
	Meses	12	24	36	48	60	72	84	96
COMPONENTES BÁSICOS DO MOTOR									
6	Tubos do escapamento e coxins	I	I	I	I	I	I	I	I
SISTEMA DE IGNIÇÃO									
7	Velas de ignição	Substituir a cada 100.000 km ou 120 meses							
8	Bateria	I	I	I	I	I	I	I	I
SISTEMAS DE CONTROLE DE COMBUSTÍVEL E DE EMISSÕES									
9	Filtro de combustível <<Consultar nota 8.>>						S		
10	Filtro do limpador de ar		I		S		I		S
11	Tampa do tanque de combustível, linhas de combustível, conexões e válvulas de controle de vapores de combustível <<Consultar nota 2.>>		I		I		I		I
12	Cânister de carvão		I		I		I		I

*: O que ocorrer primeiro

Operações de manutenção:

I = Inspecionar e consertar ou substituir conforme necessário;

S = Substituir, trocar ou lubrificar;

L = Limpar;

INTERVALO DE SERVIÇO (PARA REFERÊNCIA)		LEITURA DO HODÔMETRO OU TEMPO*							
(Leitura do hodômetro ou meses, o que vier primeiro.)	x1000 km	10	20	30	40	50	60	70	80
	Meses	12	24	36	48	60	72	84	96
CHASSI E CARROCERIA									
13	Pedal de freio e freio de estacionamento	I	I	I	I	I	I	I	I
14	Pastilhas e discos de freio	I	I	I	I	I	I	I	I
15	Fluido de freio	Inspeccionar a cada 10.000km ou 12 meses Substituir a cada 40.000km ou 24 meses							
16	Tubos e mangueiras de freio	I	I	I	I	I	I	I	I
17	Volante, articulação e caixa de câmbio	I	I	I	I	I	I	I	I
18	Coífas do eixo de tração		I		I		I		I
19	Juntas esféricas da suspensão e guarda-pó	I	I	I	I	I	I	I	I

*: O que ocorrer primeiro

Operações de manutenção:

I = Inspecionar e consertar ou substituir conforme necessário;

S = Substituir, trocar ou lubrificar;

L = Limpar;

INTERVALO DE SERVIÇO (PARA REFERÊNCIA)		LEITURA DO HODÔMETRO OU TEMPO*							
(Leitura do hodômetro ou meses, o que vier primeiro.)	x1000 km	10	20	30	40	50	60	70	80
	Meses	12	24	36	48	60	72	84	96
CHASSI E CARROCERIA									
20	Fluido de transmissão (inclusive diferencial dianteiro)		I		I		I		I
21	Suspensão dianteira e traseira	I	I	I	I	I	I	I	I
22	Pneus e pressão de inflagem	I	I	I	I	I	I	I	I
23	Todos os faróis, buzina, limpadores e lavador do para-brisas	I	I	I	I	I	I	I	I
24	Filtro do ar-condicionado	L	L	S	L	L	S	L	L
AR-CONDICIONADO/ FLUIDO ARREFECEDOR			I		I		I		I

*: O que ocorrer primeiro

NOTA:

1. API SL, SM ou SN ou ILSAC
2. Após 80.000 km ou 96 meses, inspecionar a cada 10.000 km ou 12 meses.
3. Verifique se radiador e condensador não estão bloqueados por folhas, sujeira ou insetos e limpe-os se necessário, e verifique na conexão das mangueiras a condição da instalação, corrosão etc.
4. Use somente o “Toyota Super Long Life Coolant”. (O fluido de arrefecimento com tecnologia de ácido orgânico híbrido de longa vida é uma combinação de poucos fosfatos e ácidos orgânicos.)
5. Não é necessário inspecionar o nível de “Toyota Super Long Life Coolant” ao trocá-lo.
6. Trocar após 160.000 km ou 192 meses e depois a cada 80.000 km ou 96 meses
7. Trocar após 240.000 km ou 288 meses e depois a cada 80.000 km ou 96 meses
8. Inclusive o filtro no tanque de combustível.

Plano de manutenção adicional

Consulte a tabela abaixo para o cronograma de manutenção prevista para itens que precisam de manutenção com mais frequência específica ao tipo de condição severa. (Para um resumo, consulte “Exigências do cronograma de manutenção”.)

A-1: Direção em vias irregulares ou lamacentas.	
<input type="checkbox"/> Inspeção dos discos e pastilhas de freio	A cada 2.500 km ou 3 meses
<input type="checkbox"/> Inspeção das mangueiras e tubos de freio	A cada 5.000 km ou 6 meses
<input type="checkbox"/> Inspeção do volante, articulação e caixa de câmbio	A cada 2.500 km ou 3 meses
<input type="checkbox"/> Inspeção das juntas homocinéticas	A cada 10.000 km ou 12 meses
<input type="checkbox"/> Inspeção das juntas esféricas da suspensão e da capa protetora	A cada 5.000 km ou 6 meses
<input type="checkbox"/> Inspeção das suspensões dianteira e traseira	A cada 5.000 km ou 6 meses
<input type="checkbox"/> Inspeção de parafusos e porcas no chassi e na carroceria <<Consultar a nota.>>	A cada 5.000 km ou 6 meses

A-2 Condução em vias empoeiradas	
<input type="checkbox"/> Troca do óleo do motor	A cada 5.000 km ou 6 meses
<input type="checkbox"/> Troca do filtro de óleo do motor	A cada 5.000 km ou 6 meses
<input type="checkbox"/> Inspeção ou troca do filtro do limpador de ar	I: A cada 2500 km ou 3 meses S: A cada 40.000 km ou 48 meses
<input type="checkbox"/> Inspeção dos discos e pastilhas de freio	A cada 2.500 km ou 3 meses
<input type="checkbox"/> Limpeza ou troca do filtro do ar-condicionado	L:A cada 5.000 km ou 6 meses S: A cada 15.000 km ou 18 meses

B-1 Utilizando um bagageiro de teto ou trailer	
<input type="checkbox"/> Troca do óleo do motor	A cada 5.000 km ou 6 meses
<input type="checkbox"/> Troca do filtro de óleo do motor	A cada 5.000 km ou 6 meses
<input type="checkbox"/> Inspeção dos discos e pastilhas de freio	A cada 2.500 km ou 3 meses
<input type="checkbox"/> Inspeção ou troca do fluido de transmissão (incluindo diferencial dianteiro)	I: A cada 20.000 km ou 24 meses S: A cada 40.000 km ou 48 meses
<input type="checkbox"/> Inspeção das suspensões dianteira e traseira	A cada 5.000 km ou 6 meses
<input type="checkbox"/> Inspeção dos parafusos e porcas no chassi e na carroceria <<Consultar nota.>>	A cada 5.000 km ou 6 meses

B-2 Repetidas viagens curtas de menos de 8 km e temperatura externa abaixo do ponto de congelamento	
<input type="checkbox"/> Troca do óleo do motor	A cada 5.000 km ou 6 meses
<input type="checkbox"/> Troca do filtro de óleo do motor	A cada 5.000 km ou 6 meses
B-3 Utilização extensiva do ponto morto e/ou direção em velocidade baixa por grandes distâncias, como em carros de polícia, taxis e serviços porta a porta	
<input type="checkbox"/> Troca do óleo do motor	A cada 5.000 km ou 6 meses
<input type="checkbox"/> Troca do filtro de óleo do motor	A cada 5.000 km ou 6 meses
<input type="checkbox"/> Inspeção dos discos e pastilhas de freio	A cada 2.500 km ou 3 meses
B-4 Direção em alta velocidade contínua (80% ou mais da velocidade máxima do veículo) por mais de 2 horas	
<input type="checkbox"/> Inspeção ou troca do fluido de transmissão (incluindo diferencial dianteiro)	I: A cada 20.000 km ou 24 meses S: A cada 40.000 km ou 48 meses

NOTA:

Para parafusos de montagem dos bancos, e parafusos de retenção dos elementos da suspensão dianteira e traseira

Seção 4-3

Manutenção que você mesmo poderá realizar

- Cuidados com a manutenção que você mesmo poderá realizar
- Capô
- Posicionar um macaco hidráulico
- Compartimento do motor
- Bateria de 12 volts
- Pneus
- Pressão de inflagem dos pneus
- Rodas
- Filtro do ar-condicionado
- Bateria da chave eletrônica
- Verificar e substituir fusíveis
- Lâmpadas

4-3. Manutenção que você mesmo poderá realizar

Cuidados com a manutenção que você mesmo poderá realizar

Se a manutenção for realizada por você próprio, observe os procedimentos corretos detalhados nestas seções.

Itens	Peças e ferramentas
Condições da bateria de 12 volts (→P. 4-3-24)	<ul style="list-style-type: none">• Graxa• Chave convencional (para parafusos de terminal à mola)
Motor/nível do fluido de arrefecimento da unidade de controle de energia (→P. 4-3-17)	<ul style="list-style-type: none">• “Toyota Super Long Life Coolant”.• Funil (usado apenas para adicionar o fluido de arrefecimento)

Itens	Peças e ferramentas
Nível de óleo do motor (→P. 4-3-12)	<ul style="list-style-type: none"> • “Óleo de Motor Genuíno Toyota” • Pano ou toalha de papel • Funil (usado apenas para adicionar óleo de motor)
Fusíveis (→P. 4-3-48)	<ul style="list-style-type: none"> • Fusível com a mesma classificação de amperagem da original)
Lâmpadas (→P. 4-3-61)	<ul style="list-style-type: none"> • Lâmpada com o mesmo número e classificação de potência do original • Chave Phillips • Chave de fenda • Chave inglesa
Radiador e condensador (→P.4-3-20)	—
Pressão de inflagem dos pneus (→P. 4-3-35)	<ul style="list-style-type: none"> • Indicador de inflagem de pneus • Fonte de ar comprimido
Fluido do lavador (→P. 4-3-21)	<ul style="list-style-type: none"> • Limpa Para-brisas Toyota • Funil (Usado apenas para adicionar o Limpa Para-brisas Toyota)



ATENÇÃO

O compartimento do motor contém muitos mecanismos e fluidos que podem se mover repentinamente, esquentar, ou tornar-se energizados eletricamente. Para evitar ferimentos graves ou fatais, tome as precauções a seguir.

■ Ao trabalhar no compartimento de motor

- Assegure-se de que o indicador no interruptor “POWER” e o indicador “READY” estejam desligados.
- Mantenha as mãos, roupas e ferramentas longe da ventoinha em movimento e da correia do motor.
- Tenha cuidado para não tocar o motor, a unidade de controle de energia, o radiador, o coletor de escape etc, logo após ter dirigido, pois podem estar quentes. Óleo e outros fluidos também poderão estar quentes.
- Não deixe nenhum material inflamável no compartimento do motor que possa queimar com facilidade, como papéis e panos.
- Não fume, isso pode causar fagulhas ou expor chamas ao combustível. Fumaças de combustível são inflamáveis.
- Tome cuidado pois o fluido do freio pode ferir suas mãos ou olhos e danificar superfícies pintadas. Se o fluido cair em suas mãos ou olhos, lave a área afetada com água limpa imediatamente.

Se você ainda sentir desconforto, procure um médico.

■ Ao trabalhar próximo a ventoinhas de refrigeração elétrica ou à grade do radiador

Assegure-se de que o interruptor “POWER” esteja desligado.

Com o interruptor “POWER” no modo LIGADO, as ventoinhas de refrigeração elétrica podem acionar automaticamente se o ar-condicionado estiver ligado e/ou a temperatura do fluido de arrefecimento estiver alta. (→P. 4-3-20)

■ Óculos de proteção

Use óculos de proteção para impedir que materiais lançados ao ar ou em queda, jato de fluido, etc. entrem em seus olhos.

**AVISO****■ Se o filtro de ar for removido**

Dirigir com o filtro do limpador de ar removido pode causar desgaste excessivo do motor devido à sujeira no ar.

■ Se o nível do fluido estiver baixo ou alto

É normal que o nível do fluido do freio baixe levemente quando as pastilhas de freio estiverem desgastadas ou quando o nível do fluido no acumulador estiver alto.

Se o reservatório precisar de reabastecimento frequente, isso pode indicar um sério problema.

4-3. Manutenção que você mesmo poderá realizar

Capô

Libere a trava no interior do veículo para abrir o capô.

PASSO 1



Puxe a alavanca de liberação do capô.

O capô irá abrir ligeiramente.

PASSO 2



Levante a alavanca auxiliar e a seguir o capô.

PASSO 3



Mantenha o capô aberto inserindo a haste de sustentação em uma das aberturas.

**ATENÇÃO****■ Inspeção antes de dirigir**

Verifique se o capô está totalmente fechado e travado.

Se o capô não estiver devidamente trancado, ele poderá se abrir enquanto o veículo estiver em movimento e causar um acidente que pode resultar em ferimentos graves ou fatais.

■ Após inserir a haste de apoio no compartimento

Certifique-se que a haste de sustentação está devidamente apoiada, impedindo a queda do capô do motor em sua cabeça ou corpo.

**AVISO****■ Ao fechar o capô**

Assegure-se de voltar a haste de apoio para sua trava antes de fechar o capô. Fechar o capô sem voltar a haste de apoio apropriadamente pode amassar o capô.

4-3. Manutenção que você mesmo poderá realizar

Posicionar um macaco hidráulico

Ao levantar seu veículo com um macaco hidráulico, posicione-o corretamente.

O posicionamento incorreto pode danificar seu veículo ou causar ferimentos.

Dianteira



Traseira

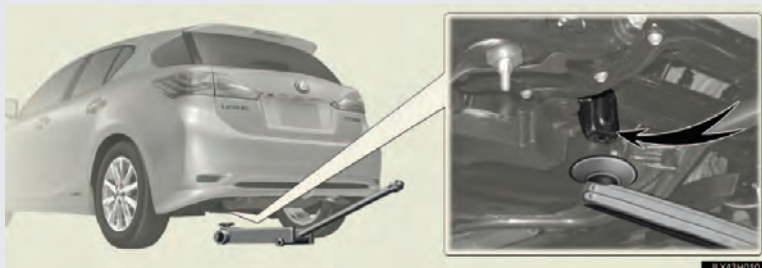

⚠️ ATENÇÃO

■ Ao levantar seu veículo

Assegure-se de tomar as precauções a seguir para reduzir a possibilidade de ferimentos graves ou fatais:



- Levante o veículo usando um macaco hidráulico como mostrado na ilustração.

- Ao usar um macaco hidráulico, siga as instruções do manual fornecido com ele.
- Não coloque nenhuma parte de seu corpo debaixo do veículo quando ele estiver sustentado apenas pelo macaco hidráulico.
- Sempre use a base de um macaco hidráulico e/ou macaco automotivo em uma superfície sólida, plana e nivelada.
- Não inicie o sistema híbrido enquanto o veículo estiver sustentado pelo macaco hidráulico.
- Pare o veículo em terreno plano, acione o freio de estacionamento e mude a posição da marcha para "P".
- Assegure-se de apoiar o macaco hidráulico apropriadamente no ponto de fixação.

Levantar o veículo com um macaco hidráulico indevidamente posicionado irá danificar o veículo e pode fazer com que ele caia do macaco hidráulico.

- Não levante o veículo com pessoas dentro dele.
- Ao levantar o veículo, não coloque nenhum objeto em cima ou embaixo do macaco hidráulico.

4-3. Manutenção que você mesmo poderá realizar

Compartimento do motor

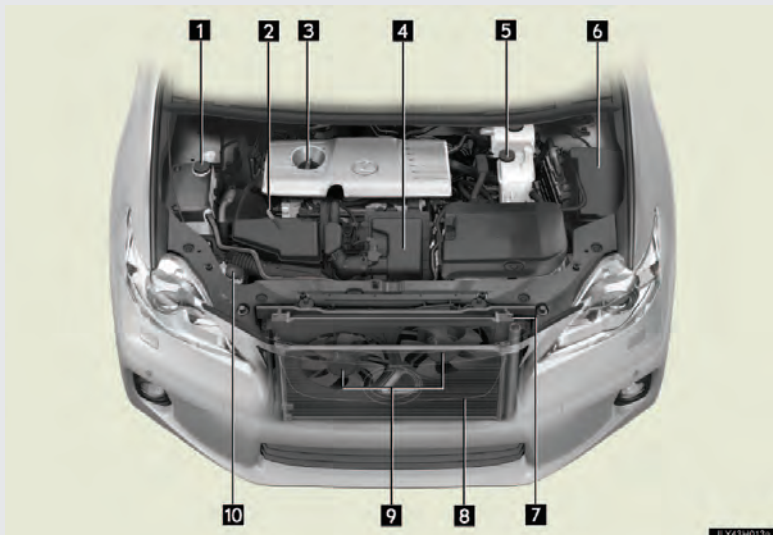

- 1** Reservatório do fluido de arrefecimento do motor (→P. 4-3-17)
- 2** Vareta medidora do nível de óleo do motor (→P. 4-3-12)
- 3** Tampa de reabastecimento do óleo do motor (→P. 4-3-12)
- 4** Limpador de ar (→P. 4-3-22)
- 5** Reservatório do fluido de arrefecimento da unidade de controle de energia (→P. 4-3-17)
- 6** Caixa de fusíveis (→P. 4-3-48)
- 7** Radiador (→P. 4-3-20)
- 8** Condensador (→P. 4-3-20)
- 9** Ventoinhas de refrigeração elétrica
- 10** Reservatório de fluido do lavador (→P. 4-3-21)

■ Bateria de 12 volts

→P. 4-3-24

Compartimento do motor

■ Remover a tampa do compartimento do motor

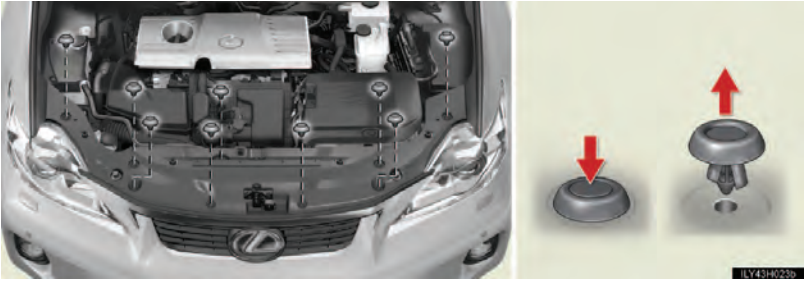

■ Instalar cliques

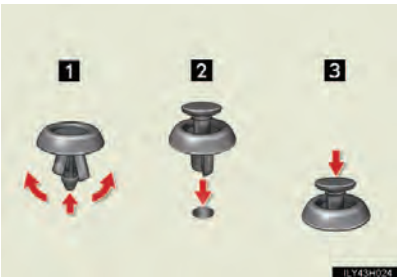

- 1 Empurre até a posição central
- 2 Insira
- 3 Pressione



AVISO

■ Após instalar a tampa do compartimento do motor

Certifique-se de que a tampa está seguramente instalada em sua posição original.

Óleo do motor

Com o motor em temperatura de funcionamento e desligado, verifique o nível de óleo na vareta medidora.

■ Verificar o óleo do motor

PASSO 1 Estacione o veículo em superfície nivelada. Após aquecer o motor e desligar o sistema híbrido, espere mais de 5 minutos para o retorno do óleo ao fundo do motor.

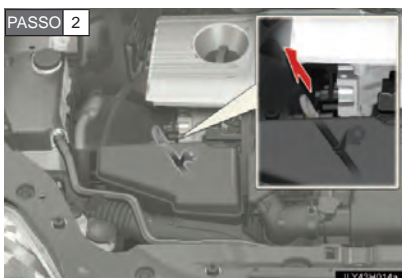

Segurando um pano sob a extremidade, puxe a vareta medidora.

PASSO 3 Limpe a vareta medidora.

PASSO 4 Vareta medidora plana: Recoloque totalmente a vareta medidora.

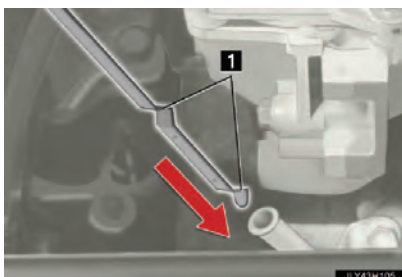

Vareta medidora não plana: Recoloque a vareta medidora totalmente com suas áreas salientes (1 na ilustração) apontando para a parte frontal do motor.

PASSO 5 Segurando um pano sob a extremidade, puxe a vareta medidora e verifique o nível do óleo.

PASSO 6 Limpe a vareta medidora e recoloca-a totalmente.

Vareta medidora plana

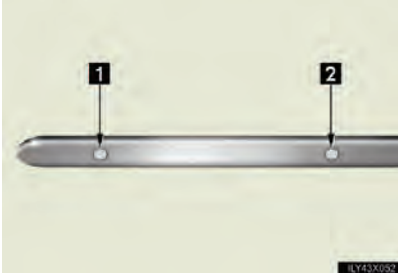

1 Baixo

2 Alto

Vareta medidora não plana



1 Baixo

2 Lado de medida

3 Alto

■ Adicionar óleo de motor



Se o nível de óleo estiver abaixo ou próximo à marca de nível baixo, adicione óleo de motor do mesmo tipo do que já está no motor.

Assegure-se de verificar o tipo de óleo e prepare os itens necessários antes de adicionar óleo.

Seleção do óleo de motor	→P. 6-1-7
Quantidade de óleo (Baixo → Alto)	1,5 L
Itens	Funil limpo

- PASSO 1** Remova a tampa de reabastecimento do óleo girando-a no sentido anti-horário.
- PASSO 2** Adicione o óleo de motor cuidadosamente, verificando a vareta medidora.
- PASSO 3** Instale a tampa de reabastecimento do óleo do motor girando-a no sentido horário.

■ Consumo de óleo do motor

- O consumo total de óleo do motor depende da viscosidade e qualidade do óleo e o modo como o veículo é dirigido.
- Uma quantidade maior de óleo é consumida sob condições de direção como altas velocidades e frequente aceleração e desaceleração.
- Um motor novo consome mais óleo.
- Ao calcular o total de consumo de óleo, lembre-se de que o óleo pode ter sido diluído, criando dificuldade ao calcular de forma precisa o verdadeiro nível.
- Consumo de óleo: Máx. 1,0 L/1000 km /1000 km
- Se seu veículo consumir mais que 1,0 L a cada 1.000 km, contate sua Concessionária Autorizada Lexus.



ATENÇÃO

■ Óleo de motor usado

- O óleo de motor usado contém contaminantes potencialmente perigosos que podem causar doenças na pele como, inflamação e câncer, portanto deve-se tomar cuidado para evitar contato prolongado e constante. Para remover óleo do motor usado de sua pele, lave-a completamente com sabão e água.
- Descarte o óleo usado e os filtros apenas de maneira segura e aceitável. Não elimine óleo usado e filtros no lixo doméstico, na rede de esgoto ou diretamente no solo. Ligue para sua Concessionária Autorizada Lexus, oficina ou loja de auto-peças para informações a respeito de reciclagem ou descarte.
- Não deixe óleo de motor usado dentro do alcance de crianças.



AVISO

■ **Para evitar danos graves ao motor**

Verifique o nível de óleo regularmente.

■ **Ao trocar o óleo do motor**

- Tenha cuidado para não derramar óleo de motor nos componentes do veículo.
- Evite o reabastecimento excessivo ou o motor pode ser danificado.
- Verifique o nível de óleo na vareta medidora todas as vezes que você reabastecer o veículo.
- Assegure-se de que a tampa de reabastecimento do óleo está fechada apropriadamente.

Fluido de Arrefecimento

O nível do fluido de arrefecimento está satisfatório se estiver entre as linhas cheias (“FULL”) e baixa (“LOW”) no reservatório quando o sistema híbrido estiver frio.

Reservatório do fluido de arrefecimento

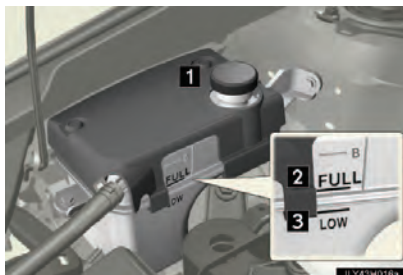

- 1 Tampa do reservatório
- 2 Linha “FULL”
- 3 Linha “LOW”

Se o nível estiver abaixo ou na mesma linha de “LOW”, adicione o fluido de arrefecimento até a linha “FULL”. (→P. 6-1-8)

Reservatório do fluido de arrefecimento da unidade de controle de energia

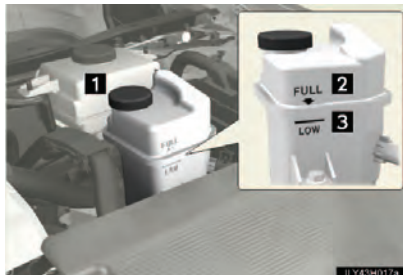

- 1 Tampa do reservatório
- 2 Linha “FULL”
- 3 Linha “LOW”

Se o nível estiver abaixo ou na mesma linha de “LOW”, adicione o fluido de arrefecimento até a linha “FULL”. (→P. 6-1-8)

■ Seleção de fluido de arrefecimento

Use somente o “Toyota Super Long Life Coolant”.

O “Toyota Super Long Life Coolant” é uma mistura com 50% de fluido de arrefecimento e 50% de água desionizada. (Temperatura mínima: -35 °C)

Para mais detalhes sobre fluido de arrefecimento, contate sua Concessionária Autorizada Lexus.

■ Se o nível do fluido de arrefecimento baixar logo após o reabastecimento

Verifique visualmente o radiador, as mangueiras, as tampas do reservatório de fluido de arrefecimento da unidade de controle de energia/motor, torneira de drenagem e a bomba de água.

Se não for identificado vazamento, providencie o teste de inflagem em uma Concessionária Autorizada Lexus e verifique quanto a vazamentos no sistema de arrefecimento.



ATENÇÃO

■ Quando o sistema híbrido estiver aquecido

Não remova as tampas do reservatório do fluido de arrefecimento da unidade de controle de energia/motor.

O sistema de arrefecimento pode estar sob pressão e jorrar fluido quente se a tampa for removida, podendo causar queimaduras graves.

**AVISO****■ Ao adicionar fluido de arrefecimento**

O fluido de arrefecimento não é apenas água nem anticongelante. A mistura correta de água e anticongelante deve ser usada para oferecer lubrificação apropriada, proteção anticorrosão e refrigeração. Assegure-se de ler o rótulo do anticongelante e do fluido de arrefecimento.

■ Se você derramar o fluido de arrefecimento

Lave a área atingida com água para evitar danos às peças ou à pintura.

Radiador e condensador

Verifique o radiador e o condensador e elimine qualquer objeto estranho. Se um desses dois componentes estiver muito sujo ou você não tiver certeza de suas condições, providencie a inspeção em seu veículo por meio de uma Concessionária Autorizada Lexus.



ATENÇÃO

■ Quando o sistema híbrido estiver aquecido

Não toque no radiador ou no condensador, pois eles devem estar aquecidos e podem causar queimaduras graves.

■ Verifique se as ventoinhas estão funcionando.

Não toque no compartimento do motor.

As ventoinhas podem continuar girando por cerca de três minutos mesmo após o interruptor "POWER" ter sido desligado.

Com o interruptor "POWER" no modo LIGADO, as ventoinhas podem funcionar automaticamente se o ar-condicionado estiver ligado e/ou a temperatura do fluido de arrefecimento estiver alta.

Certifique-se de que o interruptor "POWER" está desligado ao trabalhar próximo às ventoinhas ou proteção do radiador.

Fluido do lavador



Se nenhum lavador funcionar ou uma mensagem de advertência aparecer no mostrador multi-função, o tanque do lavador pode estar vazio. Adicione fluido de lavador.

ATENÇÃO

■ Ao adicionar fluido do lavador

Não adicione o fluido do lavador quando o compartimento do motor estiver aquecido ou em funcionamento, uma vez que ele contém álcool e poderá entrar em combustão, caso respingue nas partes quentes do compartimento do motor.

AVISO

■ Não utilize outro produto além do Limpa Para-brisas Toyota

Use somente Limpa Para-brisas Toyota.

Usar água ensaboada ou anticongelante ao invés do Limpa Para-brisas Toyota poderá causar estrias nas superfícies pintadas do veículo.

■ Diluição do Limpa Para-brisas Toyota

Dilua o Limpa Para-brisas Toyota conforme instruções contidas no rótulo da embalagem.

Filtro do limpador de ar

Verifique o filtro do limpador de ar conforme segue:

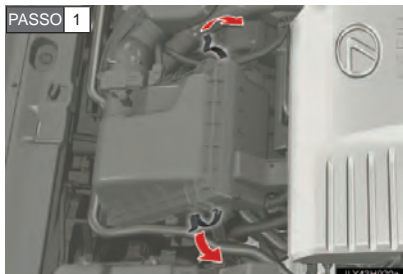

Solte os cliques

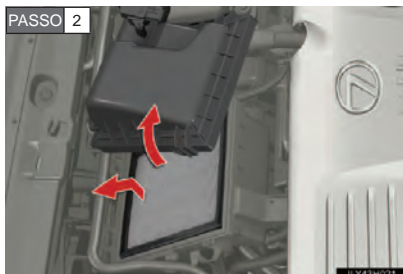

Levante a tampa e retire o filtro do limpador de ar.

Inspeccione a superfície externa do filtro, e substitua o filtro caso ele esteja extremamente sujo. Se o filtro estiver apenas moderadamente sujo, use ar comprimido para soprar a poeira do filtro.

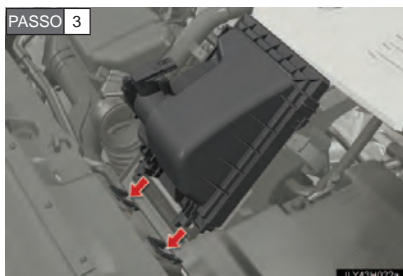

Após verificar, certifique-se que o filtro está colocado corretamente. Conecte completamente as pinças e prenda a tampa superior da carcaça do limpador de ar usando os cliques.



ATENÇÃO

■ **Para prevenir a inalação de pó**

Use um respirador ao utilizar ar comprimido para limpar o filtro do limpador de ar.



AVISO

■ **Para evitar danos ao motor**

Não dirija com o filtro do limpador de ar removido. A negligência pode causar o desgaste excessivo do motor.

4-3. Manutenção que você mesmo poderá realizar

Bateria de 12 volts

Localização



A bateria de 12 volts está localizada na parte direita da lateral do porta-malas.

Remover a tampa da bateria de 12 volts

PASSO 1 Abra a parte central e a lateral direita dos consoles auxiliares. (→P. 3-3-11)

PASSO 2 Remova o console auxiliar central. (→P. 5-2-32)

PASSO 3

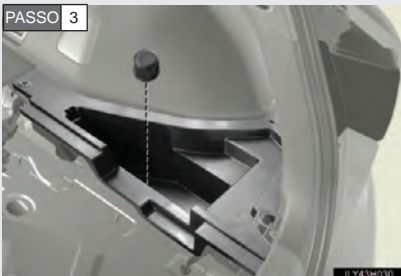

Remova o console auxiliar direito.

PASSO 4



Remova a tampa de manutenção da bateria de 12 volts.

■ Parte exterior

Assegure-se de que os terminais da bateria de 12 volts não estejam corroídos e de que não há ligações soltas, rachaduras ou braçadeiras soltas.

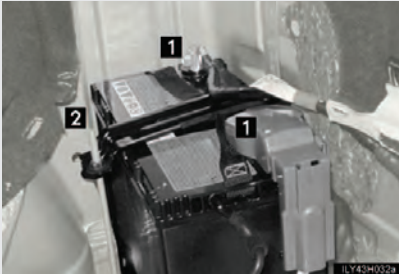

1 Terminais

2 Braçadeira de fixação

■ Símbolos de Advertência

Os significados de cada símbolo de advertência na superfície da bateria de 12 volts são os seguintes:

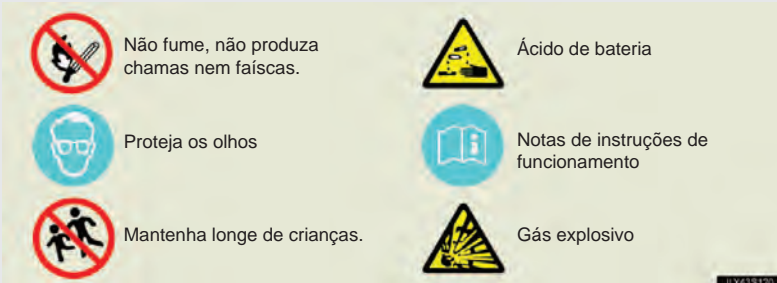

■ **Instalar a tampa de manutenção da bateria de 12 volts.**

PASSO 1



Insira as duas abas nos orifícios do outro lado da tampa.

PASSO 2



Prenda as duas abas na lateral da tampa.

PASSO 3



Prenda as duas abas na parte superior da tampa.

■ Antes de recarregar

Durante a recarga, a bateria de 12 volts produz gás hidrogênio que é inflamável e explosivo. Portanto, tome as precauções a seguir antes de recarregar:

- Se recarregar com a bateria de 12 volts instalada no veículo, desconecte o cabo massa.
- Certifique-se de que o interruptor de alimentação no carregador esteja desligado quando conectar e desconectar os cabos do carregador à bateria de 12 volts.

■ Após recarregar/reconectar a bateria de 12 volts

- O destravamento das portas utilizando o sistema inteligente de entrada e partida poderá não ser possível imediatamente após reconectar a bateria de 12 volts. Se isso acontecer, use o controle remoto ou a chave mecânica para trancar/destrancar as portas.
- Inicie o sistema híbrido com o interruptor “POWER” no modo ACESSÓRIOS. O sistema híbrido poderá não ligar com o interruptor “POWER” desligado. No entanto, o sistema híbrido irá operar normalmente na segunda tentativa.
- O modo “POWER” é registrado pelo veículo. Se a bateria for reconectada, o veículo retornará o interruptor “POWER” ao modo que estava antes da desconexão da bateria. Certifique-se de desligar a energia antes de desconectar a bateria. Tome muito cuidado ao conectar a bateria se o modo “POWER”, antes da recarga, for desconhecido.
- Reinicie o sistema híbrido, pressione o pedal do freio, e certifique-se que é possível mover a alavanca para todas as posições da marcha.

Se o sistema não iniciar mesmo após várias tentativas com todos os métodos acima, contate sua Concessionária Autorizada Lexus.



ATENÇÃO

■ Substâncias químicas na bateria de 12 volts

A bateria de 12 volts contém ácido sulfúrico venenoso e corrosivo, e pode produzir gás hidrogênio que é inflamável e explosivo. Para reduzir o risco de ferimentos graves ou fatais, tome as seguintes precauções ao trabalhar perto ou na bateria de 12 volts:

- Não provoque faíscas tocando os terminais da bateria de 12 volts com ferramentas.
- Não fume ou acenda um fósforo próximo à bateria de 12 volts.
- Evite contato com os olhos, pele e roupas.
- Nunca inale ou engula um eletrólito.
- Use óculos de proteção ao trabalhar perto de uma bateria de 12 volts.
- Mantenha crianças longe da bateria de 12 volts.

■ Onde carregar de forma segura a bateria de 12 volts

Sempre carregue a bateria de 12 volts em uma área aberta. Não carregue a bateria de 12 volts em uma garagem ou sala fechada onde não haja ventilação suficiente.

■ Como carregar a bateria de 12 volts

Faça apenas um carregamento lento*. A bateria de 12 volts pode explodir se carregada a uma taxa mais rápida.

*: 4.2 A ou menos em veículos com sistema multimídia ou alarme

⚠ ATENÇÃO**■ Medidas emergenciais a respeito de eletrólitos**

- Se eletrólito entrar em seus olhos

Lave seus olhos com água limpa por pelo menos 15 minutos e procure ajuda médica imediatamente. Se possível, continue aplicando água com uma esponja ou pano no caminho para o centro médico mais próximo.

- Se eletrólito entrar em contato com sua pele

Lave toda a área afetada. Se você sentir dor ou queimação, procure ajuda médica imediatamente.

- Se eletrólito entrar em suas roupas

O eletrólito pode passar da roupa para sua pele. Tire a roupa imediatamente e siga o procedimento acima, se necessário.

- Se você acidentalmente engolir eletrólito

Beba uma grande quantidade de água ou leite. Procure ajuda médica imediatamente.

■ Ao substituir a bateria de 12 volts

Use a bateria de 12 volts projetada para esse veículo. A negligência dessa advertência pode fazer com que gás (hidrogênio) entre no compartimento do passageiro, causando um incêndio ou explosão.

Para a substituição da bateria de 12 volts, contate sua Concessionária Autorizada Lexus.

■ Ao desconectar a bateria de 12 volts

Não desconecte o terminal negativo (-) na lateral do corpo, como mostrado. O terminal negativo (-) desconectado pode tocar o terminal positivo (+), o que pode causar um curto e resultar em ferimentos graves ou fatais.



AVISO

■ Ao recarregar a bateria de 12 volts

Nunca recarregue a bateria de 12 volts enquanto o sistema híbrido estiver em funcionamento. Além disso, assegure-se de que todos os acessórios estejam desligados.

Devolva a bateria usada a Concessionária Autorizada no ato da troca (Resolução Conama 257/99 de 30/06/99).



- 1** Todo consumidor/usuário final é obrigado a devolver sua bateria usada a um ponto de venda. Não descarte-a no lixo.
- 2** Os pontos de venda são obrigados a aceitar a devolução de sua bateria usada e a devolvê-la ao fabricante para reciclagem.

■ Símbolos de advertência

RECOMENDAÇÕES IMPORTANTES	
	Corrosivo: Ácido sulfúrico. Pode causar cegueira e queimaduras graves. Evite contato com as roupas. Não virar.
	Mantenha fora do alcance de crianças.
	Contato com os olhos ou pele. Lave imediatamente em água corrente. Se ingerido, beba muita água e procure socorro médico urgente.
	Produto reciclável.
	Evite: faíscas, chamas ou fumar próximo. Risco de explosão.
	Leia as instruções no Certificado de Garantia.
	Proteja os olhos: Gases explosivos podem causar cegueira ou ferimentos.
	Chumbo Pb

4-3. Manutenção que você mesmo poderá realizar

Pneus

Substitua ou faça o rodízio dos pneus de acordo com a manutenção programada e o desgaste das bandas de rodagem.

■ Verificar os pneus



- 1 Nova bitola
- 2 Indicador de desgaste de bandas de rodagem
- 3 Bandas de rodagem desgastadas

A localização dos indicadores da marca das bandas de rodagem é mostrada pelo "TWI" ou marcas "Δ" etc., moldadas na lateral de cada pneu.

Verifique a condição e a inflagem do pneu reserva se o rodízio não tiver sido feito.

■ Rotação de pneus

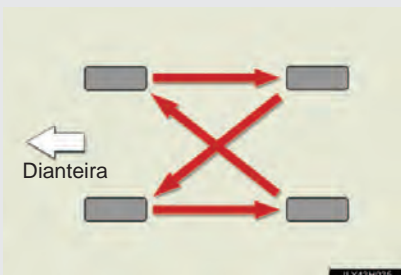

Faça o rodízio dos pneus na ordem indicada.

Para equalizar o desgaste dos pneus e ajudar a estender a vida útil deles, a Lexus recomenda que a rotação dos pneus seja feita a cada 10.000 km, aproximadamente.

■ **Quando substituir os pneus do seu veículo**

Pneus devem ser substituídos se:

- Houver danos aos pneus como cortes, rachaduras profundas o suficiente para expor o tecido, e dilatação indicando dano interno.
- Um pneu não puder ser consertado devido ao tamanho ou localização de um corte ou outro dano.

Em caso de dúvidas, consulte sua Concessionária Autorizada Lexus.

■ **Vida útil do pneu**

Qualquer pneu acima de 6 anos deve ser verificado por um técnico qualificado mesmo que tenha sido pouco usado ou se o dano não for aparente.

**ATENÇÃO****■ Ao inspecionar ou substituir pneus**

Tome as precauções a seguir para evitar acidentes.

A negligência pode causar danos às peças do sistema de propulsão, assim como características perigosas de manuseamento que podem levar a um acidente resultando em ferimentos graves ou fatais.

- Não misture pneus de marcas, modelos ou padrões de bandas de rodagem diferentes.
Além disso, não misture pneus com desgastes na bitola muito diferentes.
- Não use tamanho de pneus além dos recomendados pela Lexus.
- Não misture pneus projetados diferentemente (radial, pneus com diagonal cruzada ou estrutura diagonal).
- Não misture os tipos de pneus.
- Não use pneus que tenham sido usados em outros veículos.
Não use pneus se você não conhecer a condição de uso anterior.



AVISO

■ **Dirigir em vias não pavimentadas**

Tome muito cuidado ao dirigir em vias com superfícies não pavimentadas ou esburacadas.

Essas condições podem causar perdas de pressão de inflagem dos pneus e redução na capacidade de amortecimento deles. Além disso, dirigir em vias não pavimentadas pode causar por si só danos aos pneus, assim como às rodas e à carroceria do veículo.

■ **Se a pressão de inflagem de cada pneu tornar-se baixa ao dirigir**

Não continue a dirigir, caso contrário os seus pneus e/ou rodas podem ser danificados.

4-3. Manutenção que você mesmo poderá realizar

Pressão de inflagem dos pneus

Certifique-se de manter a pressão de inflagem apropriada dos pneus. A pressão de inflagem deve ser verificada pelo menos uma vez por mês. No entanto, a Lexus recomenda que a inflagem dos pneus seja verificada a cada duas semanas. (→P. 6-1-12)

■ Efeitos da pressão de inflagem incorreta dos pneus

Dirigir com pressão de inflagem incorreta nos pneus pode resultar nas seguintes situações:

- Redução na eficiência do combustível
- Redução no conforto na direção e na vida útil do pneu
- Redução na segurança
- Dano ao sistema de propulsão

Se um pneu precisar de constante inflagem, verifique isso com sua Concessionária Autorizada Lexus.

■ Instruções para verificação da pressão de inflagem dos pneus

Ao verificar a pressão de inflagem dos pneus, observe o seguinte:

- Verifique apenas quando os pneus estiverem frios.

Se seu veículo estiver estacionado por pelo menos três horas, ou não tiver sido dirigido por mais que 1,5 km, você obterá uma leitura precisa da calibragem dos pneus.

- Sempre utilize um medidor de inflagem dos pneus.

A aparência do pneu pode enganar. Além disso, se a pressão de inflagem dos pneus estiver um pouco abaixo do especificado, poderá prejudicar a direção e manuseio.

- Não reduza a pressão de inflagem dos pneus após dirigir. É normal a pressão de inflagem dos pneus estar maior após dirigir.
- Nunca exceda a capacidade de peso do veículo.

O peso dos passageiros e da bagagem deve ser distribuído para que o veículo esteja balanceado.



ATENÇÃO

■ A inflagem correta é essencial para manter o desempenho do pneu

Mantenha seus pneus inflados corretamente. Caso contrário, as seguintes condições podem ocorrer e resultar em acidente causando ferimentos graves ou fatais:

- Desgaste excessivo
- Desgaste irregular
- Dirigibilidade insatisfatória
- Possibilidade de estouro resultante do superaquecimento dos pneus
- Má vedação da tala do pneu
- Deformação da roda e/ou separação do pneu
- Uma grande possibilidade de danos em vias não pavimentadas ou irregularidades



AVISO

■ Ao inspecionar e ajustar a pressão de inflagem do pneu

Reinstale as tampas das válvulas.

Sem as tampas da válvula sujeira e umidade poderão penetrar na válvula e causar vazamento de ar, resultando em acidente. Se as tampas forem perdidas, substitua o mais rápido possível.

4-3. Manutenção que você mesmo poderá realizar

Rodas

Se uma roda estiver amassada, trincada ou muito corroída, deve ser substituída. Caso contrário, o pneu pode se separar da roda ou causar uma perda de dirigibilidade.

■ Seleção da roda

Ao substituir as rodas, tenha cuidado para que a capacidade de carga, diâmetro, largura do aro e descentralização* sejam equivalentes à roda removida.

A substituição das rodas é disponível na sua Concessionária Autorizada Lexus.

*: Convencionalmente chamado de “desvio axial”.

A Lexus não recomenda usar:

- Rodas de diferentes dimensões ou tipos
- Rodas usadas
- Rodas amassadas que foram recuperadas

■ Precauções com a roda de alumínio

- Use somente porcas e chaves da Lexus, projetadas para serem usadas com as rodas de alumínio.
- Ao fazer o rodízio, reparar ou substituir os pneus, confira se as porcas da roda ainda estão apertadas.
- Use somente pesos de balanceamento originais Lexus ou equivalentes e um martelo de plástico ou borracha ao balancear suas rodas.

⚠️ ATENÇÃO

■ Ao substituir as rodas

- Não use rodas cuja dimensão seja diferente da recomendada no Manual do Proprietário, pois pode resultar na perda de dirigibilidade.
- Nunca use uma câmara de ar interna para eliminar um vazamento em um pneu sem câmara.

Isto poderá resultar em acidente, causando ferimentos graves ou fatais.

■ Ao instalar as porcas da roda



- Certifique-se de instalar as porcas da roda com a extremidade cônica para o interior. A instalação das porcas com a extremidade cônica para o exterior poderá resultar na quebra da roda e a mesma poderá se soltar durante a condução, o que pode levar a um acidente resultando ferimentos graves ou fatais.

- Nunca use óleo ou graxa nos parafusos ou porcas da roda.

Óleo e graxa podem resultar em aperto excessivo das porcas, causando danos ao parafuso ou ao disco da roda. Além disso, o óleo e a graxa podem deixar as porcas da roda soltas e a roda pode sair, causando um acidente e resultando em ferimentos graves ou fatais.

4-3. Manutenção que você mesmo poderá realizar

Filtro do ar-condicionado

O filtro do ar-condicionado deve ser limpo ou alterado regularmente para manter a eficiência do ar-condicionado.

■ Método de remoção

PASSO 1 Desligue o interruptor "POWER".

PASSO 2

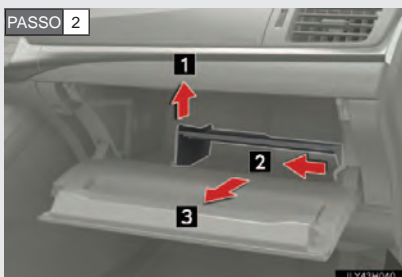

Abra o porta-luvas. Levante e retire o compartimento.

PASSO 3

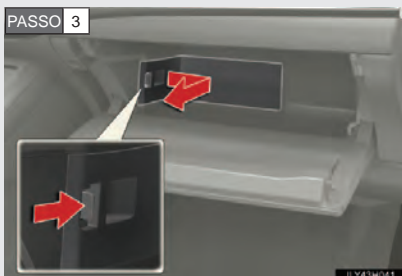

Retire a tampa do porta-luvas

PASSO 4 Retire a tampa do filtro.



Deslize e puxe o filtro.

PASSO 5

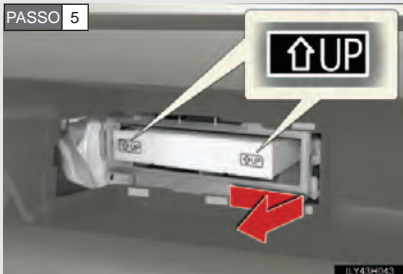

Substitua-o por um novo.

As marcas "↑UP" mostradas no filtro devem estar apontando para cima.

■ Método de limpeza

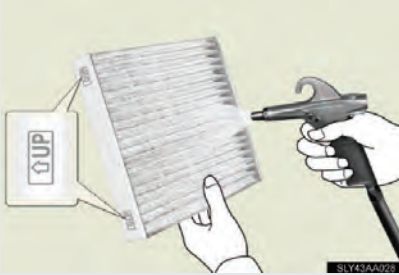

Se o filtro estiver sujo, limpe-o soprando ar comprimido do filtro pelo lado interno.

Segure o jato de ar a 5 cm do filtro e sopre por aproximadamente 2 minutos a 500 kPa.

Se um jato de ar não estiver disponível, limpe seu filtro em uma Concessionária Autorizada Lexus.

■ **Intervalo de verificação**

Inspecione, limpe e substitua o filtro do ar-condicionado de acordo com o cronograma de manutenção. Em áreas empoeiradas ou com fluxo de tráfego pesado, a substituição antecipada poderá ser necessária. (→P. 4-2-6)

■ **Se o fluxo de ar reduzir drasticamente**

O filtro pode estar obstruído. Verifique o filtro e substitua se for necessário.



AVISO

■ **Para evitar danos ao sistema**

- Ao usar um sistema de ar-condicionado, certifique-se de que o filtro está sempre instalado.
- Não limpe o filtro com água.

4-3. Manutenção que você mesmo poderá realizar

Bateria da chave eletrônica

Substitua a bateria por uma nova caso ela seja descarregada.

■ Você precisará dos seguinte itens:

- Chave de fenda
- Chave Phillips pequena
- Bateria de Lítio CR1632

■ Substituir a bateria

Tipo A

PASSO 1



Remova a chave mecânica.

PASSO 2



Remova a tampa.

4-3. Manutenção que você mesmo poderá realizar

PASSO 3



Retire os parafusos da tampa da bateria e remova a tampa.

PASSO 4



Remova a bateria descarregada.

Insira uma nova bateria com o terminal "+" para cima.

Tipo B

PASSO 1



Remova a chave mecânica.

PASSO 2



Remova a tampa.

Para evitar danos à chave, cubra a ponta da chave de fenda com um pano.

PASSO 3



Remova a bateria descarregada.

Insira uma nova bateria com o terminal “+” para cima.



廢電池請回收。

■ **Use uma bateria de lítio CR1632**

- Baterias podem ser adquiridas com a sua Concessionária Autorizada Lexus, em lojas de aparelhos elétricos locais ou lojas de câmeras fotográficas.
- Substitua somente pelo mesmo tipo ou equivalente recomendado pela Lexus.
- Descarte as baterias usadas de acordo com a legislação local.

■ **Se a bateria da chave eletrônica estiver descarregada**

Os seguintes problemas podem ocorrer:

- O sistema inteligente de entrada e partida, o botão de partida e o controle remoto podem não funcionar corretamente.
- A faixa operacional será reduzida.

**ATENÇÃO****■ Bateria removida e outras peças**

Essas peças são pequenas, se engolidas por uma criança podem causar sufocamento. Mantenha longe de crianças. A negligência pode resultar em ferimentos graves ou fatais.

**AVISO****■ Para uma operação normal após a substituição da bateria**

Observe as precauções a seguir para evitar acidentes:

- Sempre trabalhe com as mãos secas.
Umidade pode causar a oxidação da bateria.
- Não toque ou mova outros componentes dentro do controle remoto.
- Não dobre nenhum dos terminais da bateria.

4-3. Manutenção que você mesmo poderá realizar

Verificar e substituir fusíveis

Se algum componente elétrico não funcionar, um fusível pode estar queimado.

Se isso acontecer, verifique e substitua os fusíveis necessários.

PASSO 1 Desligue o interruptor “POWER”.

PASSO 2 Abra a tampa da caixa de fusíveis.

Compartmento do motor



Pressione a lingueta e levante a tampa.

Painel de instrumentos esquerdo



Remova a tampa.

PASSO 3 Após uma falha no sistema, veja “Disposição dos fusíveis e classificação de amperagem”(→P. 4-3-51) para detalhes sobre os fusíveis a serem inspecionados.

PASSO 4 Remova o fusível.

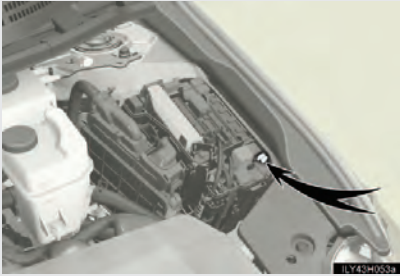

Somente o fusível tipo A pode ser removido usando ferramentas de remoção.

PASSO 5 Verifique se o fusível está queimado.

Tipo A

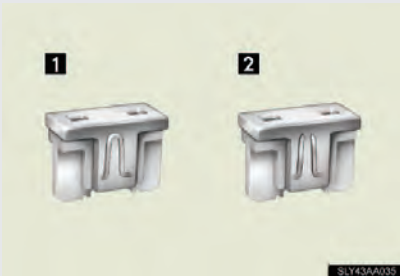

- 1 Fusível normal
- 2 Fusível queimado

Substitua o fusível por um novo com um valor de amperagem apropriado. A amperagem nominal pode ser encontrada na tampa da caixa de fusíveis.

Tipo B

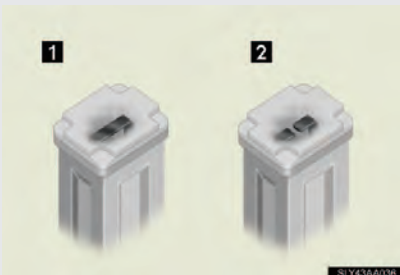

- 1 Fusível normal
- 2 Fusível queimado

Substitua o fusível por um novo com um valor de amperagem apropriado. A amperagem nominal pode ser encontrada na tampa da caixa de fusíveis.

Tipo C

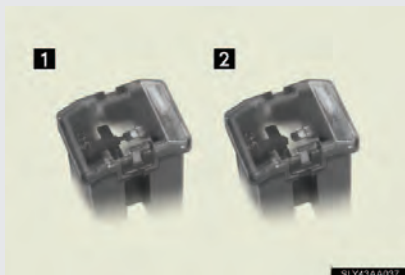

- 1 Fusível normal
- 2 Fusível queimado

Substitua o fusível por um novo com um valor de amperagem apropriado. A amperagem nominal pode ser encontrada na tampa da caixa de fusíveis.

Tipo D

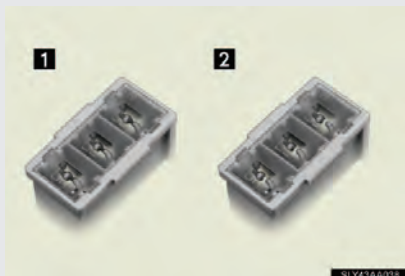

- 1 Fusível normal
- 2 Fusível queimado

Substitua o fusível por um novo com um valor de amperagem apropriado. A amperagem nominal pode ser encontrada na tampa da caixa de fusíveis.

Disposição dos fusíveis e classificação de amperagem

Compartimento do motor

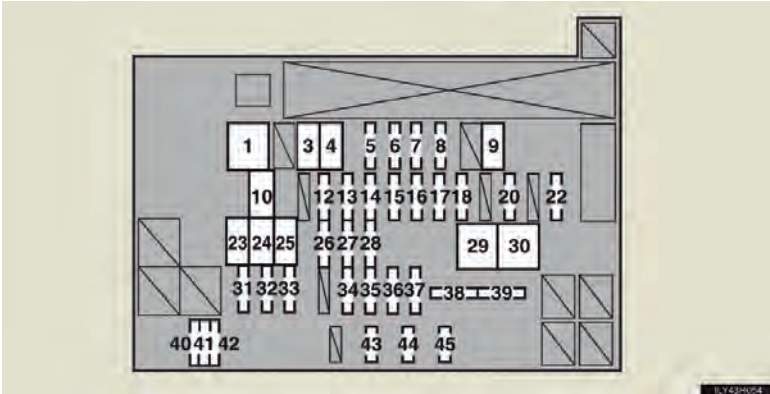

Fusível	Amperagem	Circuito
1	125 A	Inversor e conversor
3	30 A	Ventoinhas
4	30 A	Ventoinhas
5	15 A	Sistema Multimídia
6	10 A	Sistema Multimídia
7	30 A	Sistema de arrefecimento
8	7,5 A	Sistema de freio controlado eletronicamente
9	30 A	Limpador de farol

4-3. Manutenção que você mesmo poderá realizar

	Fusível	Amperagem	Circuito
10	P CON MTR	30 A	Sistema de controle na posição P
12	ETCS	10 A	Sistema de injeção eletrônica/ sistema de injeção eletrônica sequencial
13	IGCT	30 A	PCU, IGCT NO.2, IGCT NO.3
14	DC/DC-S	5 A	Inversor e conversor
15	P CON MAIN	7,5 A	Sistema de controle na posição P, botão na posição P interruptor*
16	AM2	7,5 A	Sistema de gerenciamento de energia
17	ECU-B2	7,5 A	Sistema Inteligente de Entrada e Partida
18	MAYDAY	10 A	Nenhum circuito
20	TURN & HAZ	10 A	Luzes de seta, pisca-alertas
22	ABS MAIN NO.1	20 A	Sistema de freio controlado eletronicamente
23	P/I 2	40 A	Sistema de controle da posição P, buzina, faróis (farol baixo), luzes de marcha a ré
24	ABS MTR 1	30 A	Sistema de freio controlado eletronicamente
25	ABS MTR 2	30 A	Sistema de freio controlado eletronicamente

	Fusível	Amperagem	Circuito
26	H-LP HI MAIN	20 A	H-LP RH HI, H-LP LH HI
27	DRL	7,5 A	Sistema de acendimento automático dos faróis
28	DOOR NO.2	25 A	Sistema de trava elétrica
29	P/I 1	60 A	IG2, EFI MAIN, BATT FAN
30	EPS	60 A	Sistema de direção elétrica
31	PCU	10 A	Sistema híbrido
32	IGCT NO.2	10 A	Sistema híbrido, sistema de controle da posição P, sistema de gerenciamento de energia
33	IGCT NO.3	10 A	Sistema de arrefecimento
34	DOME	10 A	Luz do compartimento de bagagem, módulo teto, luzes internas individuais, luzes do assoalho
35	ECU-B	7,5 A	Sistema Inteligente de Entrada e Partida, instrumentos e medidores, retrovisores externos, sistema de memória de posição de condução, sistema de direção elétrica, relógio
36	H-LP LH HI	10 A	Farol esquerdo (farol alto)
37	H-LP RH HI	10 A	Farol direito (farol alto)

Fusível		Amperagem	Circuito
38	EFI NO. 2	10 A	Sistema de injeção eletrônica / sistema de injeção eletrônica sequencial, sistema de escape, módulo de bombeamento key off, ventoinhas de refrigeração elétrica
39	M-HTR	10 A	Desembaçadores do espelho retrovisor externo
40	SPARE	30 A	Fusível reserva
41	SPARE	10 A	Fusível reserva
42	SPARE	7,5 A	Fusível reserva
43	EFI MAIN	20 A	Sistema de injeção de combustível/ sistema de injeção de combustível sequencial, sistema de arrefecimento, EFI NO. 2
44	BATT FAN	10 A	Ventoinha da bateria
45	IG2	20 A	Sistema de híbrido, sistema injeção de combustível/ sistema de injeção de combustível sequencial, MET, IGN, sistema de gerenciamento de energia

Painel de instrumentos esquerdo

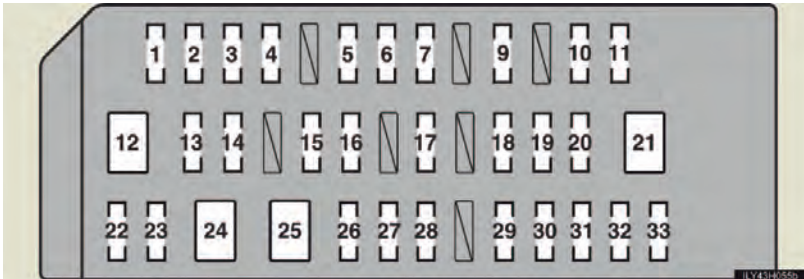

Fusível		Amperagem	Circuito
1	TAIL	10 A	Farol de neblina traseiro, dial de regulagem manual do nível do farol, faróis (farol alto), luzes de freio/lanternas traseiras, luzes da placa, faróis dianteiros

	Fusível	Amperagem	Circuito
2	PANEL	10 A	Interruptor do sensor de auxílio a estacionamento Lexus, sistema multimídia, tampa do tanque de combustível, luz do portaluvas, interruptor do limpador de faróis, interruptor do pisc-alerta, dial de regulagem manual do nível do farol, retrovisores externos, interruptor de seleção do modo de direção, interruptor de posição em P, mostrador de controle da luz do painel de instrumentos, indicadores de posição da marcha, interruptores do aquecedor do banco, interruptor de freio pré-colisão
3	IGN	10 A	Sistema de freio controlado eletronicamente, Sistema Inteligente de entrada e partida, sistema de injeção eletrônica/ sistema de injeção eletrônica sequencial, luzes de freio/ lanternas traseiras, airbags
4	MET	7,5 A	Instrumentos e medidores

Fusível		Amperagem	Circuito
5	WIP	30 A	Limpadores do para-brisas
6	RR WIP	20 A	Limpador e lavador do vidro traseiro
7	WASHER	15 A	Lavador de para-brisas
9	GAUGE	10 A	Sistema de regulação automática do nível do farol
10	ECU-IG NO.2	10 A	Limpadores do para-brisas, câmara do sistema Lexus de monitoramento de visão traseira, interruptor do sensor de auxílio a estacionamento Lexus, sistema de freio controlado eletronicamente, sistema multimídia, sistema de direção elétrica, luzes de seta, pisca-alertas, taxa de guinada e sensor G, limpador do farol, retrovisores externos, interruptor de seleção do modo de direção, módulo teto, cintos de segurança pré-colisão, interruptores do aquecedor de banco
11	ECU-IG NO.1	10 A	Nenhum circuito
12	S/ROOF	30 A	Teto solar

4-3. Manutenção que você mesmo poderá realizar

	Fusível	Amperagem	Circuito
13	DOOR RL	25 A	Vidros elétricos
14	DOOR RR	25 A	Vidros elétricos
15	D FR DOOR	25 A	Vidros elétricos, retrovisores externos
16	P FR DOOR	25 A	Vidros elétricos, retrovisores externos
17	STOP	10 A	Sinal do freio de emergência, luzes de freio/lanternas traseiras, sistema de freio controlado eletronicamente
18	RR FOG	7,5 A	Farol de neblina traseiro, luzes de freio/lanternas traseiras
19	FUEL OPEN	7,5 A	Tampa do tanque de combustível
20	OBD	7,5 A	Sistema diagnóstico on-board
21	PWR SEAT	30 A	Banco elétrico
22	FR FOG	15 A	Faróis de neblina dianteiros
23	DBL LOCK	25 A	DBL LOCK
24	P-PWR SEAT	30 A	Banco elétrico
25	PSB	30 A	Cintos de segurança pré-colisão
27	DOOR NO.1	25 A	Sistema de trava elétrica
28	SEAT HTR FL	10 A	Aquecedores de bancos
29	SEAT HTR FR	10 A	Aquecedores de bancos

	Fusível	Amperagem	Circuito
30	RAD NO.2	7,5 A	Câmera do sistema Lexus de monitoramento de visão traseira, sistema multimídia, módulo teto
31	PWR OUTLET	15 A	Saída de energia
32	ECU-ACC	10 A	Interruptores do espelho retrovisor externo
33	PWR OUTLET2	15 A	Nenhum circuito

■ Após um fusível ser substituído

- Se os faróis não acenderem mesmo após o fusível ter sido substituído, poderá ser necessário substituir uma lâmpada. (→P. 4-3-61)
- Se o fusível substituído queimar novamente, providencie a inspeção em uma Concessionária Autorizada Lexus.

■ Se houver uma sobrecarga no circuito

Os fusíveis são projetados para queimar, antes que o chicote elétrico seja danificado.

■ Ao substituir lâmpadas

A Lexus recomenda que você utilize os produtos genuínos Lexus projetados para este veículo.

Devido a certas lâmpadas serem conectadas à circuitos projetados para impedir sobrecarga, peças que não são genuínas ou não designadas para este veículo não devem ser utilizadas.



ATENÇÃO

■ Para prevenir avarias do sistema e incêndio no veículo

Observe as precauções a seguir.

A negligência pode causar danos ao veículo e possivelmente um incêndio ou ferimentos.

- Nunca utilize um fusível de uma classificação de corrente maior do que o indicado, ou utilize qualquer outro objeto no lugar de um fusível.
- Sempre utilize um fusível original Lexus ou equivalente.
Jamais substitua um fusível por um fio, mesmo como uma correção temporária.
- Não modifique os fusíveis ou caixas de fusíveis.

■ Caixa de fusíveis próxima à unidade de controle de energia

Nunca verifique ou substitua os fusíveis uma vez que existem peças de alta tensão e cabos próximos da caixa de fusíveis.

A negligência pode levar a um choque elétrico e resultar em ferimentos graves ou fatais.



AVISO

■ Antes de substituir fusíveis

Providencie a detecção da causa de sobrecarga e o respectivo reparo por uma Concessionária Autorizada Lexus.

4-3. Manutenção que você mesmo poderá realizar

Lâmpadas

Você mesmo pode substituir as seguintes lâmpadas. O nível de dificuldade de substituição varia dependendo da lâmpada. Caso a substituição necessária de lâmpada pareça muito difícil de ser feita, contate a sua Concessionária Autorizada Lexus.

Para maiores informações sobre a substituição de outras lâmpadas, contate a sua Concessionária Autorizada Lexus.

■ Preparar uma lâmpada para substituição

Verifique a potência da lâmpada a ser substituída. (→P. 6-1-13)

■ Remover as tampas do compartimento do motor

→P. 4-3-11

■ Localizações das lâmpadas dianteiras

Faróis halôgêneos

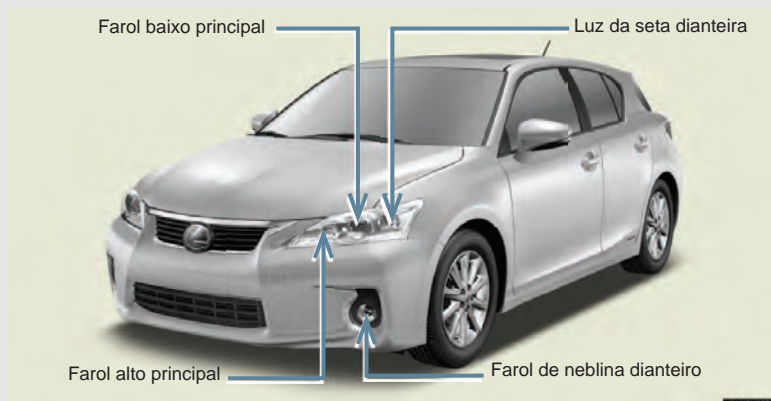

Faróis de LED



Localizações da lâmpada traseira

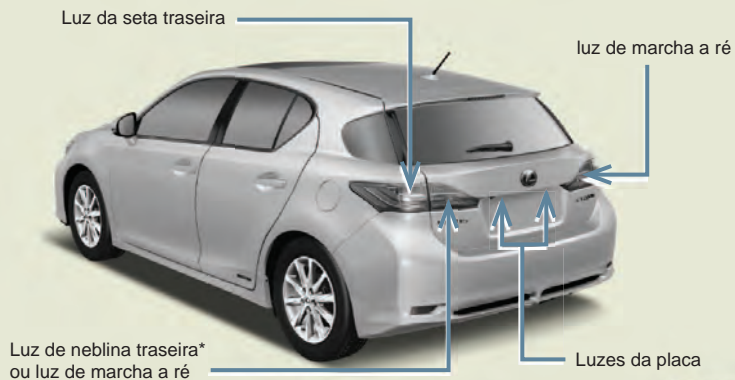

*: Se equipado

Substituir lâmpadas

■ Faróis baixos (faróis halogêneos)

PASSO 1

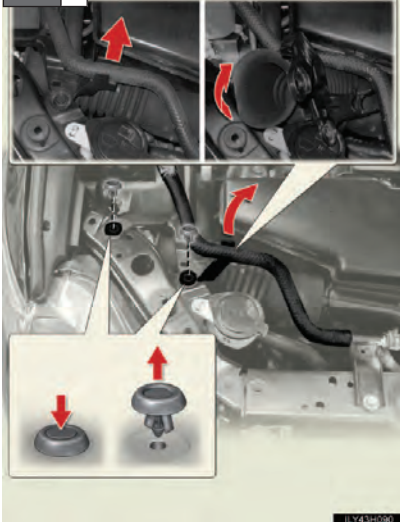

Para o lado direito apenas: Remova os cliques de segurança e solte a mangueira do reservatório do fluido de arrefecimento.

Depois levante o duto de entrada do limpador de ar.

PASSO 2



Solte o conector enquanto pressiona a trava.

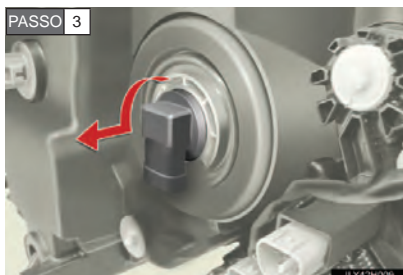

Gire a base da lâmpada em sentido anti-horário.

■ Faróis altos (faróis halogêneos)

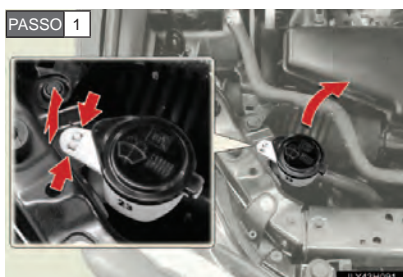

Para o lado direito apenas: Mova a abertura do reservatório do fluido.

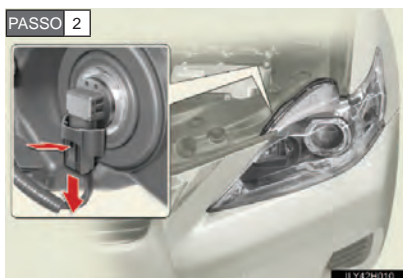

Solte o conector enquanto pressiona a trava.



Gire a base da lâmpada em sentido anti-horário.

■ Faróis altos (faróis LED)

PASSO 1 Para o lado direito apenas: Remova os cliques de segurança e solte a mangueira do reservatório do fluido de arrefecimento. Depois levante o duto de entrada do limpador de ar. (→P. 4-3-63)

PASSO 2



Gire a tampa no sentido anti-horário e remova.

PASSO 3

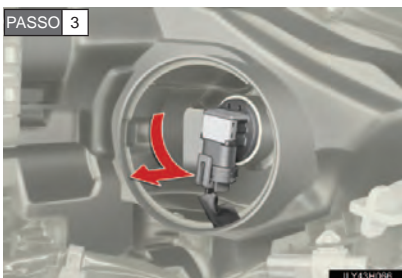

Gire a base da lâmpada em sentido anti-horário.

PASSO 4

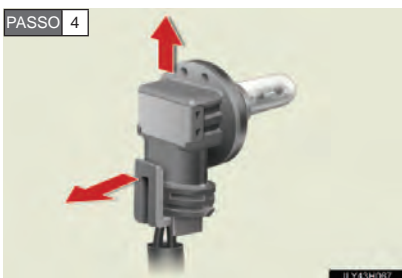

Desconecte o conector enquanto puxa a liberação da trava.

■ Farol de neblina dianteiro (se equipado)

PASSO 1



Remova duas porcas, um parafuso e um clipe, e abaixe a tampa de baixa do motor.

Abaixe a tampa lentamente, tomando cuidado para não remover nenhum componente fixo.

PASSO 2

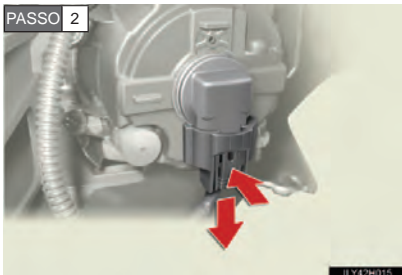

Solte o conector enquanto pressiona a trava.

PASSO 3

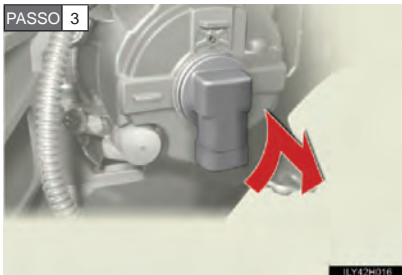

Gire a base da lâmpada em sentido anti-horário.

■ Sinalizadores de seta dianteiros (faróis halogêneos)

PASSO 1 Para o lado direito apenas: Remova os cliques de segurança e solte a mangueira do reservatório do fluido de arrefecimento. Depois levante o duto de entrada do limpador de ar. (→P. 4-3-63)



Gire a base da lâmpada em sentido anti-horário.

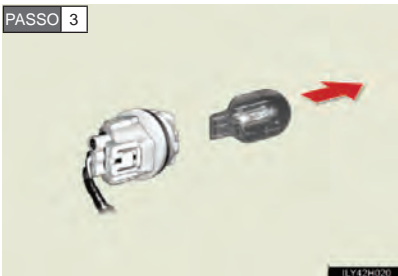

Remova a lâmpada.

■ Sinalizadores de seta dianteiros (faróis LED)

Lado esquerdo

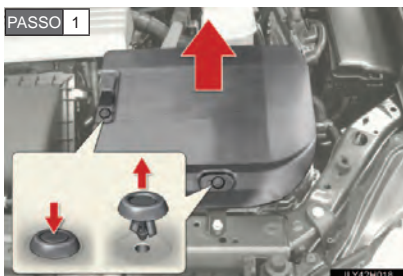

Remova a tampa da unidade de controle de energia.

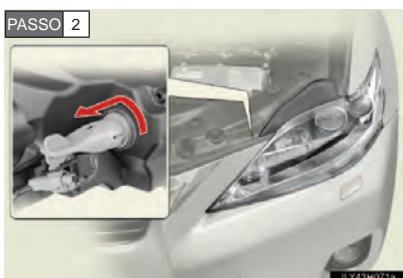

Gire a base da lâmpada em sentido anti-horário.

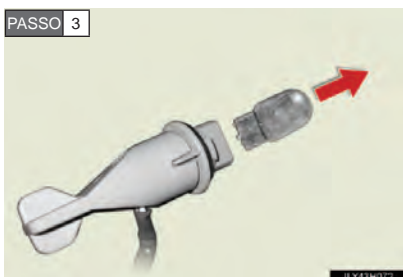

Remova a lâmpada.

Lado direito

PASSO 1 Mova a abertura do reservatório do fluido. (→P. 4-3-64)

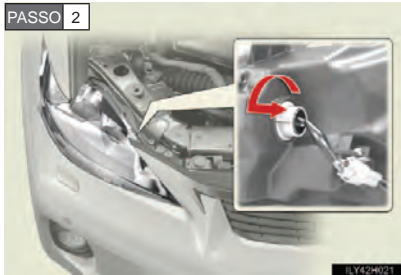

Gire a base da lâmpada em sentido anti-horário.

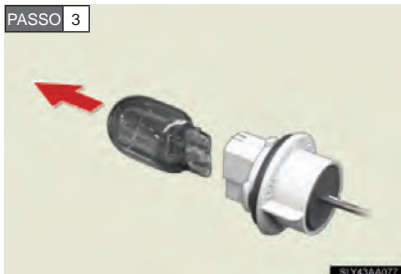

Remova a lâmpada.

■ Sinalizadores da seta traseiros

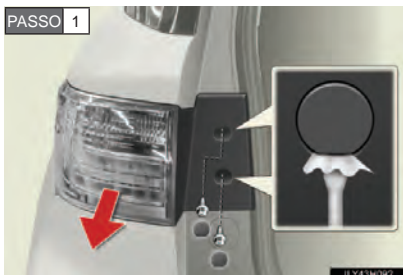

Abra o porta-malas e remova as tampas e parafusos, remova o conjunto de lâmpadas puxando diretamente para trás da traseira do veículo.

Utilize uma chave de fenda coberta por um pano.

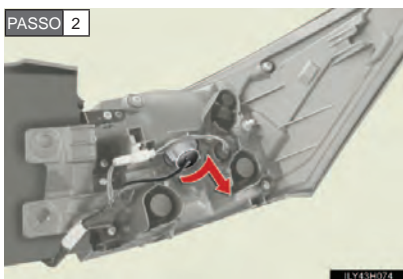

Gire a base da lâmpada em sentido anti-horário.

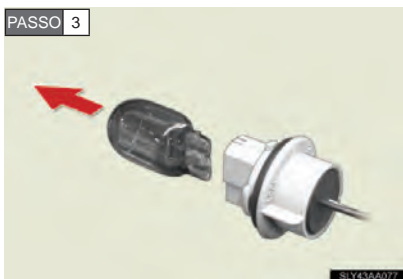

Remova a lâmpada.

■ Luz de marcha a ré/luz de neblina traseira (se equipado)



Abra o porta-malas e remova a tampa.

Utilize uma chave de fenda coberta por um pano.

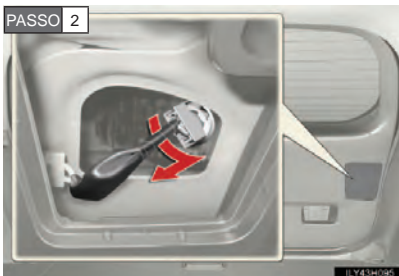

Gire a base da lâmpada em sentido anti-horário.

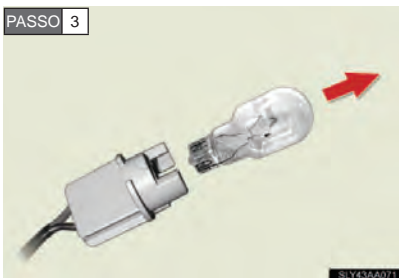

Remova a lâmpada.

■ Luzes da placa



Abra o porta-malas e remova a tampa.

Utilize uma chave de fenda coberta por um pano.

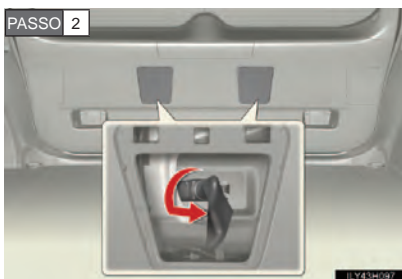

Gire a base da lâmpada em sentido anti-horário.

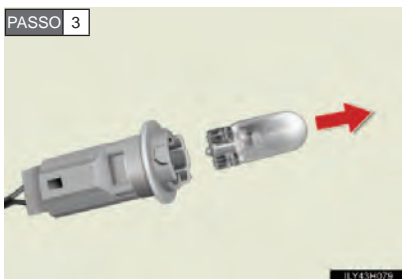

Remova a lâmpada.

■ Outras luzes

Se qualquer uma das luzes abaixo queimar, substitua-a junto à sua Concessionária Autorizada Lexus.

- Faróis baixos (tipo LED)
- Acendimento automático dos faróis e faróis dianteiros
- Sinalizadores de seta laterais
- Luzes de freio/lanternas traseiras
- Luz de freio elevada
- Luz externa para os pés

■ Depois de substituir as lâmpadas

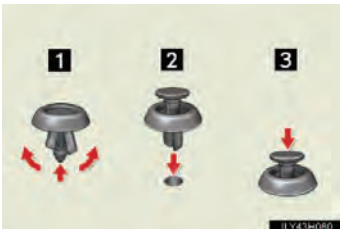

Depois de levantar o duto do limpador de ar ou de remover a tampa da unidade de controle de energia, retorne o duto ou a tampa às suas posições originais com os cliques.

- 1 Empurre até a posição central
- 2 Insira
- 3 Pressione

■ Luzes de LED

Os faróis baixos (tipo LED), faróis dianteiros, acendimento automático dos faróis, sinalizadores de seta laterais, as luzes de freio/lanternas traseiras e luzes de freio elevadas possuem vários LEDs. Se algum desses LEDs queimar, leve seu veículo à sua Concessionária Autorizada Lexus para substituir a luz.

■ Acúmulo de condensação no interior da lente

Contate sua Concessionária Autorizada Lexus para mais informações sobre as seguintes situações. Acúmulo temporário de condensação no interior da lente dos faróis não indica uma impropriedade.

- Gotas d'água se acumularam no interior da lente.
- Água se acumulou no interior do farol.

■ Ao substituir lâmpadas

→P. 4-3-59



ATENÇÃO

■ Substituir lâmpadas

- Apague as luzes. Não tente substituir a lâmpada imediatamente após apagar as luzes.

As lâmpadas aquecem muito e podem causar queimaduras.

- Não toque a parte de vidro da lâmpada com as mãos desprotegidas. Segure a lâmpada pela parte plástica ou metálica.

Se a lâmpada estiver riscada ou cair, ela pode explodir ou quebrar.

- Instale todas as lâmpadas e os componentes utilizados para fixá-las. A negligência pode resultar em dano por aquecimento, incêndio, ou penetração de água na unidade do farol. Isso pode danificar os faróis ou causar acúmulo de condensação na lente.

■ Para evitar danos ou incêndio

Assegure-se de que as lâmpadas estão devidamente assentadas e travadas.

5-1. Informações importantes

Pisca-alertas..... 5-1-2

Se seu veículo
precisar ser rebocado ... 5-1-3

Se você achar que
algo está errado 5-1-10

5-2. O que fazer em uma emergência

Se uma luz de
advertência
acender ou o
aviso sonoro soar..... 5-2-2

Se uma
mensagem de
advertência for
exibida..... 5-2-10

Se um pneu furar..... 5-2-31

Se o sistema
híbrido não ligar 5-2-44

Se você perder
suas chaves 5-2-46

Se a chave
eletrônica
não funcionar
corretamente 5-2-47

Se a bateria de 12
volts descarregar 5-2-50

Se seu veículo
superaquecer 5-2-57

Se o veículo atolar..... 5-2-62

Se você precisar
parar o veículo
em uma emergência ... 5-2-64

Em caso de incêndio ... 5-2-65

Seção 5-1

Informações importantes

- Pisca-alertas
- Se seu veículo precisar ser rebocado
- Se você achar que algo está errado

5-1. Informações importantes

Pisca-alertas

Os pisca-alertas são utilizados para alertar outros motoristas quando o veículo precisa parar na via devido a uma falha, etc.



Pressione o interruptor.

Todas as luzes de seta piscarão.
Para desligá-las, pressione o interruptor novamente.

■ Pisca-alertas

Se os pisca-alertas forem utilizados por um longo período de tempo sem que o sistema híbrido esteja operando (enquanto o indicador "READY" não estiver iluminado), a bateria de 12 volts pode descarregar.

Se seu veículo precisar ser rebocado

Se for necessário rebocar o seu veículo, recomendamos que ele seja rebocado pela LEXUS TOTAL ASSISTANCE ou por um serviço comercial de reboque, utilizando caminhão de reboque ou caminhão com plataforma.

*: Consulte as condições no capítulo LEXUS TOTAL ASSISTANCE, no início desse manual.

Antes do reboque

Os seguintes casos podem indicar um problema com a transmissão.

Entre em contato com sua Concessionária Autorizada Lexus antes do reboque.

- O sistema híbrido está operando mas o veículo não se move.
- O veículo produz sons anormais.

Se houver uma impropriedade no sistema de controle da marcha em P, no Sistema inteligente de entrada e partida ou no sistema imobilizador do motor, ou se a bateria de 12 volts estiver descarregada, o veículo não poderá ser rebocado com as rodas dianteiras no solo, pois elas estarão travadas. Neste caso, transporte o veículo com as rodas dianteiras suspensas.

Reboque de emergência



Se um guincho não estiver disponível em um caso de emergência, caso a legislação local permita, seu veículo pode ser rebocado temporariamente por meio de um cabo ou uma corrente presos ao(s) olhal(is) de reboque de emergência. Este método deve ser realizado apenas em vias pavimentadas, em distâncias curtas e abaixo de 30 km/h.

Um motorista deve ficar no veículo para guiá-lo e para operar os freios. As rodas, o sistema de propulsão, os eixos, o volante e os freios do veículo devem estar em boas condições.

Instalando olhal de reboque

PASSO 1



Remova a tampa do olhal com uma chave de fenda.

Para proteger a carroceria, coloque um pano entre a chave de fenda e o veículo como mostrado na ilustração.

PASSO 2

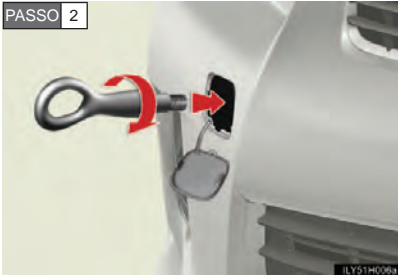

Insira o olhal de reboque no orifício e aperte-o parcialmente com a mão.

PASSO 3

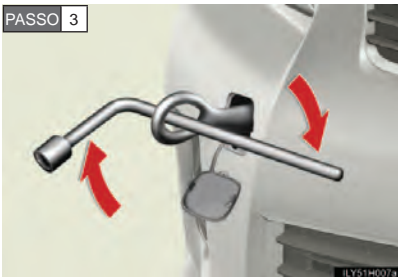

Aperte o olhal de reboque firmemente com uma chave de rodas.

Reboque utilizando caminhão tipo guincho



Não faça o reboque utilizando um caminhão tipo guincho a fim de evitar danos à carroceria.

Reboque utilizando caminhão com plataforma de levantamento

Pela dianteira

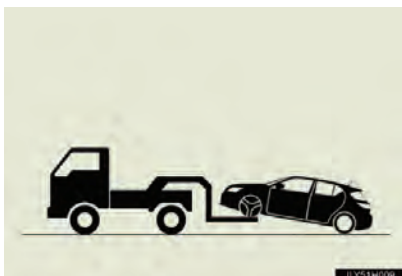

Solte o freio de estacionamento.

Pela traseira



Utilize um carrinho de reboque embaixo das rodas dianteiras.

Utilizar um caminhão com plataforma

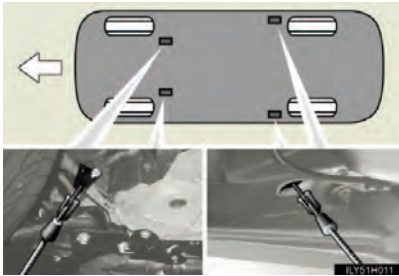

Se o seu Lexus for transportado por um caminhão reboque, ele deve ser fixado pelos locais mostrados na ilustração.



Se você utilizar correntes ou cabos para amarrar seu veículo, os ângulos sombreados em preto devem ser de 45°.

Não aperte excessivamente as correntes ou cabos, caso contrário o veículo pode ser danificado.

■ **Antes do reboque de emergência**

PASSO 1 Ligue o interruptor “POWER” no modo LIGADO.

Não mude o interruptor “POWER” para o modo ACESSÓRIOS.

PASSO 2 Mude a posição da marcha para N.

PASSO 3 Solte o freio de estacionamento.

■ **Localização do olhal para reboque de emergência**

→P. 5-2-31



ATENÇÃO

■ **Cuidado ao rebocar**

- Seja extremamente cauteloso ao rebocar o veículo.
Evite arranques bruscos ou manobras instáveis que exerçam tensão excessiva sobre os olhais de reboque de emergência e os cabos ou correntes. Seja sempre cauteloso com os arredores e com outros veículos ao rebocar.
- Não desligue o interruptor “POWER”.
Isto pode causar um acidente, pois as rodas dianteiras serão travadas pela trava de estacionamento.
- Se o sistema híbrido estiver desligado, o assistente de energia dos freios e do volante não funcionará, tornando a direção e frenagem mais difíceis.

■ **Instalando olhais de reboque no veículo**

Certifique-se de que os olhais de reboque estejam instalados firmemente. Caso contrário, os olhais de reboque podem se soltar durante o reboque. Isto pode levar a acidentes que causem ferimentos graves ou fatais.

**AVISO****■ Para evitar danos ao veículo**

Ao levantar o veículo, assegure uma distância adequada do solo para o reboque na extremidade oposta do veículo levantado. Sem a distância adequada, o veículo pode ser danificado ao ser rebocado.

■ Para evitar danos graves à transmissão ao rebocar com um caminhão com plataforma de levantamento

Nunca reboque este veículo pela traseira com as rodas dianteiras no solo.

■ Para impedir danos à carroceria ao rebocar com um caminhão tipo guincho

Não reboque com um caminhão tipo guincho pela frente nem pela traseira.

■ Para evitar danos graves à transmissão no reboque de emergência

Nunca reboque este veículo pela traseira com as quatro rodas no solo. Isto pode causar danos graves à transmissão.

Se você achar que algo está errado

Se for identificado algum dos sintomas a seguir, seu veículo provavelmente precisa de ajustes ou reparos. Entre em contato com sua Concessionária Autorizada Lexus assim que for possível.

■ Sintomas visíveis

- Vazamentos de fluido sob o veículo.
(Vazamento de água originado do ar-condicionado após o uso é normal).
- Pneus com aparência murcha ou com desgaste desigual
- A luz de advertência de temperatura alta do fluido de arrefecimento do motor pisca ou acende.

■ Sintomas audíveis

- Alterações nos ruídos do escapamento
- Rangido excessivo dos pneus em curvas
- Ruídos estranhos relacionados ao sistema de suspensão
- Batidas ou outros ruídos relacionados ao sistema híbrido

■ Sintomas operacionais

- Motor falhando, engasgando ou com uma impropriedade.
- Perda evidente de potência
- O veículo puxa excessivamente para um lado ao frear
- O veículo puxa excessivamente para um lado ao dirigir em linha reta em uma via plana
- Perda de efetividade do freio, com uma sensação esponjosa no pedal, pedal quase tocando o assoalho

Seção 5-2

O que fazer em uma emergência

- Se uma luz de advertência acender ou o aviso sonoro soar
- Se uma mensagem de advertência for exibida
- Se um pneu furar
- Se o sistema híbrido não ligar
- Se você perder suas chaves
- Se a chave eletrônica não funcionar corretamente
- Se a bateria de 12 volts descarregar
- Se seu veículo superaquecer
- Se o veículo atolar
- Se você precisar parar o veículo em uma emergência
- Em caso de incêndio

5-2. O que fazer em uma emergência

Se uma luz de advertência acender ou o aviso sonoro soar

Calmamente, execute as seguintes ações se uma das luzes de advertência ligar ou piscar. Se a luz ligar ou piscar mais depois desligar, isso não indica necessariamente uma impropriedade do sistema. Entretanto, se continuar a ocorrer, inspecione seu veículo em uma Concessionária Autorizada Lexus.

Pare o veículo imediatamente. Continuar a dirigir o veículo pode ser perigoso.

A seguinte advertência indica um possível problema no sistema de frenagem. Pare o veículo imediatamente em um local seguro e entre em contato com sua Concessionária Autorizada Lexus.

Luz de advertência	Luz de advertência/Detalhes
	<p>Luz de advertência e aviso sonoro do sistema de frenagem (indicador vermelho)*</p> <ul style="list-style-type: none">• Fluido de freio baixo• Impropriedade no sistema de frenagem <p>Essa luz também se acende quando o freio de estacionamento estiver aplicado. Se as luzes desligarem depois que o freio de estacionamento for completamente liberado, o sistema está operando normalmente.</p>

*: Aviso sonoro do sistema de freio:



Quando houver um problema que possa afetar o desempenho do freio, a luz de advertência se acenderá e um aviso sonoro soará.

Aviso sonoro acionado pelo freio de estacionamento:

→P. 5-2-16



Pare o veículo imediatamente.

A seguinte advertência indica a possibilidade de dano ao veículo que pode levar a um acidente. Pare o veículo imediatamente em um local seguro e entre em contato com sua Concessionária Autorizada Lexus.

Luz de advertência	Luz de advertência/Detalhes
	<p>Luz de advertência do sistema de carga</p> <p>Indica uma impropriedade no sistema de carga do veículo</p>
	<p>Luz de advertência de baixa pressão do óleo no motor</p> <p>Indica que a pressão do óleo no motor está muito baixa</p>
	<p>Luz de advertência de alta temperatura do fluido de arrefecimento</p> <p>Muda de luz piscante para luz contínua quando a temperatura do fluido de arrefecimento do motor excede à normal</p>

Leve o veículo para ser inspecionado por uma Concessionária Autorizada Lexus imediatamente.

A negligência quanto à investigação da causa dos seguintes alertas pode resultar em anormalidades na operação do sistema e possivelmente causar um acidente. Leve o veículo para ser inspecionado por uma Concessionária Autorizada Lexus imediatamente.

Luz de advertência	Luz de advertência/Detalhes
	<p>Luz indicadora de impropriedade</p> <p>Indica impropriedade no:</p> <ul style="list-style-type: none"> • Sistema híbrido; • Sistema de controle eletrônico de motor; • Sistema de controle eletrônico de aceleração; ou • Sistema de controle de emissões
	<p>Luz de advertência do SRS</p> <p>Indica impropriedade no:</p> <ul style="list-style-type: none"> • Sistema de airbag; ou • Sistema pré-tensionador do cinto de segurança
	<p>Luz de advertência do ABS</p> <p>Indica impropriedade no:</p> <ul style="list-style-type: none"> • ABS; ou • Sistema de assistência dos freios

Luz de advertência	Luz de advertência/Detalhes
	<p>Luz de advertência do sistema de direção elétrica assistida (aviso sonoro)</p> <p>Indica uma impropriedade no sistema EPS</p>
	<p>Luz indicadora de derrapagem</p> <p>Indica impropriedade no:</p> <ul style="list-style-type: none"> • Controle de estabilidade do veículo; • Controle de tração; • Controle de suporte a partidas em active
	<p>Luz de advertência do sistema de frenagem (indicador amarelo)</p> <p>Indica impropriedade no:</p> <ul style="list-style-type: none"> • Sistema de freio regenerativo; ou • Sistema de freio controlado eletronicamente
	<p>Luz de advertência do sistema de regulagem automática do nível do farol (se equipado)</p> <p>Indica impropriedade no sistema de regulagem automática do nível do farol</p>

Siga os procedimentos de correção.

Depois de seguir as etapas especificadas para corrigir o problema suspeito, verifique se a luz de advertência apaga.

Luz de advertência	Luz de advertência/Detalhes	Procedimento de correção
	<p>Luz de advertência de abertura de porta (aviso sonoro)*1</p> <p>Indica que uma porta não está completamente fechada</p>	Verifique se todas as portas estão fechadas.
	<p>Luz de advertência de nível baixo de combustível</p> <p>Indica que o combustível restante que é de aproximadamente 6,8L ou menos.</p>	Reabasteça o veículo.
	<p>Luz de aviso do cinto de segurança (aviso sonoro)*2</p> <p>Lembra o motorista e/ou passageiro dianteiro de colocar seus cintos de segurança.</p>	<p>Prenda o cinto de segurança.</p> <p>Se o banco dianteiro do passageiro estiver ocupado, seu cinto de segurança também deverá ser colocado para fazer com que a luz de advertência (aviso sonoro) se apague.</p>
	<p>Luz de advertência principal</p> <p>A luz de advertência liga e pisca para indicar que o sistema principal de advertência detectou uma impropriedade.</p>	→P. 5-2-10

*1: Aviso sonoro de abertura da porta:

→P. 5-2-14

*2: Aviso do cinto de segurança do motorista e passageiro:

Os avisos dos cintos de segurança do motorista e do passageiro dianteiro soam para alertar o motorista e o passageiro dianteiro que um de seus cintos de segurança não está preso. O aviso soará por 30 segundos depois que o veículo atingir uma velocidade de no mínimo 20km/h. Então, se o cinto de segurança ainda não estiver preso, o aviso soará em um toque diferente por mais 90 segundos.

■ **Sensor de detecção de passageiro dianteiro, lembrete de cinto de segurança e aviso sonoro**

- Se alguma bagagem for colocada no banco dianteiro do passageiro, o sensor de detecção pode causar o acionamento da luz de advertência e do aviso sonoro, mesmo que um passageiro não esteja sentado no banco.
- Se uma almofada for colocada no banco, o sensor poderá não detectar um passageiro, e a luz de advertência poderá não funcionar da forma correta.

■ **Luz de advertência do sistema de direção elétrica assistida (aviso sonoro)**

Quando a carga da bateria de 12 volts se tornar insuficiente ou a voltagem cair temporariamente, a luz de advertência do sistema de direção elétrica assistida poderá acender e o aviso sonoro poderá soar.

■ **Se a lâmpada indicadora de impropriedade acender ao dirigir**

A lâmpada indicadora de impropriedade acenderá se o tanque de combustível ficar completamente vazio. Se o tanque de combustível estiver vazio, reabasteça o veículo imediatamente. A lâmpada indicadora de impropriedade irá apagar após vários percursos.

Se a luz indicadora de impropriedade não se apagar, contate a sua Concessionária Autorizada Lexus o mais rápido possível.

■ **Personalização que pode ser configurada em sua Concessionária Autorizada Lexus**

A velocidade do veículo vinculada ao lembrete sonoro do cinto de segurança pode ser desativada.

(Funções personalizáveis →P. 6-2-2)

Entretanto, a Lexus recomenda que o lembrete sonoro do cinto de segurança esteja operante, para alertar ao motorista e ao passageiro dianteiro quando os cintos de segurança não estiverem presos.

**ATENÇÃO****■ Se ambas as luzes de advertência do ABS e do sistema de frenagem continuarem acesas**

Pare o veículo em local seguro imediatamente e entre em contato com sua Concessionária Autorizada Lexus. O veículo ficará extremamente instável durante a frenagem, e o sistema ABS poderá falhar, o que pode causar um acidente resultando em ferimentos graves ou fatais.

■ Quando a luz de advertência do sistema de direção elétrica assistida acender

O volante pode ficar extremamente pesado.

Se o volante ficar mais pesado que o comum ao dirigir, segure firme e dirija utilizando mais força que o normal.

5-2. O que fazer em uma emergência

Se uma mensagem de advertência for exibida

Se uma advertência for exibida no mostrador multi-função, fique calmo e execute as seguintes ações:



1 Luz de advertência principal

A luz de advertência principal também acende ou pisca para indicar que uma mensagem está sendo exibida atualmente no mostrador multi-função.

2 Mostrador multi-função

Se uma das luzes de advertência acender novamente após a execução das seguintes ações, entre em contato com sua Concessionária Autorizada Lexus.

Pare o veículo imediatamente.





Um aviso sonoro soa e uma mensagem de advertência é exibida no mostrador multi-função. A seguinte advertência indica a possibilidade de dano ao veículo que pode levar a um acidente. Pare o veículo imediatamente em um local seguro e entre em contato com sua Concessionária Autorizada Lexus

Mensagem de advertência	Detalhes
 <p>The image shows a black rectangular display area with the text "CHECK HYBRID SYSTEM" in white, bold, sans-serif font. Below the text is a yellow triangular warning icon with a black exclamation mark.</p>	<p>Indica uma impropriedade no sistema híbrido</p>

Providencie a inspeção imediata do veículo.

Um aviso sonoro soa e uma mensagem de advertência é exibida no mostrador multi-função. A negligência quanto à investigação da causa dos seguintes alertas pode resultar em anormalidades na operação do sistema e possivelmente causar um acidente.

Leve o veículo para ser inspecionado pela sua Concessionária Autorizada Lexus.





Mensagem de advertência	Detalhes
 	<p>Indica uma impropriedade no sistema de controle da posição P</p> <p>Nesta situação, há uma possibilidade de que o mecanismo de trava de estacionamento não funcione.</p> <p>Ao estacionar, pare o veículo em superfície plana e acione o freio de estacionamento seguramente. Pode também não ser possível desligar o interruptor "POWER". Se acontecer, acionar o freio de estacionamento irá possibilitar o posicionamento do interruptor em DESLIGADO.</p>
  <p>(Pisca) (Se equipado)</p>	<p>Indica uma impropriedade no sistema de farol de LED</p>

Mensagem de advertência	Detalhes
  (Se equipado)	<p>Indica impropriedade no Sensor de Auxílio a Estacionamento Lexus</p> <p>O sensor de impropriedade está piscando.</p>
 	<p>Indica impropriedade no sistema de radar do controle de cruzeiro (se equipado) ou do sistema de controle de cruzeiro</p> <p>Pressione o botão “ON-OFF” uma só vez para desativar o sistema, e então pressione novamente o botão para reativá-lo.</p>

Siga os procedimentos de correção.



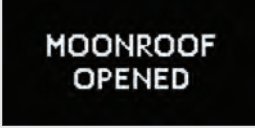



Um aviso sonoro soa e uma mensagem de advertência é exibida no mostrador multi-função. Depois de seguir as etapas especificadas para corrigir o problema suspeito, verifique se as mensagens de advertência apagam.



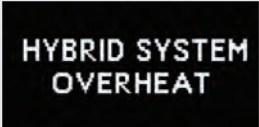

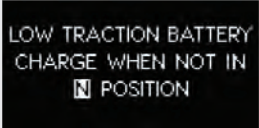
Mensagem de advertência	Detalhes	Procedimento de correção
	<p>Indica que uma ou mais portas não estão completamente fechadas</p> <p>O sistema também indica quais portas não estão completamente fechadas. Se o veículo atingir a velocidade de 5 km/h, um aviso sonoro indicará que a(s) porta(s) não está(ão) completamente fechada(s).</p>	<p>Certifique-se de que todas as portas estão fechadas.</p>

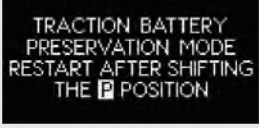

Mensagem de advertência	Detalhes	Procedimento de correção
	<p>Indica que o capô não está completamente fechado</p>	<p>Feche o capô.</p>
 	<p>Indica que a tampa do porta-malas não está completamente fechada</p> <p>Se o veículo atingir a velocidade de 5 km/h, um aviso sonoro indicará que a tampa do porta-malas não está completamente fechada.</p>	<p>Feche a tampa do porta-malas.</p>
  (Pisca)	<p>Indica que o teto solar não está completamente fechado (com o interruptor “POWER” desligado, e a porta do motorista aberta)</p>	<p>Feche o teto solar.</p>
 (Se equipado)	<p>Avisa ao passageiro traseiro para que prenda o seu cinto de segurança</p> <p>Se um dos passageiros traseiros prender o cinto de segurança e depois soltar, a mensagem de aviso irá aparecer na tela e o aviso sonoro*1 irá soar.</p>	<p>Prenda o cinto de segurança.</p>

Mensagem de advertência	Detalhes	Procedimento de correção
<p>RELEASE PARKING BRAKE</p>   (Pisca)	<p>Indica, se o veículo atingir uma velocidade de 5 km/h, que o freio de estacionamento está acionado</p>	<p>Solte o freio de estacionamento.</p>
<p>TURN LIGHTS OFF</p>  (Pisca) (Se equipado)	<p>Indica que o interruptor “POWER” está desligado ou posicionado em modo ACESSÓRIOS e a porta do motorista está aberta enquanto as luzes estão acesas.</p>	<p>Apague as luzes.</p>
<p>SPEED LIMIT EXCEEDED</p>  (Pisca) (Se equipado)	<p>Indica que a velocidade do veículo atingiu ou excedeu 120 km/h</p> <p>O aviso sonoro irá parar de soar após 6 segundos ou se você reduzir a velocidade para menos de 120 km/h.</p> <p>(A mensagem de advertência permanecerá ativa.)</p>	<p>Reduza a velocidade do veículo.</p>

Mensagem de advertência	Detalhes	Procedimento de correção
  (Se equipado)	Indica que o Sensor de Auxílio a Estacionamento Lexus está sujo	Limpe o sensor.
CLEAN RADAR SENSOR  (Se equipado)	Indica que o sensor de radar do controle de cruzeiro está sujo	Limpe o sensor.
CRUISE CONTROL NOT AVAILABLE  (Se equipado)	Indica que o sistema de radar do controle de cruzeiro está impossibilitado de julgar a distância entre veículos	Se os limpadores do para-brisas estiverem ligados, desligue-os ou ajuste-os para o modo intermitente ou lento.
 (Pisca) (Se equipado)	Indica que o seu veículo está próximo do veículo à frente (no modo de controle de distância entre veículos)	Diminua a velocidade do veículo pressionando os freios.

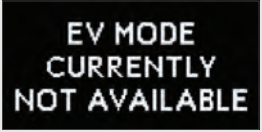
Mensagem de advertência	Detalhes	Procedimento de correção
 	<p>Indica que o sistema híbrido superaqueceu</p> <p>Essa mensagem pode ser exibida ao dirigir sob condições severas de direção. (Por exemplo, ao dirigir em aclives.)</p>	<p>Pare e verifique. (→P. 5-2-57)</p>
  (Pisca)	<p>Indica que a bateria de tração está baixa</p>	<p>Ao parar o veículo por um longo período de tempo, mude a posição da marcha para “P”. A bateria não pode ser carregada na posição N da marcha.</p>
  (Pisca)	<p>Indica que a energia da bateria de tração reduziu devido a um longo período de tempo transcorrido depois de deslocar a marcha para a posição N</p>	<p>Reinicie o sistema híbrido ao ligar o veículo.</p>

Mensagem de advertência	Detalhes	Procedimento de correção
  (Pisca)	<p>Indica que a porta do motorista foi aberta com a marcha em qualquer posição que não a P</p>	<p>Mude a posição da marcha para "P".</p>
  (Pisca)	<p>Indica que o pedal do acelerador é pressionado enquanto a posição da marcha está em N.</p>	<p>Solte o pedal do acelerador e mude a marcha para a posição D ou R.</p>
	<p>Indica que o modo de direção EV não está disponível*2</p> <p>O motivo do modo de direção EV não estar disponível (o veículo está em ponto morto, a energia da bateria está baixa, a velocidade está acima do limite do modo de direção EV, o pedal do acelerador está pressionado demais) pode ser exibido.</p>	<p>Use o modo de direção EV quando este tornar-se disponível.</p>

Mensagem de advertência	Detalhes	Procedimento de correção
  (Pisca 3 vezes)	<p>Indica que o modo de direção EV foi cancelado automaticamente*2</p> <p>O motivo do modo de direção EV não estar disponível (a energia da bateria está baixa, a velocidade está acima do limite do modo de direção EV, o pedal do acelerador está pressionado demais) pode ser exibido.</p>	<p>Dirija o veículo por um tempo.</p>

*1: Alerta do cinto de segurança do banco do passageiro traseiro

O alerta do cinto de segurança do banco traseiro do passageiro soará para avisar que seu cinto de segurança não está preso. O aviso soará por 30 segundos depois que o veículo atingir uma velocidade de no mínimo 20km/h. Então, se o cinto de segurança ainda não estiver preso, o aviso soará em um toque diferente por mais 90 segundos.

*2: Para as condições de funcionamento do modo de direção EV (→P. 2-1-19).

Siga os procedimentos de correção.

Uma mensagem de advertência é exibida no mostrador multi-função. Depois de seguir as etapas especificadas para corrigir o problema suspeito, verifique se as mensagens de advertência apagam.

Mensagem de advertência	Detalhes	Procedimento de correção
LOW WASHER FLUID	Indica que o nível do fluido do lavador está baixo	Adicione fluido de lavador.



Providencie o reparo imediato da impropriedade.

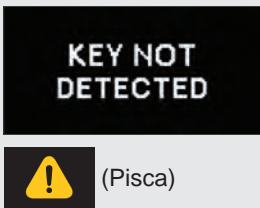



Depois de seguir as etapas especificadas para corrigir o problema suspeito, verifique se a mensagem e a luz de advertência apagam.

Aviso sonoro interno	Aviso sonoro externo	Mensagem de advertência	Detalhes	Procedimento de correção
Uma vez	—	 <p>(Pisca)</p>	A chave eletrônica não é detectada quando uma tentativa de ligar o sistema híbrido é feita.	Inicie o sistema híbrido com a chave eletrônica presente.

Aviso sonoro interno	Aviso sonoro externo	Mensagem de advertência	Detalhes	Procedimento de correção
Uma vez	3 vezes	<div data-bbox="304 660 564 791" style="background-color: black; color: white; text-align: center; padding: 10px; margin-bottom: 10px;"> KEY NOT DETECTED </div> <div data-bbox="304 807 397 868" style="background-color: black; color: yellow; text-align: center; padding: 10px; margin-bottom: 10px;">  </div> (Pisca)	<p>A chave eletrônica foi levada para fora do veículo e uma porta, sem ser a do motorista, foi aberta e fechada enquanto o interruptor “POWER” estava em qualquer outro modo que não desligado.</p> <p>A chave eletrônica foi levada para fora do veículo e a porta do motorista foi aberta e fechada enquanto a marcha encontrava-se na posição P sem o interruptor “POWER” estar desligado.</p>	<p>Traga a chave eletrônica de volta para o veículo.</p> <p>Desligue o interruptor “POWER” ou traga a chave eletrônica de volta ao veículo.</p>





5-2. O que fazer em uma emergência

Aviso sonoro interno	Aviso sonoro externo	Mensagem de advertência	Detalhes	Procedimento de correção
Uma vez	Contínuo	<div data-bbox="338 300 600 432" style="background-color: black; color: white; text-align: center; padding: 5px;">KEY NOT DETECTED</div> <div data-bbox="338 440 600 572" style="background-color: black; color: white; text-align: center; padding: 5px;">TURN POWER OFF</div> <p data-bbox="380 587 557 639">(Exibido alternadamente)</p> <div data-bbox="338 647 431 711" style="background-color: black; color: yellow; text-align: center; padding: 5px;"></div> <p data-bbox="437 663 514 695">(Pisca)</p>	<p>Foi feita uma tentativa de sair do veículo com a chave eletrônica e de travar as portas sem primeiramente desligar o interruptor “POWER”.</p>	<p>Desligue o interruptor “POWER” e trave as portas novamente.</p>
Uma vez	—	<div data-bbox="338 948 600 1080" style="background-color: black; color: white; text-align: center; padding: 5px;">KEY NOT DETECTED</div> <div data-bbox="338 1088 431 1152" style="background-color: black; color: yellow; text-align: center; padding: 5px;"></div> <p data-bbox="437 1104 514 1136">(Pisca)</p>	<p>Foi feita uma tentativa de iniciar o sistema híbrido sem que a chave eletrônica estivesse presente, ou sem que a chave eletrônica estivesse funcionando normalmente.</p> <p>Uma tentativa de condução foi feita enquanto a chave não estava dentro do veículo.</p>	<p>Certifique-se de que a chave eletrônica encontra-se dentro do veículo.</p>



Aviso sonoro interno	Aviso sonoro externo	Mensagem de advertência	Detalhes	Procedimento de correção
Contínuo	—	  (Pisca)	A porta do motorista foi aberta enquanto a alavanca de mudança de marcha estava em outra posição que não a P, sem desligar o interruptor “POWER”.	Mude a posição da marcha para “P”.
Contínuo	Contínuo	  (Exibido alternadamente)  (Pisca)	A chave eletrônica foi levada para fora do veículo e a porta do motorista foi aberta e fechada enquanto outra posição de marcha que não a P estava selecionada sem o interruptor “POWER” estar desligado.	<ul style="list-style-type: none"> • Mude a posição da marcha para “P”. • Traga a chave eletrônica de volta para o veículo.



5-2. O que fazer em uma emergência

Aviso sonoro interno	Aviso sonoro externo	Mensagem de advertência	Detalhes	Procedimento de correção
Uma vez	Contínuo	<div data-bbox="304 660 564 791" style="background-color: black; color: white; text-align: center; padding: 5px; font-weight: bold;">KEY DETECTED IN VEHICLE</div> <div data-bbox="304 804 397 863" style="display: inline-block; background-color: black; color: yellow; padding: 5px; text-align: center;">  </div> (Pisca)	<ul style="list-style-type: none"> Foi feita uma tentativa de travar as portas utilizando o Sistema Inteligente de Entrada e Partida enquanto a chave eletrônica ainda se encontrava dentro do veículo. Foi feita uma tentativa de travar as duas portas dianteiras abrindo-as e acionando o botão de travamento, e então fechando a porta com a chave eletrônica ainda no veículo. 	Retire a chave eletrônica do veículo e trave as portas novamente.

Aviso sonoro interno	Aviso sonoro externo	Mensagem de advertência	Detalhes	Procedimento de correção
Uma vez	—	  (Pisca)	<ul style="list-style-type: none"> Quando as portas foram destravadas com a chave mecânica e o interruptor “POWER” foi pressionado, a chave eletrônica não pôde ser detectada no veículo. A chave eletrônica não pôde ser detectada no veículo após o interruptor “POWER” ter sido pressionado duas vezes consecutivas. 	Toque a chave eletrônica no interruptor “POWER” pressionando o pedal de freio.
Uma vez	—	  (Pisca)	Uma tentativa de iniciar o sistema híbrido foi feita com a marcha na posição N.	Mude a posição da marcha para “P” e inicie o sistema híbrido.

5-2. O que fazer em uma emergência

Aviso sonoro interno	Aviso sonoro externo	Mensagem de advertência	Detalhes	Procedimento de correção
—	—		<p>A energia foi desligada devido à função automática para desligar energia.</p>	<p>Na próxima vez que iniciar o sistema híbrido, aumente um pouco a velocidade do motor e mantenha nesse nível por aproximadamente 5 minutos para recarregar a bateria de 12 volts.</p>
Uma vez	—	  (Pisca)	<p>A chave eletrônica está com a bateria fraca.</p>	<p>Substitua a bateria da chave eletrônica. (→P. 4-3-43)</p>

Aviso sonoro interno	Aviso sonoro externo	Mensagem de advertência	Detalhes	Procedimento de correção
Uma vez	—		<p>A porta do motorista foi aberta e fechada com o interruptor “POWER” desligado e então, o interruptor “POWER” foi colocado no modo ACESSÓRIOS duas vezes sem que o motor híbrido fosse iniciado.</p>	<p>Pressione o interruptor “POWER” enquanto aciona os freios.</p>
		 (Pisca)	<p>Durante o procedimento de início do sistema híbrido, com a chave eletrônica funcionando incorretamente (→P. 5-2-47), o interruptor “POWER” foi tocado pela chave eletrônica.</p>	<p>Pressione o botão “POWER” dentro de 10 segundos do soar do alarme, mantendo o pedal do freio.</p>

■ **Mensagem de advertência no modo de radar do controle de cruzeiro**

Nos seguintes casos, a mensagem de advertência pode não ser exibida, mesmo se a distância entre os veículos diminuir:

- Quando o seu veículo e o veículo a frente estão trafegando na mesma velocidade ou o veículo a frente está trafegando mais rapidamente que o seu
- Quando o veículo a frente estiver trafegando em velocidade extremamente baixa
- Imediatamente após ser definida a velocidade do controle de cruzeiro
- No momento em que o acelerador é acionado

5-2. O que fazer em uma emergência Se um pneu furar

Remova o pneu furado e substitua-o pelo pneu reserva fornecido.

■ **Antes de levantar**

- Pare o veículo em uma superfície plana e firme.
- Acione o freio de estacionamento.
- Mude a posição da marcha para “P”.
- Desligue o sistema híbrido.
- Ligue o pisca-alerta.

■ **Localização do pneu reserva, macaco, triângulo de sinalização* e ferramentas**

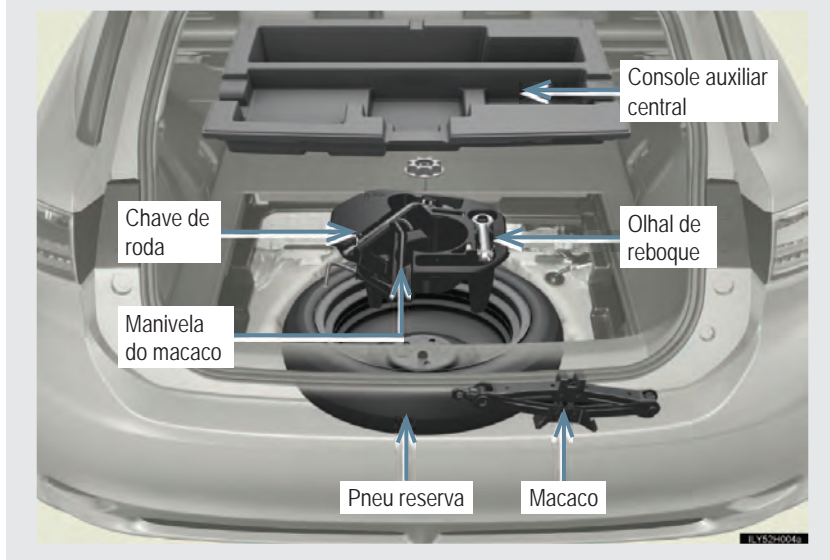

*: O triângulo de sinalização está disponível no porta-malas

Remover o macaco

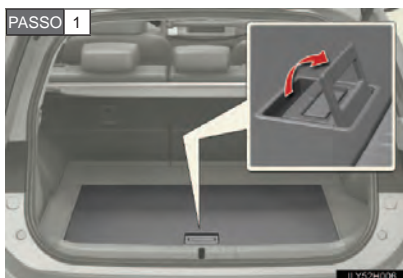

Remova a caixa auxiliar central.



Remova o console auxiliar central.

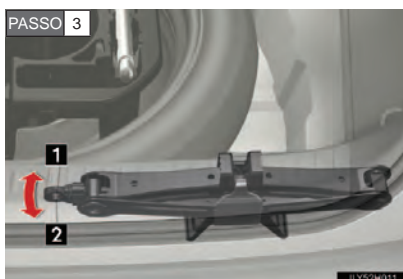

Remova o macaco.

1 Para afrouxar

2 Para apertar

Remover o pneu reserva

PASSO 1 Remova a caixa auxiliar central e o controle auxiliar central. (Veja “Remover o macaco” para mais detalhes.)



Solte a presilha central que segura o pneu reserva.

Substituir um pneu furado

PASSO 1



Calce os pneus.

Pneu furado		Posições de escoramento da roda
Dianteira	Lado esquerdo	Atrás do pneu direito traseiro
	Lado direito	Atrás do pneu esquerdo traseiro
Traseira	Lado esquerdo	Na frente do pneu direito dianteiro
	Lado direito	Na frente do pneu esquerdo dianteiro

PASSO 2



Para veículos com pneus aro 15, remova a calota com uma chave inglesa.

Para proteger a calota, coloque um pano entre a chave inglesa e a calota

PASSO 3



Solte um pouco as porcas da roda (uma volta).

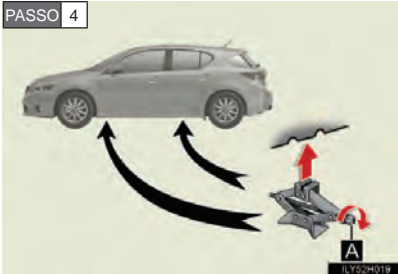

Gire a parte “A” do macaco com a mão até que o nível do macaco esteja em contato com o ponto de elevação.

As guias dos pontos de levantamento estão localizadas embaixo do estribo. Eles indicam a posição do ponto de levantamento.



Levante o veículo até que o pneu esteja elevado do chão.



Remova todas as porcas da roda e o pneu.

Ao apoiar o pneu no chão, posicione o pneu de forma que o logotipo da roda fique para cima para evitar riscos na superfície da roda.

Instalar o pneu reserva

PASSO 1

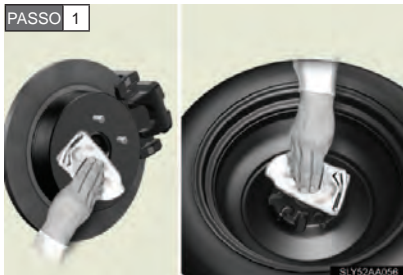

Remova qualquer sujeira ou material estranho do chão em contato com a roda.

Se algum material estranho estiver em contato com a roda, as porcas da roda podem se soltar enquanto o veículo está em movimento, fazendo com que o pneu se solte.

PASSO 2

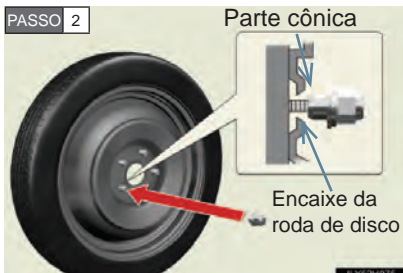

Instale o pneu reserva e aperte afrouxadamente cada porca da roda com a mão com aproximadamente o mesmo número de voltas.

Aperte as porcas da roda até que a parte cônica encaixe no disco da roda.

PASSO 3

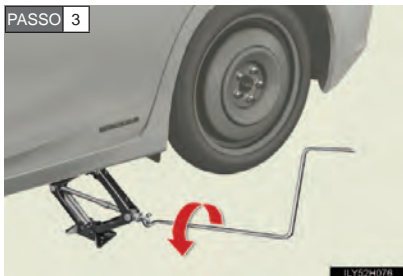

Abaixe o veículo.

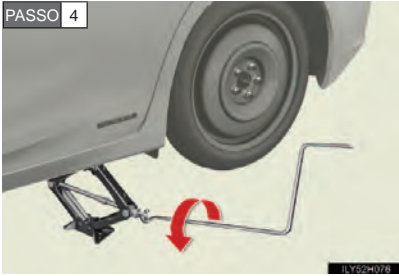

Aperte firmemente cada porca da roda duas ou três vezes como exibido na imagem.

Torque do aperto:

103 N•m

PASSO 5 Guarde o pneu furado, o macaco e as ferramentas.

Guardar o pneu furado

PASSO 1



Veículos com rodas aro 16:

Antes de guardar o pneu furado, remova a calota puxando-a para o lado inverso.

PASSO 2

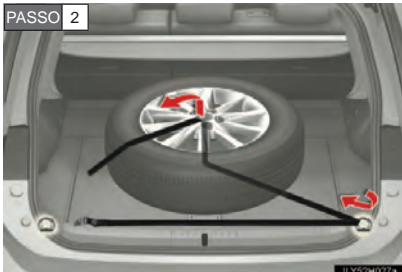

Coloque o pneu furado na caixa auxiliar central, e passe o cinto pelo gancho correção inferior e então através do buraco no centro do pneu.

PASSO 3

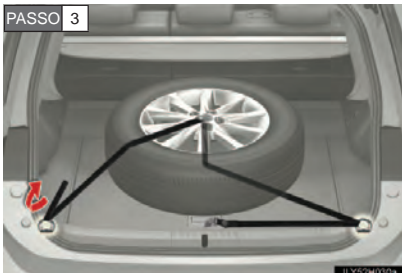

Passo o cinto através do gancho correção.

PASSO 4

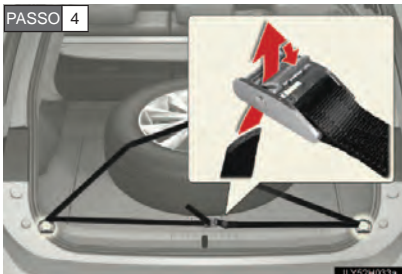

Passo o cinto através da fivela e prenda o pneu firmemente. Certifique-se de que o cinto está preso de forma segura pela fivela.

O cinto não poderá ser preso de forma segura se a fivela estiver na posição incorreta.

■ **O pneu reserva compacto**

- O pneu reserva compacto é identificado pela etiqueta “USO TEMPORÁRIO APENAS” na lateral do pneu.
Utilize o pneu reserva compacto temporariamente, e apenas em emergências.
- Certifique-se de verificar a inflagem do pneu reserva compacto. (→P. 6-1-12)



ATENÇÃO

■ Ao utilizar um pneu reserva compacto

- Lembre-se de que o pneu reserva fornecido foi projetado especificamente para o uso em seu veículo. Não utilize seu pneu reserva em outro veículo.
- Não utilize mais do que um pneu reserva ao mesmo tempo.
- Substitua o pneu reserva por um pneu padrão o mais rápido possível.
- Evite aceleração, desaceleração e frenagem súbita, assim como curvas fechadas.

■ Ao armazenar um pneu reserva compacto

Tenha cuidado para não prender dedos ou outras partes do corpo entre o pneu reserva compacto e a carroceria.

■ Quando o pneu reserva compacto estiver encaixado

A velocidade do veículo poderá ser detectada de forma incorreta, e os seguintes sistemas podem não funcionar corretamente:

- Assistência dos Freios & ABS
- VSC
- TRC
- Controle de cruzeiro (se equipado)
- EPS
- Sistema de monitoramento da visão traseira (se equipado)
- Sensor de auxílio a estacionamento Lexus (se equipado)
- Sistema multimídia (se equipado)



ATENÇÃO

■ Limite de velocidade ao utilizar um pneu reserva compacto

Não dirija em uma velocidade excedendo 80 km/h quando um pneu reserva compacto estiver instalado no veículo.

O pneu reserva compacto não foi projetado para dirigir em velocidades altas. Falha em cumprir com essa precaução pode resultar em um acidente, causando ferimentos graves ou fatais.

■ Uso do macaco

O uso inadequado do macaco pode fazer com que o veículo caia repentinamente, levando à ferimentos graves ou fatais.

- Não use o macaco para qualquer propósito que não seja substituir o pneu.
- Use somente o macaco que vem com o veículo para substituir um pneu furado.
Não use em outros veículos, e não use outros macacos para substituir os pneus deste veículo.
- Sempre confira se o macaco está posicionado corretamente no ponto de elevação.
- Não coloque nenhuma parte do seu corpo debaixo do veículo enquanto ele estiver sustentado pelo macaco.
- Não dê a partida ou inicie o sistema híbrido enquanto o veículo estiver sustentado pelo macaco.
- Não levante o veículo enquanto alguém estiver dentro.
- Ao levantar o veículo, não coloque nenhum objeto em cima ou embaixo do macaco.
- Não levante o veículo a uma altura maior que aquela necessária para substituir o pneu.
- Use um cavalete se for necessário acessar a parte de baixo do veículo.

Tome cuidado especialmente ao abaixar o veículo para assegurar de que ninguém esteja trabalhando perto do veículo.



ATENÇÃO

■ Substituir um pneu furado

- Não toque os discos da roda ou a área ao redor dos freios imediatamente após a parada do veículo.

Depois que o veículo foi dirigido, as rodas de disco e a área ao redor dos freios estarão extremamente quentes. Tocar essas áreas com as mãos, pés ou outra parte do corpo ao substituir o pneu, etc. pode causar queimaduras.

- A negligência em relação à essas precauções pode causar o afrouxamento das porcas e a queda do pneu, resultando em ferimentos graves ou fatais.
 - Aperte as porcas do pneu com um torquímetro para 103 N•m imediatamente após trocar as rodas.
 - Ao instalar um pneu, use somente as porcas da roda que foram projetadas especificamente para essa roda.
 - Se houver qualquer trinca ou deformação nos parafusos, nas roscas das porcas ou nos furos dos parafusos, leve seu veículo para ser inspecionado por uma Concessionária Autorizada Lexus.
 - Ao instalar as porcas da roda, certifique-se de instalá-las com a extremidade estreita para o interior. (→P. 4-3-38)

**ATENÇÃO****■ Depois de usar as ferramentas e o macaco**

Antes de dirigir, certifique-se de que todas as ferramentas e o macaco estão no seu local de armazenagem, para reduzir a possibilidade de ferimentos durante uma colisão ou frenagem repentina.

■ Ao guardar o pneu furado

- Certifique-se de que os apoios traseiros estão em sua posição original.
- Prenda-os utilizando um cinto de fixação de pneu. Caso contrário, o pneu furado poderá ser arremessado do veículo no caso de uma freada súbita ou acidente, resultando ferimentos graves ou fatais.

**AVISO****■ Não dirija o veículo com um pneu furado.**

Não continue a dirigir com o pneu furado.

Dirigir, mesmo uma distância curta, com um pneu furado pode danificar o pneu e a roda sem possibilidade de conserto.

■ Tenha cuidado ao passar sobre buracos com o pneu reserva compacto instalado no veículo.

O veículo se torna mais baixo ao dirigir com um pneu reserva compacto se comparado com pneus normais. Tenha cuidado ao dirigir em vias com superfícies desniveladas.

5-2. O que fazer em uma emergência Se o sistema híbrido não ligar

Razões para que o sistema híbrido não inicie variam dependendo da situação.

Confira os seguintes casos e execute o procedimento apropriado:

■ **O sistema híbrido não inicia mesmo que o procedimento correto de partida esteja sendo seguido. (→P. 2-1-14)**

Um dos seguintes casos pode ser a causa do problema:

- A chave eletrônica pode não estar funcionando corretamente.* (→P. 5-2-47)
- Pode não haver combustível suficiente no tanque do veículo.
Reabasteça o veículo.
- Pode haver uma impropriedade no sistema imobilizador do motor.* (→P. 1-7-2)
- Pode haver uma impropriedade no sistema de controle da posição P.* (→P. 2-1-17, 5-2-12)

*: Pode não ser possível alterar a posição da marcha de P para outra posição.

■ **As luzes internas e principais estão fracas, a buzina não soa ou os sons estão baixos.**

Um dos seguintes casos pode ser a causa do problema:

- A bateria de 12 volts pode estar descarregada. (→P. 5-2-50)
- As conexões do terminal da bateria de 12 volts podem estar soltas ou corroídas.

■ As luzes internas e as principais não ligam, ou a buzina não soa.

Um dos seguintes casos pode ser a causa do problema:

- Um ou ambos os terminais da bateria 12 volts pode estar desconectado.
- A bateria de 12 volts pode estar descarregada. (→P. 5-2-50)

Entre em contato com sua Concessionária Autorizada Lexus se o problema não puder ser reparado, ou se os procedimentos de reparo forem desconhecidos.

Função partida de emergência

Quando o sistema híbrido não inicia, as seguintes etapas podem ser usadas como uma medida provisória para iniciar o sistema híbrido se o interruptor "POWER" estiver funcionando normalmente:

PASSO 1 Acione o freio de estacionamento.

PASSO 2 Mude o interruptor "POWER" para o modo ACESSÓRIOS.

PASSO 3 Pressione e segure o interruptor "POWER" por aproximadamente 15 segundos ao pressionar o pedal do freio firmemente.

Mesmo que o sistema híbrido possa ser iniciado utilizando as etapas acima, o sistema pode ter uma impropriedade. Leve o veículo para ser inspecionado pela sua Concessionária Autorizada Lexus.

5-2. O que fazer em uma emergência

Se você perder suas chaves

Novas chaves genuínas podem ser feitas pela sua Concessionária Autorizada Lexus utilizando a outra chave e o número de chave estampado na sua placa de número da chave.

5-2. O que fazer em uma emergência

Se a chave eletrônica não funcionar corretamente

Se a comunicação entre a chave eletrônica e o veículo for interrompida (→P. 1-3-21) ou a chave eletrônica não puder ser usada porque a bateria acabou, o Sistema Inteligente de Entrada e Partida, o botão do sistema de partida e o controle remoto não podem ser usados. Nesses casos, as portas podem ser abertas e o sistema híbrido pode ser iniciado pelo seguinte procedimento abaixo.

Travar e destravar as portas e funções ligadas à chave



Utilize a chave mecânica (→P.1-2-3) para realizar as seguintes operações:

- 1** Trava todas as portas
- 2** Fecha os vidros* (pressione e segure)
- 3** Destrava a(s) porta(s)
Girar a chave para trás destrava todas as portas.
- 4** Abre os vidros* (pressione e segure)

*: Essas configurações devem ser personalizadas na sua Concessionária Autorizada Lexus.

Iniciar o sistema híbrido

PASSO 1 Pressione o pedal do freio.



Toque a lateral do emblema da Lexus da chave eletrônica para o interruptor "POWER".

Se uma das portas estiver aberta ou fechada enquanto a chave está tocando o interruptor, um alarme soará para indicar que a função de início não pode detectar a chave eletrônica.

PASSO 3 Pressione o botão "POWER" dentro de 10 segundos do soar do alarme, mantendo o pedal do freio.

Caso o sistema híbrido ainda não possa ser acionado, entre em contato com sua Concessionária Autorizada Lexus.

■ Desligar o sistema híbrido

Ajuste o freio de estacionamento, mude a posição da marcha para “P” e pressione o interruptor “POWER” como você normalmente faz ao parar o sistema híbrido.

■ Substituir a bateria da chave

Como o procedimento acima é uma medida temporária, é recomendado que a bateria da chave eletrônica seja substituída imediatamente quando a bateria estiver descarregada. (→P. 4-3-43)

■ Modificar os modos do interruptor “POWER”

Dentro de 10 segundos após o alarme soar, solte o pedal do freio e pressione o interruptor “POWER”.

O sistema híbrido não inicia e os modos serão trocados toda vez que o interruptor for pressionado. (→P. 2-1-15)

5-2. O que fazer em uma emergência Se a bateria de 12 volts descarregar

Os seguintes procedimentos podem ser usados para iniciar o sistema híbrido se a bateria de 12 volts do veículo estiver descarregada.

Você também pode ligar para sua Concessionária Autorizada Lexus.

Se você tiver um conjunto de ponte e um segundo veículo com uma bateria de 12 volts, você pode dar a partida auxiliar no veículo seguindo as etapas abaixo.

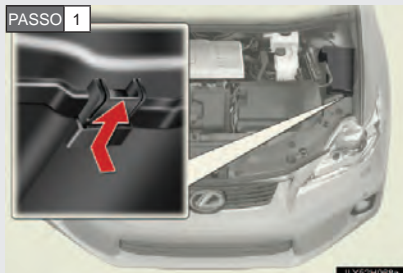

Abra o capô e a tampa da caixa de fusíveis.

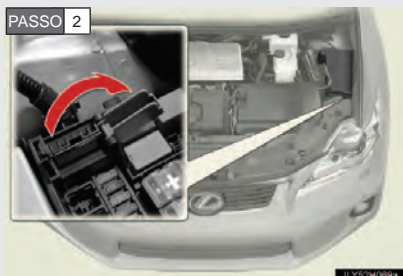

Abra a tampa do terminal exclusivo para partida auxiliar.

PASSO 3

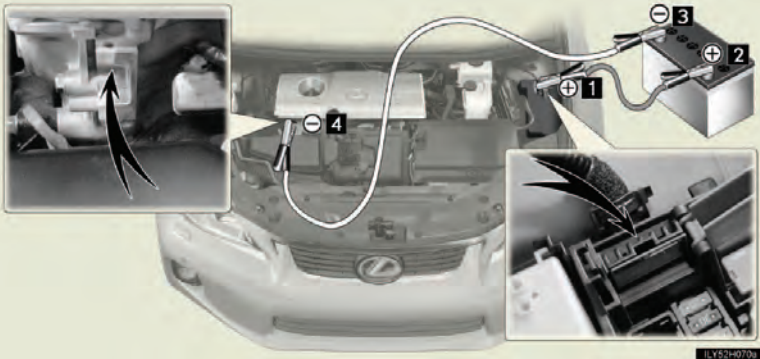

Conecte os cabos auxiliares de acordo com o seguinte procedimento:

- 1** Conecte o grampo do cabo auxiliar positivo ao terminal exclusivo de partida no seu veículo.
- 2** Conecte o grampo da outra ponta do cabo positivo no terminal positivo da bateria (+) no segundo veículo.
- 3** Conecte o grampo do cabo negativo ao terminal negativo da bateria (-) no segundo veículo.
- 4** Conecte o grampo na outra ponta do cabo negativo a um ponto metálico sólido, parado, sem pintura longe do terminal exclusivo de partida e qualquer parte em movimento, como exibido na imagem.

PASSO 4 Dê a partida no motor do segundo veículo. Aumente a velocidade do motor levemente e mantenha o nível por aproximadamente 5 minutos para recarregar a bateria do seu veículo.

PASSO 5 Abra e feche quaisquer portas do seu veículo com o interruptor "POWER" desligado.

PASSO 6 Mantenha a velocidade do motor do outro veículo e dê a partida no sistema híbrido do seu veículo ligando o interruptor "POWER" no modo LIGADO.

PASSO 7 Certifique-se de que a luz do indicador "READY" se acende. Se a luz do indicador não acender, entre em contato com sua Concessionária Autorizada Lexus.

PASSO 8 Uma vez que o sistema híbrido foi iniciado, remova os cabos de partida na ordem inversa exata em que foram conectados.

PASSO 9 Para instalar a tampa do motor, realize o procedimento de remoção da forma inversa. Após instalar, verifique se os pinos foram fixados corretamente.

Uma vez que o sistema híbrido for iniciado, tenha o veículo inspecionado pela sua Concessionária Autorizada Lexus assim que possível.

■ Iniciar o sistema híbrido quando a bateria de 12 volts está descarregada.

O sistema híbrido não pode ser iniciado empurrando o veículo.

■ Para evitar descarga da bateria de 12 volts

- Desligue os faróis e o sistema de áudio quando o sistema híbrido estiver desligado.
- Desligue todos os componentes elétricos desnecessários quando o veículo estiver operando a uma baixa velocidade por um período prolongado, como no tráfego pesado.

■ Quando a bateria de 12 volts é removida ou descarregada

- O sistema híbrido pode não iniciar. (→P. 4-3-27)
- Se a bateria de 12 volts descarregar enquanto a marcha estiver na posição P, talvez não seja possível trocá-la para outras posições. Nesse caso, o veículo não poderá ser rebocado sem levantar ambas as rodas dianteiras, pois estarão travadas. (→ P. 5-1-3)
- Quando a bateria de 12 volts for conectada novamente, inicie o sistema híbrido e confirme que a posição da marcha pode ser mudada para cada uma delas, utilizando o indicador de posição da marcha.
- Certifique-se de que a chave não se encontra dentro do veículo ao recarregar ou trocar a bateria de 12 volts. A chave pode ficar trancada no veículo se o alarme estiver desativado. (→ P. 1-7-5)

■ Carregar a bateria de 12 volts

A eletricidade armazenada na bateria de 12 volts irá descarregar gradualmente mesmo quando o veículo não estiver em uso, devido à descarga natural e os efeitos de drenagem de certos aparelhos elétricos. Se o veículo for deixado por um longo tempo, a bateria de 12 volts pode descarregar, e o sistema híbrido pode não ser capaz de iniciar. (A bateria de 12 volts recarrega automaticamente enquanto o sistema híbrido está funcionando).



ATENÇÃO

■ Evitar fogo ou explosão na bateria de 12 volts

Observe as precauções a seguir para evitar a combustão acidental dos gases inflamáveis que podem ser emitidos da bateria de 12 volts:

- Certifique-se de que o cabo auxiliar está conectado ao terminal correto e que não está involuntariamente em contato com outro que não seja o terminal pretendido.
- Não permita que a outra ponta do cabo auxiliar conectada ao terminal “+” entre em contato com uma das partes ou superfícies de metal na área, como suportes ou metais sem pintura.
- Não permita que os grampos + e - do cabo auxiliar entrem em contato um com o outro.
- Não fume, use fósforos, isqueiros ou permita chamas abertas perto da bateria de 12 volts

**ATENÇÃO****■ Precauções da bateria de 12 volts**

A bateria de 12 volts contém eletrólito, ácido tóxico e corrosivo, enquanto os componentes relacionados contém chumbo e compostos de chumbo. Observe as precauções a seguir ao manusear a bateria de 12 volts:

- Ao trabalhar com a bateria 12 volts, sempre use óculos de segurança e cuidado para não permitir que fluidos da bateria (ácido) entrem em contato com a pele, roupas ou a carroceria do veículo.
- Não se incline sobre a bateria 12 volts.
- No caso do fluido da bateria entrar em contato com a pele ou os olhos, lave imediatamente a área afetada com água e procure por ajuda médica.

Coloque uma esponja ou pano molhado sobre a área afetada até que cuidados médicos possam ser recebidos.

- Sempre lave suas mãos depois de manusear o suporte da bateria, terminais e outras partes relacionadas à bateria.
- Não permita que crianças cheguem perto da bateria de 12 volts.

■ Após recarregar a bateria de 12 volts.

Tenha a bateria de 12 volts inspecionada na sua Concessionária Autorizada Lexus assim que possível.

Se a bateria de 12 volts estiver deteriorada, o uso contínuo pode fazer com que ela emita um gás fétido, que pode ser prejudicial à saúde dos passageiros.

■ Ao substituir a bateria de 12 volts

→P. 4-3-29



AVISO

■ **Ao lidar com cabos auxiliares**

Ao conectar os cabos auxiliares, assegure-se de que eles não entrem em contato com a ventoinha, etc.

■ **Para evitar danos ao veículo**

O terminal exclusivo de partida com cabos auxiliares deve ser usado ao carregar a bateria de 12 volts de outro veículo em uma emergência. Não pode ser usado para dar a partida em outro veículo.

5-2. O que fazer em uma emergência Se seu veículo superaquecer

Os seguintes pontos são indicação do superaquecimento do seu veículo:

- A luz de advertência de alta temperatura do fluido de arrefecimento (→P. 5-2-3) se acende ou pisca, ou ocorre perda de energia do sistema híbrido. (Por exemplo, a velocidade do veículo não aumenta.)
- “HYBRID SYSTEM OVERHEAT” (→P. 5-2-18) é exibido no mostrador multi-função.
- Sai fumaça de baixo do capô.

Procedimento Corretivo

■ Se a luz de advertência de alta temperatura do fluido de arrefecimento piscar ou acender

PASSO 1 Pare o veículo em um local seguro, desligue o sistema de ar-condicionado, e então desligue o sistema híbrido.

PASSO 2 Se houver fumaça:

Levante o capô cuidadosamente após a diminuição da fumaça.

Se você não ver fumaça:

Levante o capô cuidadosamente.

PASSO 3

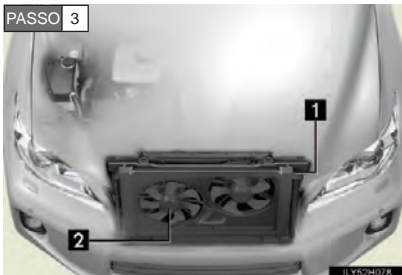

Depois que o sistema híbrido tiver se resfriado o suficiente, procure por vazamentos nas mangueiras e núcleo do radiador (radiador).

1 Radiador

2 Ventoinha

Se uma grande quantidade de fluido de arrefecimento vazar, entre em contato imediatamente com sua Concessionária Autorizada Lexus.

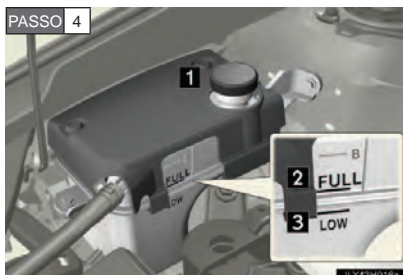

O nível do fluido de arrefecimento está satisfatório se estiver entre as linhas cheias (“FULL” ou “F”) e baixa (“LOW” ou “L”) no reservatório.

- 1 Reservatório
- 2 “FULL”
- 3 “LOW”



Adicione fluido de arrefecimento se necessário.

Água pode ser utilizada em uma emergência se fluido de arrefecimento não estiver disponível.

PASSO 6 Inicie o sistema híbrido e ligue o sistema de ar-condicionado para verificar se a ventoinha do radiador está funcionando e se existem vazamentos de fluido de arrefecimento nas mangueiras ou no radiador.

A ventoinha opera quando o sistema de ar-condicionado é ligado imediatamente após uma partida fria. Confirme que a ventoinha está funcionando ao verificar o som da mesma e o fluxo de ar. Se houver dificuldade na verificação disso, ligue e desligue o sistema de ar-condicionado repetidamente.

(A ventoinha pode não operar em temperaturas de congelamento.)

PASSO 7 Se a ventoinha não estiver funcionando:

Desligue o sistema híbrido imediatamente e ligue para sua Concessionária Autorizada Lexus.

Se a ventoinha estiver funcionando:

Leve o veículo para ser inspecionado na sua Concessionária Autorizada Lexus mais próxima.

■ Se “HYBRID SYSTEM OVERHEAT” é exibido no mostrador multi-função

PASSO 1 Pare o veículo em um local seguro.

PASSO 2 Deixe o sistema híbrido funcionando e abra o capô cuidadosamente.

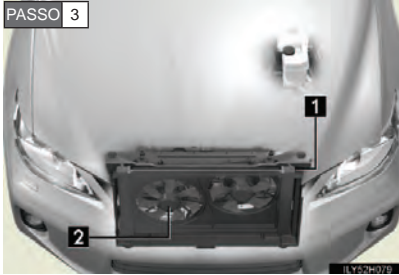

Depois que o sistema híbrido tiver se resfriado, procure por vazamentos nas mangueiras e núcleo do radiador (radiador).

1 Radiador

2 Ventoinha

Se uma grande quantidade de fluido de arrefecimento vazar, entre em contato imediatamente com sua Concessionária Autorizada Lexus.

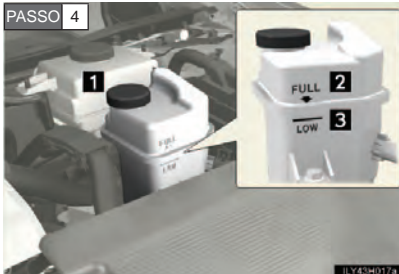

O nível do fluido de arrefecimento está satisfatório se estiver entre as linhas cheias (“FULL” ou “F”) e baixa (“LOW” ou “L”) no reservatório.

1 Reservatório

2 “FULL”

3 “LOW”



Adicione fluido de arrefecimento se necessário.

Água pode ser utilizada em uma emergência se fluido de arrefecimento não estiver disponível.

PASSO 6 Inicie o sistema híbrido e verifique o mostrador multi-função.

Se a mensagem não desaparecer:

Desligue o sistema híbrido e entre em contato com sua Concessionária Autorizada Lexus.

Se a mensagem não for exibida:

Leve o veículo para ser inspecionado na sua Concessionária Autorizada Lexus mais próxima.

**ATENÇÃO****■ Para evitar acidentes ou ferimentos ao inspecionar debaixo do capô do seu veículo**

- Se estiver saindo fumaça do capô, não abra até que a fumaça tenha diminuído. O compartimento do motor pode estar muito quente, causando ferimentos graves como queimaduras.
- Verifique se o indicador no interruptor “POWER” e o indicador “READY” estão desligados.
- Em veículos híbridos, o motor a gasolina pode dar a partida automaticamente, ou a ventoinha pode começar a funcionar inesperadamente mesmo que o motor a gasolina pare. Não toque ou se aproxime de peças em rotação, tais como a ventoinha, que podem prender dedos ou roupas (especialmente uma gravata, lenço ou cachecol), resultando em ferimentos graves.
- Não abra a tampa do reservatório de fluido de arrefecimento enquanto o sistema híbrido e o radiador estão quentes.

Ferimentos graves, como queimaduras, podem resultar do refrigerador quente e da fumaça liberada sob pressão.

**AVISO****■ Ao adicionar fluido de arrefecimento à unidade de controle do motor/energia**

Espere até que o sistema híbrido tenha esfriado antes de adicionar o fluido de arrefecimento da unidade de controle do motor/energia.

Ao adicionar o fluido de arrefecimento, coloque-o devagar. Adicionar fluido de arrefecimento em um sistema híbrido quente muito rápido pode causar danos ao sistema híbrido.

■ Para evitar danos ao sistema de arrefecimento

Observe as precauções a seguir:

- Evite contaminar o arrefecedor com materiais externos (como areia ou pó etc.).
- Não use aditivos de arrefecimento disponíveis comercialmente

Se o veículo atolar

Siga os seguintes procedimentos se os pneus patinarem ou o veículo ficar preso na lama ou areia:

PASSO 1 Ajuste o freio de estacionamento e mude a posição da marcha para P. Desligue o sistema híbrido.

PASSO 2 Remova a lama ou areia ao redor do pneu preso.

PASSO 3 Coloque madeira, pedras ou outro material abaixo dos pneus para ajudar a conseguir tração.

PASSO 4 Reinicie o sistema híbrido.

PASSO 5 Posicione a marcha em D ou R, solte o freio de estacionamento e pressione levemente o acelerador para liberar o veículo.



ATENÇÃO

■ Ao tentar livrar um veículo atolado

Se você decidir empurrar o veículo para trás e para frente, certifique-se que a área ao redor está vazia para evitar colisão em outros veículos, objetos ou pessoas. O veículo também pode ir para frente ou para trás subitamente ao ficar livre. Seja extremamente cauteloso.

■ Ao mudar a posição da marcha

Seja cauteloso para não mudar a posição da marcha com o pedal do acelerador pressionado.

Mudar a posição da marcha para qualquer posição além de P ou N pode levar a uma aceleração brusca do veículo, causando um acidente e resultando em ferimentos graves ou fatais.



AVISO

■ Para evitar danos à transmissão e outros componentes

- Evite girar as rodas e pressionar o pedal do acelerador mais que o necessário.
- Se o veículo permanecer atolado mesmo depois desses procedimentos, pode ser necessário um reboque para ser liberado.

5-2. O que fazer em uma emergência

Se você precisar parar o veículo em uma emergência

Somente em emergência, se for impossível parar o veículo da maneira normal, pare o veículo utilizando o seguinte procedimento:

PASSO 1 Pressione constante e firmemente o pedal de freio com ambos os pés pressione firmemente

Não bombeie o pedal de freio repetidamente, pois aumenta o esforço necessário para diminuir a velocidade.

PASSO 2 Mude a posição da marcha para N.

Se a marcha estiver na posição N

PASSO 3 Depois de reduzir, pare o veículo em um local seguro pela via.

PASSO 4 Desligue o sistema híbrido.

Se a posição da marcha não puder ser mudada para N

PASSO 3 Mantenha o pedal do freio pressionado com ambos os pés para reduzir a velocidade do veículo o máximo possível.

PASSO 4



Pressione e segure por 2 segundos ou mais, ou pressione brevemente 3 vezes ou mais.

CLY52A0218

Para desligar o sistema híbrido, pressione e segure o interruptor "POWER" por 2 segundos consecutivos ou mais, ou pressione brevemente 3 vezes ou mais sucessivamente.

PASSO 5 Pare o veículo em um local seguro na via.



ATENÇÃO

■ **Se o sistema híbrido tiver que ser desligado ao dirigir**

A assistência para freios e volante será perdida, tornando o pedal mais duro para pressionar e o volante mais pesado. Desacelere o máximo possível antes de desligar o sistema híbrido.

5-2. O que fazer em uma emergência

Em caso de incêndio

■ Posicionamento do extintor de incêndio



PASSO 1

O extintor está localizado sob o painel no lado do passageiro.

Para removê-lo, solte a presilha de fixação.

PASSO 2

Acione o extintor conforme as instruções do fabricante impressas no próprio extintor.

6-1. Especificações

Dados de manutenção (combustível, nível do óleo, etc.).....6-1-2

Informações de combustível.....6-1-14

6-2. Personalização

Funções personalizáveis6-2-2

Seção 6-1 Especificações

- **Dados de manutenção**
(combustível, nível do óleo, etc.)
- **Informações de combustível**

6-1. Especificações

Dados de manutenção (combustível, nível do óleo, etc.)

Dimensões

Comprimento total		4320 mm
Largura total		1765 mm
Altura total*1		1440 mm*2 1430 mm*3
Distância entre eixos		2600 mm
Bitola	Dianteira	1525 mm*2 1535 mm*3
	Traseira	1520 mm*2 1530 mm*3

*1: Veículo descarregado

*2: Veículos com aro 16

Identificação do veículo

■ Número de identificação do veículo

O número de identificação do veículo (VIN) é o identificador legal do seu veículo. Este é o número de identificação básico para o seu Lexus. Ele é utilizado para registrar a propriedade do seu veículo.



Este número está gravado na parte superior esquerda do painel de instrumentos.



Este número também está gravado na etiqueta do fabricante.



Este número também está gravado sob o banco dianteiro direito.

■ Numeração do motor



Gravação nos vidros

O número do chassi do veículo é gravado em todos os vidros.

Etiquetas destrutíveis

O número de identificação do veículo também é fornecido através de etiquetas destrutíveis:

1. na coluna da porta dianteira, próxima à dobradiça da porta;
2. no compartimento do motor, no lado do passageiro, próximo à torre de suspensão dianteira

Motor

Modelo	2ZR-FXE
Tipo	4-cilindros em linha, 4-tempos, gasolina
Diâmetro e curso	80.5 × 88.3 mm
Cilindrada	1798 cm ³
Torque	99cv @ 5200rpm
Potência	142N.m @ 4000rpm
Folga da válvula (motor frio)	Ajuste automático

Combustível

Tipo de combustível	Somente gasolina sem chumbo
Octanagem	95 ou superior
Capacidade do tanque de combustível (Referência)	45 L

Motor elétrico (motor de tração)

Tipo	Motor de ímã permanente
Potência máxima	60 kW
Torque máximo	207 N•m (21.1 kgf•m)

Potência Máxima combinada (Motor a combustão + Motor Elétrico): 136cv

Bateria híbrida (bateria de tração)

Tipo	Bateria híbrida de Níquel-Metal
Voltagem	7.2 V/módulo
Capacidade	6.5 Ah (3HR)
Quantidade	28 módulos
Voltagem geral	201,6 V

Sistema de lubrificação

Capacidade de óleo (Drenagem e reabastecimento —referência*)	
Com filtro	4.2 L
Sem filtro	3.9 L

*: Valores para referência. Aqueça e desligue o motor, espere por mais de 5 minutos, e verifique o nível de óleo na vareta medidora.

■ **A Lexus recomenda o uso de “Óleo para Motor Genuíno Toyota”, conforme indicado a seguir**

Classificação do óleo	Origem	Classificação API	Aplicação (motor)
15W40	Mineral	CF4	Diesel
10W30	Mineral	SL (ou superior)	Flex/Gasolina
10W40	Semi-sintético	SM/CF	Flex/Gasolina/ Diesel
5W30	Semi-sintético	SN/CF	Flex/Gasolina/ Diesel

Contate uma Concessionária Autorizada Lexus para a recomendação e seleção do óleo mais adequado ao seu veículo.

Sistema de arrefecimento

Capacidade	Motor a gasolina	Com um sistema de recirculação de calor do escapamento 6.9 L Sem um sistema de recirculação de calor do escapamento 6.5 L
	Unidade de controle de potência	2.1 L
Tipo de arrefecimento		Use somente: • “Toyota Super Long Life Coolant” Não use somente água.

Sistema de ignição

Vela de ignição	
Modelo	DENSO SC20HR11
Distância	1,1 mm



AVISO

■ Velas de ignição com ponta de irídio

Use somente velas de ignição com ponta de irídio. Ao regular o motor, não ajuste a folga.

Sistema elétrico

Bateria de 12 volts	12,6 — 12,8 V Completamente carregada
Voltagem aberta em 20°C	12,2 — 12,4 V Parcialmente carregada
	11,8 — 12,0 V Descarregada
	(A voltagem é verificada 20 minutos após o desligamento do sistema híbrido e todas as luzes.)
Taxas de recarga	Com um sistema multimídia ou alarme 4,2 A máx.

Transmissão

Capacidade de fluido*	3,4 L
Tipo de fluido	Toyota Genuine ATF WS

- *: A capacidade de fluido é a quantidade de referência.
Se uma troca for necessária, entre em contato com sua Concessionária Autorizada Lexus.



AVISO

■ **Tipo de fluido de transmissão**

Utilizar fluido para transmissão que não seja “Toyota Genuine ATF WS” poderá causar danos à transmissão do seu veículo.

Freios

Altura do pedal ^{*1}	Com um pedal de alumínio 79 mm Min.
	Sem um pedal de alumínio 77 mm Min.
Folga livre do pedal	1,0 — 6,0 mm (0.04 — 0.24 pol.)
Curso livre do pedal do freio de estacionamento ^{*2}	8 — 11 “clicks”
Tipo de fluido	SAE J1703 ou FMVSS N° 116 DOT 3

*1: Altura mínima do pedal ao pressionar com uma força de 196 N (20.0 kgf) durante o funcionamento do sistema híbrido.

*2: Curso do pedal de freio de estacionamento pressionado a 300 N (30,6 kgf).

Direção

Folga do volante	Abaixo de 30 mm
------------------	-----------------

Pneus e rodas

Tamanho do pneu	P205/55R16 89H ou 91 V
Pressão de inflagem do pneu (Recomendada a pressão de inflagem fria do pneu)	220 kPa (2.2 kgf/cm ² , 32 psi)
Tamanho da roda	16 × 6J
Torque da porca da roda	103 N•m

Pneu reserva compacto (Se equipado)

Tamanho do pneu	T125/70D17 98M
Pressão de inflagem do pneu reserva (Recomendada a pressão de inflagem fria do pneu)	420 kPa (4.2 kgf/cm ² , 60 psi)
Tamanho da roda	17 × 4 T
Torque da porca da roda	103 N•m

Lâmpadas

	Lâmpadas	W	Tipo
Parte exterior	Faróis		
	Farol baixo (lâmpadas halogêneas)*	55	A
	Farol alto	65	B
	Faróis de neblina dianteiros*	55	A
	Sinalizadores dianteiros de seta	21	D
	Sinalizadores da seta traseiros	21	D
	Luzes de marcha a ré	16	C
	Luz de neblina traseira*	21	C
	Luzes da placa	5	C
Interior	Luzes internas dianteiras/ luzes internas individuais	5	C
	Luz interna traseira	8	E
	Luzes de cortesia	8	C
	Luz do porta-malas	5	E

A: Lâmpadas halogêneas H11

B: Lâmpadas halogêneas H9

C: Lâmpadas com base em cunha (clara)

D: Lâmpadas com base em cunha (âmbar)

E: Lâmpadas de dupla extremidade

*: Se equipado

Você deve usar apenas gasolina sem chumbo no seu veículo.

Para desempenho ideal do motor, utilize gasolina premium sem chumbo com octanagem 95 ou superior.

No caso de indisponibilidade do combustível premium citado acima, você pode usar temporariamente gasolina sem chumbo com octanagem 91.

■ Se houver detonação do motor

- Consulte sua Concessionária Autorizada Lexus.
- Ocasionalmente você poderá observar detonação leve durante um período curto na aceleração ou condução em aclives. Isto não indica uma impropriedade.



AVISO

■ **Aviso sobre a qualidade do combustível**

- Não utilize combustíveis com qualidade fora da especificada na legislação vigente. O uso de combustíveis adulterados resultará em danos ao motor.
- Não utilize combustível com chumbo.

A gasolina com chumbo poderá causar perda de efetividade do conversor catalítico e o funcionamento incorreto do sistema de controle de emissões.

Seção 6-2 Personalização

- Funções personalizáveis

6-2. Personalização

Funções personalizáveis

Seu veículo inclui diversos dispositivos eletrônicos que podem ser personalizados para se adequar às suas preferências. A programação destas preferências exige equipamentos especializados e pode ser realizada pela sua Concessionária Autorizada Lexus.

Também é possível personalizar certas funções do veículo por você mesmo utilizando o interruptor “DISP” e a tela do sistema multimídia.

Para instruções sobre personalizar as funções do seu veículo utilizando a tela do sistema multimídia, consulte o “Manual do Proprietário Para o Sistema Multimídia”.

Alguns ajustes de função são alterados simultaneamente com as funções a serem personalizadas. Entre em contato com a sua Concessionária Autorizada Lexus para mais informações.

Personalizar funções do veículo

É possível personalizar certas funções do veículo utilizando o interruptor “DISP”.

Ao personalizar funções do veículo, assegure-se de que o veículo está estacionado em um local seguro com a posição da marcha em P e o freio de estacionamento está acionado.

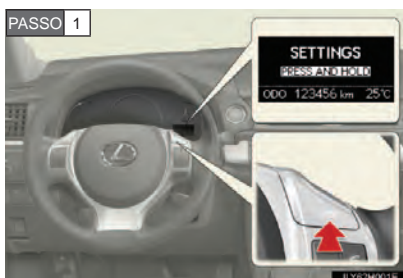

Pressione o interruptor “DISP” para exibir a tela “SETTINGS” enquanto o veículo estiver parado, e depois pressione e segure o interruptor “DISP” para exibir a tela do modo de personalização.

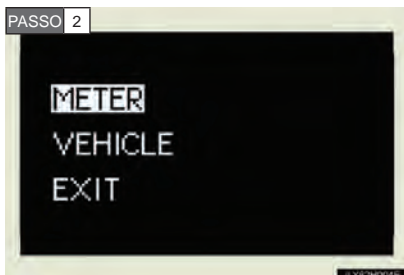

Pressione o interruptor "DISP" e selecione "METER" ou "VEHICLE" e pressione e segure o interruptor "DISP".



Pressione o interruptor "DISP", selecione o item e pressione e segure o interruptor "DISP".



Pressione o interruptor "DISP" e selecione a configuração desejada, e pressione e segure o interruptor "DISP".

Para voltar à tela anterior ou sair do modo de personalização, pressione o interruptor "DISP" para selecionar "EXIT", depois pressione e segure o interruptor "DISP".

Funções personalizáveis

- 1 Veículos com sistema multimídia: Configurações que podem ser alteradas utilizando a tela do sistema multimídia
- 2 Veículos com sistema multimídia: Configurações que podem ser alteradas utilizando o interruptor “DISP”
- 3 Configurações que podem ser alteradas pela sua Concessionária Autorizada Lexus

Definição de símbolos: O = Disponível, — = Indisponível

Item	Função	Predefinição	Configuração personalizada	1	2	3
Trava da porta (→P. 1-3-24, 5-2-47)	Permita que as portas sejam destravadas ao girar a chave mecânica uma vez na porta do motorista	Desligado (todas as portas estão destravadas no primeiro passo)	Ligado (Porta do motorista destravada no primeiro passo, todas as portas destravadas no segundo passo)	O	—	O

Item	Função	Predefinição	Configuração personalizada	1	2	3
Trava da porta (→P. 1-3-24, 5-2-47)	TRAVAMENTO AUTOMÁTICO POR VELOCIDADE (Todas as portas são travadas automaticamente quando o veículo atinge uma velocidade de aproximadamente 20 km/h ou maior)	Ligado	Desligado	O	-	O

Item	Função	Predefinição	Configuração personalizada	1	2	3
Trava da porta (→P. 1-3-24, 5-2-47)	TRAVAMENTO AUTOMÁTICO LIGADO À MARCHA (Todas as portas são automaticamente travadas ao posicionar a alavanca de marcha para outra além de P)	Desligado	Ligado	0	-	0

Item	Função	Predefinição	Configuração personalizada	1	2	3
Trava da porta (→P. 1-3-24, 5-2-47)	DESTRAVAMENTO AUTOMÁTICO LIGADO À MARCHA (Todas as portas são automaticamente destravadas ao posicionar a alavanca de marcha em P)	Desligado	Ligado	O	-	O

Item	Função	Predefinição	Configuração personalizada	1	2	3
Trava da porta (→P. 1-3-24, 5-2-47)	DESTRAVAMENTO LIGADO A PORTA DO MOTORISTA (Todas as portas são destravadas automaticamente quando a porta do motorista é aberta)	Ligado	Desligado	0	-	0

Item	Função	Predefinição	Configuração personalizada	1	2	3
Sistema Inteligente de entrada e partida* ¹ e controle remoto (→P. 1-3-2, 1-3-19)	TRAVA DE RETORNO DE VOLUME (Ajusta o volume de sons de alerta)	7	Desligado	O	-	O
			1 a 6			
	TRAVAMENTO/ DESTRAVAMENTO DE RESPOSTA (Habilitar/desabilitar a função de pisca-alerta quando o veículo é travado ou destravado)	Ligado	Desligado	O	-	O

Item	Função	Predefinição	Configuração personalizada	1	2	3
Sistema Inteligente de entrada e partida*1 e controle remoto (→P. 1-3-2, 1-3-19)	AUTO AJUSTE DE TEMPO DO RETRAVAMENTO AUTOMÁTICO (Ajuste o tempo transcorrido antes que a função de trava automática da porta seja ativada, caso a porta não seja aberta após ser destravada)	30 segundos	Desligado	O	-	O
	60 segundos					
	120 segundos					
	Operação de alarme*4 (quando o veículo é travado ou destravado)	Ligado	Desligado	-	-	O
	Lembrete sonoro de abertura da porta (ao travar o veículo)	Ligado	Desligado	-	-	O

Item	Função	Predefinição	Configuração personalizada	1	2	3
Sistema Inteligente de entrada e partida*1 (→P. 1-3-2)	SELECCIONE AS PORTAS PARA DESTRAVAR (As portas destravadas pelo sistema inteligente de entrada e partida podem ser seleccionadas)	Todas as portas	Porta do motorista	O	-	O

Item	Função	Predefinição	Configuração personalizada	1	2	3
Sistema inteligente de entrada e partida* ¹ (→P. 1-3-2)	SISTEMA DE ENTRADA E PARTIDA (o Sistema Inteligente de entrada e partida pode ser desativado)	Ligado	Desligado	O	-	O
	Número de operações consecutivas de travamento de porta	2 vezes	Quantas forem desejadas	-	-	O

Item	Função	Predefinição	Configuração personalizada	1	2	3
Controle remoto (→P. 1-3-19)	Controle remoto	Ligado	Desligado	-	-	0
	DESTRAVAMENTO REMOTO (Permite que as portas sejam destravadas ao pressionar uma vez  na chave eletrônica)	Desligado (todas as portas estão destravadas no primeiro passo)	Ligado (Porta do motorista destravada no primeiro passo, todas as portas destravadas no segundo passo)	0	-	0

Item	Função	Predefinição	Configuração personalizada	1	2	3
Controle remoto (→P. 1-3-19)	Funções pânico*1	Ligado	Desligado	-	-	O

Item	Função	Predefinição	Configuração personalizada	1	2	3
Sistema de controle automático do farol (→P. 2-3-2)	SENSOR DE SENSIBILIDADE DE LUZ (Ajusta a sensibilidade do sensor de luz ambiente)	Padrão	-2 a 2	O	-	O
	Acendimento automático dos faróis (O acendimento automático dos faróis pode ser desativado)	Ligado	Desligado	O	-	O
	O tempo transcorrido antes dos faróis ligarem ou desligarem automaticamente (quando o interruptor do farol está na posição "AUTO")	Padrão	Longo	-	-	O

Item	Função	Predefinição	Configuração personalizada	1	2	3
Iluminação (→P. 3-1-2)	AJUSTE DE TEMPO PARA APAGAR AS LUZES INTERNAS (Ajusta o tempo transcorrido antes que as luzes internas apaguem automaticamente)	15 segundos	Desligado			
			7,5 segundos	O	-	O
			30 segundos			
	AJUSTE DE TEMPO PARA DESLIGAR AS LUZES EXTERNAS (Ajusta o tempo transcorrido antes que as luzes externas apaguem automaticamente)	15 segundos	Desligado			
			7,5 segundos	O	-	O
			30 segundos			

Item	Função	Predefinição	Configuração personalizada	1	2	3
Iluminação (→P. 3-1-2)	Funcionamento após o interruptor "POWER" ter sido mudado para DESLIGADO	Ligado	Desligado	-	-	O
	Funcionamento quando as portas estão destravadas com o Sistema inteligente de entrada e partida ou com a função de controle remoto ou chave mecânica*2	Ligado	Desligado	-	-	O
	Funcionamento quando você se aproxima do veículo carregando a chave eletrônica*2	Ligado	Desligado	-	-	O

Item	Função	Predefinição	Configuração personalizada	1	2	3
Iluminação (→P. 3-1-2)	Luzes do assoalho	Ligado	Desligado	-	-	0
	Luz do compartimento porta-copos	Ligado	Desligado	-	-	0
	Habilita/desabilita o funcionamento das luzes externas para os pés quando as portas são destravadas com o interruptor de trava elétrica da porta	Ligado	Desligado	-	-	0

Item	Função	Predefinição	Configuração personalizada	1	2	3
Painel de instrumentos (→P. 2-2-2)	TACÔMETRO (Exibe o tacômetro e o Indicador de Sistema Híbrido)	AUTO	MANTENHA LIGADO*3	-	O	O
			DESLIGADO			
	LÂMPADA ECO (Funcionamento ligado/desligado da lâmpada Eco)	MODO DE DIREÇÃO ECOLÓGICA E ECONÔMICA SUPORTE	MANTENHA LIGADO	-	O	O
			DESLIGADO			
	LÂMPADA SPORT (Funcionamento ligado/desligado da lâmpada Sport)	AUTO	DESLIGADO	-	O	O
	BRILHO DA LÂMPADA (Brilho das lâmpadas ECO e SPORT)	PADRÃO	BRILHO	-	O	O

Item	Função	Predefinição	Configuração personalizada	1	2	3
Painel de instrumentos (→P. 2-2-2)	INDICADOR DE EV (Funcionamento ligado/desligado do indicador de modo de direção EV)	AUTO	DESLIGADO	–	O	O
	IDIOMA (Idiomas exibidos na tela)	Inglês	Francês	–	O	O
			Espanhol			
			Russo*1			
			Chinês*1			
	UNIDADES (Unidades exibidas na tela)	km (L/100km)	km (km/L)	–	O	O
(MPG)*1						

Item	Função	Predefinição	Configuração personalizada	1	2	3
Vidros elétricos (→P. 1-5-2)	Funcionamento ligado à chave mecânica	Desligado	Ligado	-	-	O
	Funcionamento ligado ao controle remoto	Desligado	Ligado	-	-	O
	O alerta soa se operado utilizando o controle remoto*5	Ligado	Desligado	-	-	O

Item	Função	Predefinição	Configuração personalizada	1	2	3
Sensor de auxílio a estacionamento Lexus*1 (→P. 2-4-6)	Volume do alerta (O volume do alerta pode ser ajustado)	3	1 a 5	O	–	O
	Visor (Exibição automática do gráfico LEXUS Park Assist pode ser habilitado/desabilitado)	Ligado	Desligado	O	–	O
	Distância (O modo de distância pode ser selecionado) (Dianteira ou traseira individualmente)	Longo	Curto	O	–	O

Item	Função	Predefinição	Configuração personalizada	1	2	3
Aviso do cinto de segurança (→P. 5-2-6)	Alarme de aviso do cinto de segurança ligado à velocidade do veículo	Ligado	Desligado	-	-	O
Sons de marcha a ré (→P. 2-1-27)	Sinal (sonoro) quando a posição da marcha está em R	Intermitente	Único	-	-	O
Espelhos retrovisores externos (→P. 1-4-20)	Operação automática de retrair/expandir	Ligada ao travamento/destravamento de portas	Desligado	-	-	O
			Ligada à operação do interruptor "POWER"			

*1: Se equipado.

*2: A iluminação interna ou externa pode ser ajustada individualmente.

*3: Exceto ao utilizar o controle de cruzeiro.

*4: Consultar o "Manual do Proprietário Para o Sistema Multimídia".

*5: Esta função não pode ser personalizada a menos que o funcionamento dos vidros elétricos utilizando o controle remoto esteja ativado.

■ **Personalização do veículo**

- Quando o “TRAVAMENTO AUTOMÁTICO POR VELOCIDADE” e “TRAVAMENTO AUTOMÁTICO LIGADO À MARCHA” estiverem ligados, a trava da porta funciona da seguinte maneira.
 - Ao posicionar a alavanca de marcha para uma posição que não seja P todas as portas serão travadas.
 - Se o veículo for ligado com todas as portas travadas o “TRAVAMENTO AUTOMÁTICO POR VELOCIDADE” não funcionará.
 - Se o veículo for ligado com todas as portas destravadas o “TRAVAMENTO AUTOMÁTICO POR VELOCIDADE” funcionará.
- Quando o “SISTEMA DE ENTRADA E PARTIDA” está desligado, a função “SELECIONE AS PORTAS PARA DESTRAVAR” não pode ser personalizada.
- Quando as portas permanecem fechadas após serem destravadas e o “AJUSTE DE TEMPO DO RETRAVAMENTO AUTOMÁTICO” se ativa, sinais serão gerados de acordo com as configurações da “TRAVA DE RETORNO DE VOLUME” e do “TRAVAMENTO/ DESTRAVAMENTO DE RESPOSTA”.

■ **Nas seguintes situações, o modo de personalização, no qual as configurações podem ser alteradas pelo interruptor “DISP”, será automaticamente desligado.**

- Uma mensagem de advertência aparece depois que a tela de modo de personalização é exibida.
- O interruptor “POWER” é desligado.
- O veículo começa a se mover enquanto a tela de modo de personalização é exibida.

 **ATENÇÃO****■ Cuidados durante a personalização**

Como o sistema híbrido precisa estar em execução durante a personalização, assegure-se que o veículo está parado em um local com ventilação adequada. Em uma área fechada, como em uma garagem, os gases do escapamento, incluindo o monóxido de carbono (CO), podem ser coletados e penetrar no veículo. Isto pode causar ferimentos graves ou fatais.

 **AVISO****■ Durante a personalização**

Para prevenir que a bateria de 12 volts se descarregue, assegure-se de que o sistema híbrido está em execução ao personalizar as funções.

7-1. Lista de abreviações

Lista de abreviações/ Acrônimos	7-1-2
---	-------

7-2. Índice alfabético

Índice alfabético	7-2-2
-------------------------	-------

7-3. O que fazer se

O que fazer se.....	7-3-2
---------------------	-------

Consulte o “Manual do Sistema Multimídia” para informações sobre os equipamentos listados abaixo.

- Sistema Multimídia
- Controle de temperatura
- Câmera do Sistema Lexus de Monitoramento de Visão Traseira

Seção 7-1

Lista de abreviações

- Lista de abreviações/
Acrônimos

7-1. Lista de abreviações

Lista de abreviações/Acrônimos

ABREVIACÕES	SIGNIFICADO
ABS	Sistema de Freios Antitravamento
ASL	Nivelador Automático de Volume
CRS	Sistemas de segurança para Crianças
DAB	Transmissão Digital de Áudio
DISP	Visor
ECO	Economia/Ecologia
ECU	Unidade de Controle Eletrônico
EFI	Injeção Eletrônica
ELR	Mecanismo Retrator de Emergência
EON	Enhanced Other Network
EPS	Direção Elétrica
EV	Veículo Elétrico
LED	Diodo Emissor de Luz
OBD	Diagnóstico de Bordo
PWR	Power
RDS	Rádio Data System
SRS	Sistema de Proteção Auxiliar

ABREVIACÕES	SIGNIFICADO
TA	Informação de tráfego
TRC	Controle de Tração
TWI	Indicador de desgaste de bandas de rodagem
VIN	Número de identificação do veículo
VSC	Controle de Estabilidade do Veículo

Seção 7-2 Índice alfabético

- Índice alfabético

A

Abertura

Capô4-3-6

Porta-malas1-3-29

Tampa do tanque
de combustível1-6-2

ABS.....2-4-14

Airbag para os joelhos1-8-6

Airbags

Postura adequada
na direção.....1-8-2

Luz de advertência
do airbag5-2-4

Localização dos airbags ...1-8-6

Airbags1-8-4

Condições
operacionais do airbag ...1-8-8

Condições
operacionais do
airbag de cortina.....1-8-9

Condições
operacionais do
airbag lateral.....1-8-9

Condições
operacionais do
airbag de cortina
e lateral.....1-8-9

Precauções com
o airbag para seus
filhos1-8-12

Precauções com o
airbag de cortina.....1-8-12

Precauções gerais
com o airbag.....1-8-12

Precauções com o
airbag lateral.....1-8-12

Precauções com o
airbag de cortina
e lateral.....1-8-12

Modificação e
descarte dos airbags1-8-16

Airbags de cortina.....1-8-6

Airbags laterais1-8-6

Alarme1-7-5

Alavanca de mudança de marcha

Transmissão2-1-22

Ao dirigir

Dicas de amaciamento ...2-1-3

Postura correta1-8-2

Procedimentos.....2-1-2

Apoios de cabeça

Ajuste.....1-4-8

Aquecedores

Aquecedores de bancos...3-3-6

Aquecedores de bancos...3-3-6

Assistência dos freios2-4-14

Atolamento

Se o veículo atolar5-2-62

Avisos sonoros

Abertura de porta.....5-2-6

Aviso do cinto de
segurança.....5-2-6

Sistema de freios5-2-2

B Bancos

- Ajuste..... 1-4-2, 1-4-3
- Aquecedores de bancos...3-3-6
- Encosto da cabeça 1-4-8
- Instalação de sistema de segurança para crianças/cadeira para crianças..... 1-8-22
- Limpeza 4-1-7
- Memória da posição do banco 1-4-5
- Posição de memória do banco do motorista..... 1-4-5
- Precauções com o ajuste..... 1-4-2, 1-4-4
- Sentar corretamente 1-8-2

Bancos dianteiros

- Ajuste..... 1-4-2
- Posição de memória do banco do motorista..... 1-4-5

Bateria

- Inspeção 4-3-24
- Se a bateria de 12 volts do veículo descarregar 5-2-50

Botão de sistema de partida 1-3-14**Buzina 3-3-10****C Caixa do console.....3-2-4****Câmera do Sistema Lexus de Monitoramento de Visão Traseira*****Capô4-3-6****Chave de controle remoto**

- Travar/Destravar 1-3-19
- Substituir a bateria.....4-3-43

Chave eletrônica

- Se a chave eletrônica não funcionar corretamente5-2-47
- Trocando a bateria.....4-3-43

Chaves

- Chave do controle remoto 1-3-19
- Chave eletrônica..... 1-2-2
- Chave mecânica..... 1-2-3
- Chaves..... 1-2-2
- Entrada por controle remoto 1-3-19
- Interruptor "POWER"2-1-14
- Número da chave 1-2-2
- Se a chave eletrônica não funcionar corretamente5-2-47
- Se você perder a sua chave5-2-46

*: Para veículos com sistema multimídia, consultar o "Manual do Proprietário Para o Sistema Multimídia"

Cintos de segurança

Ajustando o cinto
de segurança..... 1-4-12

Como seus filhos
devem utilizar o
cinto de segurança 1-4-13

Como utilizar o
cinto de segurança 1-4-11

Instalação do
sistema de
segurança para
crianças 1-8-22

Limpendo e
mantendo o cinto
de segurança..... 4-1-8

Luz de aviso..... 5-2-6

Mecanismo
Retrator de
Emergência (ELR) 1-4-13

Mulheres grávidas,
uso correto do
cinto de segurança 1-4-15

Pré-tensionadores
do cinto de segurança 1-4-12

**Cobertura do
porta-malas..... 3-3-12**

Combustível

Capacidade..... 6-1-5

Informações 6-1-14

Medidor de combustível.. 2-2-2

Reabastecimento..... 1-6-2

Tipo..... 6-1-14

Condensador 4-3-20

Console auxiliar 3-2-7, 3-3-11

Console do teto 3-2-7

**Controle da luz do
painel de instrumentos... 2-2-4**

Controle de brilho

Controle da luz do
painel de instrumentos ... 2-2-4

Controle de cruzeiro

Controle de cruzeiro 2-4-2

**Controle de
estabilidade do veículo ... 2-4-14**

**Controle de suporte
a partidas em active..... 2-4-19**

Controle de tração 2-4-14

Cuidados

Cintos de segurança..... 4-1-8

Interior..... 4-1-7

Parte exterior 4-1-2

D **Dicas de amaciamento 2-1-3**

Dimensões 6-1-2

Direção Elétrica 2-4-14

E**Emergência, em caso de**

- Se a bateria de 12 volts descarregar5-2-50
- Se a chave eletrônica não funcionar corretamente5-2-47
- Se for necessário rebocar seu veículo5-1-3
- Se o sistema híbrido não ligar5-2-44
- Se o veículo atolar5-2-62
- Se o veículo superaquecer5-2-57
- Se precisar parar o veículo em uma emergência5-2-64
- Se um alarme de alerta soar5-2-2
- Se um pneu furar5-2-31
- Se uma luz de advertência se acender5-2-2
- Se uma mensagem de advertência for exibida5-2-10
- Se você achar que algo está errado5-1-10
- Se você perder as chaves5-2-46

Entrada por controle

remoto 1-3-19

EPS 2-4-14**Especificações** 6-1-2**Espelho retrovisor**

interno 1-4-18

Espelhos

Espelhos do para-sol 3-3-3

Espelho retrovisor interno 1-4-18

Retrovisores 1-4-20

Espelhos do para-sol 3-3-3**Espelhos retrovisores externos**

Ajustando e retraindo.... 1-4-20

Memória da posição de condução ... 1-4-5

Memória da posição do espelho 1-4-5

*: Para veículos com sistema multimídia, consultar o “Manual do Proprietário Para o Sistema Multimídia”

F	Faróis		H	Hodômetro	2-2-2
	Interruptor	2-3-2	I	Identificação	
	Potência.....	6-1-13		Motor.....	6-1-4
	Substituir lâmpadas	4-3-61		Veículo	6-1-3
	Faróis de neblina dianteiros			Idioma	
	Interruptor	2-3-7		Mostrador multi-função ..	6-2-20
	Potência.....	6-1-13		Indicadores	2-2-2
	Substituir lâmpadas	4-3-61		Informações da viagem ..	2-2-13
	Faróis dianteiros			Interruptor	
	Interruptor	2-3-2		Alavanca dos	
	Ferramentas	5-2-31		limpadores e	
	Fluido			lavador do para-brisas ..	2-3-10
	Freio.....	6-1-11		Interruptor “POWER”	2-1-14
	Lavador.....	4-3-21		Interruptor de IGNIÇÃO ..	2-1-14
	Fluido de			Interruptor de	
	arrefecimento do motor			inclinação da tela	
	Capacidade.....	6-1-8		do sistema multimídia*	
	Inspeção	4-3-17		Interruptor de	
	Freio			seleção do modo	
	Fluido.....	6-1-11		de direção.....	2-1-24
	Freio de			Interruptor de trava	
	estacionamento	2-1-32		das portas.....	1-3-24
	Freio de estacionamento ...	2-1-32		Interruptor de trava	
	Funções personalizáveis	6-2-2		dos vidros	1-5-3
	Fusíveis	4-3-48		Interruptor do farol	
				de neblina.....	2-3-7
G	Ganchos de carga	3-3-10		Interruptor do	
	Ganchos			pisca-alerta	5-1-2
	Carga.....	3-3-10		Interruptor dos	
				vidros elétricos	1-5-3
				Interruptor OPEN CLOSE*	
				Interruptores de luz.....	2-3-2

Interruptor “POWER”..... 2-1-14

Interruptor ABRIR FECHAR*

Interruptor de IGNIÇÃO 2-1-14

**Interruptor de
inclinação da tela
do sistema multimídia***

**Interruptor de trava
dos vidros..... 1-5-3**

**Interruptor do
limpador de faróis..... 2-3-18**

**Interruptor do modo
de direção EV 2-1-19**

L

Lâmpadas

Potência.....6-1-13

Substituir.....4-3-61

Lanternas traseiras

Interruptor2-3-2

Lavador

Inspeção4-1-2

Interruptor2-3-10

**Limpador e lavador
do vidro traseiro.....2-3-16**

**Limpadores do
para-brisas.....2-3-10**

Limpeza

Cintos de segurança.....4-1-8

Interior.....4-1-7

Parte exterior4-1-2

Limpeza e enceramento ...4-1-2

**Luz de aviso do
cinto de segurança5-2-6**

Luz do porta-malas

Interruptor1-3-30

Potência.....6-1-13

Luzes

Alavanca de seta2-1-31

Interruptor da luz
de emergência.....5-1-2

Interruptor da luz
de seta.....2-1-31

Interruptor do farol
de neblina.....2-3-7

Interruptor do farol2-3-2

Interruptor do
pisca-alerta5-1-2

Luz do
compartimento
porta-copos3-1-2

Luzes de cortesia.....3-3-3

Luzes do assoalho.....3-1-2

Luzes externas
para os pés.....3-1-2

Luzes internas
individuais.....3-1-2

Luzes internas3-1-2

Potência.....6-1-13

Substituir lâmpadas4-3-61

Luzes da placa

Potência.....6-1-13

Substituir lâmpadas4-3-61

*: Para veículos com sistema multimídia, consultar o “Manual do Proprietário Para o Sistema Multimídia”

Luzes de advertência

- Abertura de porta..... 5-2-6
- Airbags 5-2-4
- Baixa pressão do
óleo no motor 5-2-3
- Indicador de derrapagem.. 5-2-5
- Luz de advertência
principal 5-2-6
- Luz de aviso do
cinto de segurança 5-2-6
- Luz indicadora de
impropriedade 5-2-4
- Nível baixo de
combustível 5-2-6
- Sistema de
carregamento 5-2-3
- Sistema de direção
elétrica 5-2-5
- Sistema de freios
antitravamento (ABS) ... 5-2-4
- Sistema de freios .. 5-2-2, 5-2-5
- Sistema de
regulagem
automática do
nível do farol 5-2-5
- Temperatura alta do
fluido de arrefecimento ... 5-2-3

Luzes de cortesia

- Luzes de cortesia..... 3-3-3
- Potência..... 6-1-13

Luzes de marcha a ré

- Potência 6-1-13
- Substituir lâmpadas 4-3-61

Luzes de neblina

- Interruptor 2-3-7
- Potência..... 6-1-13
- Substituir lâmpadas 4-3-61

Luzes de seta

- Interruptor 2-1-31
- Potência..... 6-1-13
- Substituir lâmpadas 4-3-61

Luzes do assoalho 3-1-2**Luzes externas para os pés**

- Luzes externas
para os pés..... 3-1-2
- Potência..... 6-1-13

Luzes indicadoras 2-2-7**Luzes internas**

- Interruptor 3-1-2
- Potência..... 6-1-13
- Luzes internas 3-1-2

Luzes internas individuais

- Interruptor 3-1-3
- Potência..... 6-1-13

M**Macaco**

- Macaco fornecido
com o veículo5-2-31
- Posicionar um
macaco hidráulico4-3-8

Manivela do macaco5-2-31**Manutenção**

- Dados de manutenção...6-1-2
- Manutenção programada..4-2-6
- Manutenção que
você mesmo
poderá realizar4-3-2
- Requisitos de
manutenção.....4-2-2

Manutenção programada4-2-6**Manutenção que
você mesmo****poderá realizar4-3-2****Medidor**

- Controle da luz do
painel de instrumentos ...2-2-4
- Medidores2-2-2

Medidor do percurso2-2-2**Memória da posição****de condução1-4-5****Memória da posição****do banco1-4-5****Mensagens de advertência**

- Abertura de porta..... 5-2-14
- Capô 5-2-15
- Chave 5-2-22
- Controle de cruzeiro 5-2-13
- Farol..... 5-2-12
- Fluido do lavador 5-2-21
- Freio de
estacionamento 5-2-16
- Limite de velocidade 5-2-16
- Luz de aviso
do cinto de
segurança do
passageiro traseiro 5-2-15
- Luz de aviso..... 5-2-16
- Modo de direção EV 5-2-19
- Porta-malas 5-2-15
- Sensor de auxílio
a estacionamento
Lexus5-2-13, 5-2-17
- Sistema híbrido
superaquecido 5-2-18
- Sistema híbrido..... 5-2-11
- Sistema Inteligente
de Entrada e Partida .. 5-2-22
- Teto solar 5-2-15

Mostrador de**temperatura externa 2-2-2****Mostrador multi-função .. 2-2-11**

*: Para veículos com sistema multimídia, consultar o
“Manual do Proprietário Para o Sistema Multimídia”

Motor	
Capô	4-3-6
Como iniciar o sistema híbrido	2-1-14
Compartimento	4-3-10
Interruptor "POWER"	2-1-14
Interruptor de IGNIÇÃO ..	2-1-14
Modo acessórios.....	2-1-15
Número do Chassi.....	6-1-3
Se o sistema híbrido não ligar.....	5-2-44
Superaquecimento.....	5-2-57
Motor/nível do fluido de arrefecimento da unidade de controle de energia	
Capacidade.....	6-1-8
Inspeção	4-3-17
N	
Número de identificação do veículo	6-1-3
O	
Óleo do motor	
Capacidade.....	6-1-6
Inspeção	4-3-12
Óleo	
Óleo do motor	4-3-12
P	
Para-sóis	3-3-2
Para-sol	
Pisca-alertas	5-1-2
Pneu reserva	
Local de armazenamento	5-2-31
Pressão de inflagem.....	6-1-12
Pneus	
Inspeção	4-3-31
Pneu reserva compacto..	5-2-31
Pneu reserva	5-2-31
Pressão de inflagem.....	4-3-35
Rodízio de pneus.....	4-3-31
Se um pneu furar	5-2-31
Substituir.....	5-2-31
Tamanho	6-1-12
Porta do tanque de combustível	1-6-2
Porta-copos	3-2-5
Porta-garrafas.....	3-2-6
Porta-luvas.....	3-2-3

Portas

- Porta-malas 1-3-29
- Portas 1-3-24
- Trava da porta 1-3-2, 1-3-19, 1-3-24
- Trava de proteção da porta traseira para crianças 1-3-26
- Vidros das portas 1-5-2

Posição de memória do banco do motorista ... 1-4-5**Pressão de inflagem dos pneus 4-3-35****R Radiador 4-3-20****Reboque**

- Reboque de emergência .. 5-1-4
- Reboque de trailer 2-5-5

Reboque de trailer 2-5-5**Recurso de armazenamento 3-2-2****Relógio* 3-3-4****Retrovisores**

- Ajustando e retraindo.... 1-4-20
- Memória da posição do espelho 1-4-5

Rodas 4-3-27**S Saída de energia 3-3-5****Segurança infantil**

- Como seus filhos devem utilizar o cinto de segurança 1-4-13
- Instalar sistemas de segurança para crianças 1-8-22
- Interruptor de trava dos vidros elétricos..... 1-5-3
- Precauções com a bateria de 12 volts 4-3-28
- Precauções com a bateria removida da chave eletrônica 4-3-47
- Precauções com o aquecedor de banco..... 3-3-7
- Precauções com o airbag 1-8-12
- Precauções com o porta-malas 1-3-31
- Precauções com o teto solar..... 1-5-9
- Precauções com os cintos de segurança ... 1-4-13
- Precauções com os vidros elétricos 1-5-5
- Sistema de segurança para crianças 1-8-18
- Trava de proteção para crianças 1-3-26

*: Para veículos com sistema multimídia, consultar o "Manual do Proprietário Para o Sistema Multimídia"

Sensor de auxílio a estacionamento Lexus ... 2-4-6

Sinal do freio de emergência 2-4-15

Sinalizadores da seta traseiros
 Potência..... 6-1-13
 Substituir lâmpadas 4-3-61

Sinalizadores dianteiros de seta
 Interruptor 2-1-31
 Potência..... 6-1-13
 Substituir lâmpadas 4-3-61

Sistema de acendimento automático dos faróis..... 2-3-5

Sistema de alarme
 Alarme 1-7-5
 Sistema imobilizador do motor ... 1-7-2

Sistema de ar-condicionado automático
 Filtro do ar-condicionado 4-3-39

Sistema de arrefecimento
 Superaquecimento do motor 5-2-57
 Superaquecimento do sistema híbrido 5-2-57

Sistema de controle automático do farol..... 2-3-2

Sistema de entrada iluminada 3-1-2

Sistema de freios antitravamento 2-4-14

Sistema de regulagem automática do nível do farol..... 2-3-6

Sistema híbrido
 Componentes de alta tensão 1-1-7
 Indicador do Sistema Híbrido 2-2-5
 Interruptor "POWER" 2-1-14
 Interruptor de IGNIÇÃO .. 2-1-14
 Monitor de energia/ tela de consumo 1-1-13
 Sistema de desligamento de emergência..... 1-1-8

Sistema imobilizador do motor 1-7-2

Sistema Inteligente de Entrada e Partida
 Iniciando o sistema híbrido 2-1-14
 Funções de entrada..... 1-3-2
 Localização da antena.... 1-3-5

Sistema multimídia***Sistemas de segurança para crianças**

Banco auxiliar,
definição 1-8-19

Banco auxiliar,
instalação 1-8-23

Bebê conforto,
definição 1-8-19

Bebê conforto,
instalação 1-8-23

Cadeira para
crianças, definição..... 1-8-19

Cadeira para
crianças, instalação.... 1-8-23

Instalar sistemas
de segurança
para crianças com
cintos de segurança ... 1-8-23

Instalar sistemas
de segurança
para crianças com
correia superior 1-8-27

Instalar sistemas
de segurança
para crianças com
ponto de fixação
rígido ISOFIX..... 1-8-26

Substituir

Bateria da chave
eletrônica..... 4-3-43

Fusíveis 4-3-48

Lâmpadas 4-3-61

Pneus..... 5-2-31

**Superaquecimento,
Motor 5-2-57**

**Superaquecimento,
Sistema Híbrido..... 5-2-57**

T **Tampa do
compartimento do
motor 4-3-11**

**Tampa do
compartimento traseiro... 3-3-12**

Tampa do Porta-malas

Controle remoto 1-3-19

Porta-malas 1-3-29

Sistema inteligente
de entrada e partida 1-3-2

**Tampa do tanque de
combustível 1-6-2**

Tapete do assoalho 3-3-8

Teto solar 1-5-6

*: Para veículos com sistema multimídia, consultar o
"Manual do Proprietário Para o Sistema Multimídia"

Touch Remoto***Transmissão**

- Interruptor de posição em P..... 2-1-25
- Transmissão 2-1-22

Trava da porta

- Controle remoto..... 1-3-19
- Porta-malas 1-3-29
- Portas 1-3-24
- Sistema inteligente de entrada e partida 1-3-2

Trava de proteção para crianças..... 1-3-26**TRC..... 2-4-14****Triângulo de sinalização... 5-2-31****V Vela de ignição6-1-9****Velocímetro2-2-2****Vidros**

- Lavador.....2-3-10
- Vidros elétricos1-5-2

Vidros das janelas.....1-5-2**Vidros elétricos1-5-2****Visor**

- Informações da viagem.. 2-2-13
- Mensagem de advertência.....5-2-10
- Mostrador multi-função ...2-2-11

Volante

- Ajuste.....1-4-17

VSC.....2-4-14

Seção 7-3

O que fazer se...

- O que fazer se...

7-3. O que fazer se... O que fazer se...

 Um pneu furar	P. 5-2-31	Se um pneu furar
 O sistema híbrido não iniciar	P. 5-2-44	Se o sistema híbrido não ligar
	P. 1-7-2	Sistema imobilizador do motor
	P. 5-2-50	Se a bateria de 12 volts descarregar
 A luz de advertência de temperatura alta do fluido de arrefecimento do motor pisca ou acende.	P. 5-2-57	Se seu veículo superaquecer
 Houver fumaça sob o capô.		
 A chave foi perdida	P. 5-2-46	Se você perder suas chaves
 A bateria de 12 volts descarrega	P. 5-2-50	Se a bateria de 12 volts descarregar
 Não é possível travar as portas	P. 1-3-24	Portas
	P. 1-3-29	Tampa do porta-malas
 A buzina começa a soar	P. 1-7-5	Alarme
 O veículo atolou em lama ou areia	P. 5-2-62	Se o veículo atolar
 Uma luz ou indicador de advertência se acende	P. 5-2-2	Se uma luz de advertência acender ou o aviso sonoro soar

INFORMAÇÕES PARA O POSTO DE GASOLINA

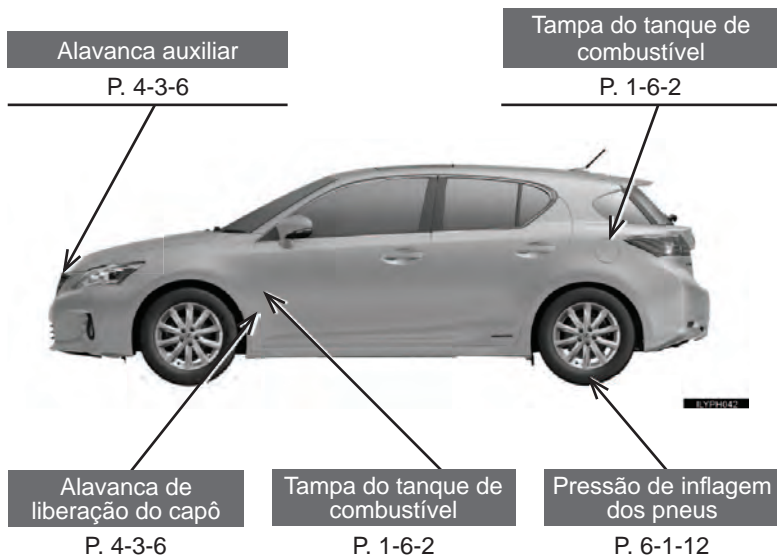

Capacidade do tanque de combustível (Referência)	45 L	
Tipo de combustível	Apenas gasolina sem chumbo	P. 6-1-5
Pressão de inflagem fria dos pneus		P. 6-1-12
Capacidade de óleo no motor (Drenagem e recarga —referência)	Com filtro	L 4,2
	Sem filtro	3,9
Tipo de óleo do motor	Óleo para Motor Genuíno Toyota	P. 6-1-7

Este veículo está em conformidade com a legislação vigente de controle da poluição sonora para veículos automotores, atendendo as Resoluções do CONAMA – Conselho Nacional do Meio Ambiente.

LIMITES MÁXIMOS DE RUÍDO NA CONDIÇÃO PARADO PARA FISCALIZAÇÃO

MODELO/VERSÃO	LEXUS CT200h
MOTOR	2ZR-FXE
VELOCIDADE ANGULAR DO MOTOR PARA TESTE (rpm)	2.500**
LIMITE DE RUÍDO PARA FISCALIZAÇÃO [dB(A)] conforme NBR 9714	A/T73,4

**Rotação de corte do motor controlado eletronicamente.

O nível de ruído manter-se-à dentro do limite estabelecido, desde que o programa de manutenção preventiva do veículo recomendado pelo fabricante, seja cumprido integralmente. Exige-se nesse caso, especial atenção na manutenção do sistema de escapamento usando somente peças originais TOYOTA.



Código: OM760-74BRA -RP
Destino: Brasil
Outubro/2012